

Preisliste

Saison 2019 / 2020

:: INNOVATIVE TECHNIK UND MARKTFÜHRENDE QUALITÄT

EINFACH MAL ABSCHALTEN.

Ob eisiger Wintertag oder laue Sommernacht – ein Bad in der Sauna ist immer entspannend.

Mit einem EOS-Ofen lässt es sich in einer rustikalen Massivholzsaua ebenso bequem genießen, wie in einer modern gestalteten Elementsauna. Schon das Basic-Programm bietet Ihnen eine umfangreiche Auswahl an finnischen oder Verdampferöfen, welche in vielen Leistungsvarianten als Wand- oder Standöfen zur Verfügung stehen. Alle Modelle zeichnen sich durch eine platzsparende Bauweise aus und lassen somit viel Raum für Ihre individuelle Kabinengestaltung. Mit der Classic- und Premium-Serie stehen Ihnen weitere Modelle zur Verfügung, die in ihrer Vielfalt und Funktionsumfang kaum noch Wünsche offen lassen und sich optimal für gehobene Ansprüche bzw. für eine intensive gewerbliche Nutzung eignen. Mit einer Leistungspalette zwischen 3,0 bis 36 kW bieten wir Saunaöfen für nahezu jede Saunagröße.

EOS Saunatechnik setzt Maßstäbe bei Design, Zuverlässigkeit und Langlebigkeit. Die hervorragende Luftkonvektion der EOS-Öfen sorgt für eine optimale Luftzirkulation in der Kabine und schafft so ein angenehmes Sauna-Klima. Natürlich werden alle Saunaöfen bei EOS inklusive spezieller Diabas Saunasteine geliefert.

INHALT

Saunaöfen Finnisch	4-15
Saunaöfen mit Verdampfer (Bi-O)	14-18
Externe Verdampfer, FWA.....	19
Mühlensauna	20
Zubehör für Saunaöfen.....	21
Econ Saunasteuergeräte und Zubehör	22-23
EmoTec Saunasteuergeräte	24
EmoStyle Saunasteuergeräte.....	25-26
EmoTouch Saunasteuergeräte.....	27
Erweiterungsmodule für EmoTouch	28
EmoTec / Emostyle / EmoTouch Fühler	29
Erweiterungsmodule und Zubehör für Steuergeräte.....	30-34
Leistungsschaltgeräte (LSG)	35
Sicherheitstechnik.....	36
Farblichttechnik und Zubehör.....	37-38
Duftdosier- und Aufgussautomatik für Sauna und Dampfbad	39-41
Soleverneblung für Sauna und Dampfbad.....	41-42
Dampfgeneratoren und Zubehör	43-44
Dampftechnik - Steuergeräte und Zubehör	45-46
Lichttechnik für Dampfbäder.....	47
Infrarottechnik.....	48-51
Steuergeräte für Infrarottechnik.....	52-53
Kältetechnik	54
Infrarot- und Bräunungstechnik	55
Zubehör für Infrarot und Bräunungstechnik.....	56
Saunazubehör	57-61
Saunaturen und Zubehör.....	62-63
Heiztechnik.....	64-65
Wichtige Hinweise	66
Heizleistung und Anschlusswerte.....	67

Gültig ab 1. April 2019

:: SAUNAÖFEN FINNISCH

Mini (Wandausführung)



Classic

Saunaheizgerät für kleine Saunen. Sehr kompakt und Platz sparend. Für finnischen Saunabetrieb, empfohlen für Kabinengrößen 3 - 5 m³.

Innen- und Außenmantel aus Edelstahl. Wahlweise in Edelstahl blank oder in attraktiver Anthrazit Perleffekt Pulverbeschichtung. Wandmontage. 8 kg Saunasteine inklusive. 3,5 m Silikon-Anschlusskabel 3 x 1,5 mm² inklusive.

Aufpreis Zusatzverpackung bei Einzelversand EUR 7,50.

Design	Art.-Nr.	Preis € ohne MwSt.	Preis € inkl. 19% MwSt.
Edelstahl	94.5650	355,50	423,05
Anthrazit	94.6028	418,50	498,02

Leistung: 3,0 kW

Anschluss: 230 V N AC (1 x 16 A).

Gerätemaße HBT: 500 x 300 x 215 mm.

Passende Abschaltwippe Typ 1

M3 (Wandausführung)



Classic

Saunaheizgerät mit eingebauter Steuerung. Für kleine Saunen 3 - 5 m³. Thermostatische Temperaturregelung 40 - 110 °C. Heizzeitbegrenzung bis 4 Std.

Dreifach ummantelte Konstruktion komplett in Edelstahl. Raumsparende Ofenmontage direkt an der Wand. Außenmantel in Edelstahl blank poliert.

Bedienteil durch Tausch der Außenmängel sowohl links- als auch rechtsseitig. 8 kg Saunasteine im Lieferumfang enthalten.

Aufpreis Zusatzverpackung bei Einzelversand EUR 7,50.

Leistung	Art.-Nr.	Preis € ohne MwSt.	Preis € inkl. 19% MwSt.
3,0 kW	94.1921	437,00	520,03

Anschluss 230 V N AC

Gerätemaße HBT: 600 x 300 x 200 mm

Außenmantel: Edelstahl blank poliert

Integrierte Steuerung (Temperatur und Heizzeit)

Passende Abschaltwippe Typ 1

Filius (Wandausführung)



Classic

Saunaheizgerät für kompakte Saunaanlagen. Für den finnischen Betrieb.

Sehr platzsparende Bauform - nur 24 cm Tiefe, direkte Montage an die Saunawand. Modernes, zeitloses Design. Oberteil aus gebürstetem Edelstahl, Außenmantel mit kratzfester Anthrazit Pulverbeschichtung.

8 kg Steine im Lieferumfang enthalten.

Aufpreis Zusatzverpackung bei Einzelversand EUR 7,50.

Leistung	Art.-Nr.	Preis € ohne MwSt.	Preis € inkl. 19% MwSt.
4,5 kW	94.5031	477,00	567,63
6,0 kW	94.5032	507,00	603,33
7,5 kW	94.5033	522,00	621,18

Anschluss 400 V 3N AC.

Ofenmaße HBT: 575 x 403 x 240 mm.

Außenmantel: Anthrazit-Perleffekt

Passende Abschaltwippe Typ 1

Filius Control (Wandausführung)



Classic

Saunaheizgerät mit eingebauter Steuerung.

Filius Control basiert auf dem bewährten Filius Saunaofen. Für den finnischen Betrieb.

Die oben angebrachte Steuereinheit ermöglicht eine einfache und sichere Bedienung. Temperaturregelbereich 40 - 110 °C, Heizzeitbegrenzung bis 4 Std.

8 kg Saunasteine im Lieferumfang enthalten.

Aufpreis Zusatzverpackung bei Einzelversand EUR 7,50.

Leistung	Art.-Nr.	Preis € ohne MwSt.	Preis € inkl. 19% MwSt.
4,5 kW	94.6038	849,00	1010,31
6,0 kW	94.6039	861,00	1024,59
7,5 kW	94.6040	872,00	1037,68

Anschluss 400 V 3N AC.

Ofenmaße HBT: 575 x 403 x 240 mm.

Außenmantel: Anthrazit-Perleffekt

Integrierte Steuerung (Temperatur und Heizzeit)

Passende Abschaltwippe Typ 1

Thermat (Wandausführung)



Basic

Saunaheizgerät für den finnischen Betrieb. Modernes Design dank Aluminium-Druckguss-Abdeckung und Außenmantel in Anthrazit-Perleffekt. Wandmontage. Steinaufnahmerost aus Edelstahl, verstellbar. Anschlusskasten rückseitig.

15 kg Saunasteine im Lieferumfang enthalten.

Aufpreis Zusatzverpackung bei Einzelversand EUR 7,50.

Leistung	Art.-Nr.	Preis € ohne MwSt.	Preis € inkl. 19% MwSt.
4,5 kW	94.5479	392,00	466,48
6,0 kW	94.5480	399,00	474,81
7,5 kW	94.5481	407,00	484,33
9,0 kW	94.5482	458,00	545,02

Anschluss: 400 V 3N AC

Ofenmaße HBT: 580 x 375 x 380 mm

Außenmantel: Anthrazit-Perleffekt

Passende Abschaltwippe Typ 1

Thermo-Tec (Wandausführung)



Classic

Saunaheizgerät für den finnischen Betrieb. Elegante, geschwungene Aluminium-Druckguss-Abdeckung, Innenmantel aus Edelstahl, Außenmantel in Anthrazit-Perleffekt. Wandmontage. Steinaufnahmerost aus Edelstahl, verstellbar. Anschlusskasten rückseitig.

18 kg Saunasteine im Lieferumfang enthalten.

Aufpreis Zusatzverpackung bei Einzelversand EUR 7,50.

Leistung	Art.-Nr.	Preis € ohne MwSt.	Preis € inkl. 19% MwSt.
6,0 kW	94.5688	524,00	623,56
7,5 kW	94.5689	558,00	664,02
9,0 kW	94.5690	596,00	709,24

Anschluss: 400 V 3N AC

Ofenmaße HBT: 600 x 375 x 380 mm

Außenmantel: Anthrazit-Perleffekt

Passende Abschaltwippe Typ 1

Passendes Zubehör finden Sie auf der Seite 21.



Thermo-Tec S (Standausführung)



Classic

Saunaheizgerät für den finnischen Betrieb, Standmodell. Elegante, geschwungene Aluminium-Druckguss-Abdeckung, Innenmantel aus Edelstahl, Außenmantel in Anthrazit-Perleffekt.

Steinaufnahmerost aus Edelstahl, verstellbar. Anschlusskasten rückseitig.

18 kg Saunasteine im Lieferumfang enthalten.

Kein Paketversand möglich.

Passendes Zubehör finden Sie auf der Seite 21.

Leistung	Art.-Nr.	Preis € ohne MwSt.	Preis € inkl. 19% MwSt.
6,0 kW	94.5684	583,00	693,77
7,5 kW	94.5685	593,00	705,67
9,0 kW	94.5686	629,00	748,51

Anschluss: 400 V 3N AC

Ofenmaße HBT: 780 x 375 x 380 mm

Außenmantel: Anthrazit-Perleffekt

Passende Abschaltwippe Typ 1

:: SAUNAÖFEN FINNISCH

Gracil (Standausführung)



Schutzreling optional erhältlich

Classic

Saunaheizgerät für den finnischen Saunabetrieb. Besonders platzsparende Bauform – nur 25,5 cm Tiefe! Dank dem in Ofen eingelassenen Anschlusskasten eignet sich der Gracil-Ofen optimal zur Platzierung in schmalen Kabinen.

Dreimantel-Technik. Innenmantel aus feueraluminisiertem Stahl und Steinkorb als zusätzlichen Innenmantel aus Edelstahl. Außenmantel mit Anthrazit-Perleffekt Pulverbeschichtung. Oberteil aus gebürstetem Edelstahl.

15 kg Steine im Lieferumfang enthalten.
Hinweis: kein Paketversand möglich.

Leistung	Art.-Nr.	Preis € ohne MwSt.	Preis € inkl. 19% MwSt.
6,0 kW	94.6755	763,00	907,97
7,5 kW	94.6756	778,00	925,82
9,0 kW	94.6757	796,00	947,24

Anschluss: 400 V 3N AC
Ofenmaße HBT: 760 x 505 x 255 mm
Außenmantel: Anthrazit-Perleffekt
Passende Abschaltwippe Typ 6

Zubehör Gracil

Beschreibung	Art.-Nr.	Preis € ohne MwSt.	Preis € inkl. 19% MwSt.
Deko Rückwand	94.6841	75,00	89,25
Reling aus Holz mit Halterung	94.6972	184,00	218,96

43FN (Stand-/Wandausführung)



Basic

Saunaheizgerät für den finnischen Saunabetrieb. Kann als Wand- oder als Standmodell eingesetzt werden. Wandaufhängung für bodenfreie Wandmontage enthalten.

Innenmantel aus feueraluminisiertem Stahl. Außenmantel mit kratzfester Anthrazit-Perleffekt-Pulverbeschichtung. Anschlusskasten rückseitig. Steinaufnahmerost aus Edelstahl. Sockel in Tropfwannenkonstruktion.

15 kg Steine im Lieferumfang enthalten.
Aufpreis Zusatzverpackung bei Einzelversand EUR 9,50.

Leistung	Art.-Nr.	Preis € ohne MwSt.	Preis € inkl. 19% MwSt.
6,0 kW	94.2234	568,00	675,92
7,5 kW	94.2235	592,00	704,48
9,0 kW	94.2236	628,00	747,32

Anschluss: 400 V 3N AC
Ofenmaße HBT: 710 x 420 x 360 mm
Außenmantel: Anthrazit-Perleffekt
Passende Abschaltwippe Typ 1

EURO (Stand-/Wandausführung)



Classic

Hochwertiges Saunaheizgerät für den finnischen Saunabetrieb. Geeignet auch für den gewerblichen Einsatz.

Wandmodell. Mit optionalen Füßen auch als Standmodell nutzbar. Sehr robust und langlebig. Dreimantel-Technik. Innenmantel aus feueraluminisiertem Stahl und Steinkorb als zusätzlicher Innenmantel aus Edelstahl. Außenmantel Edelstahl. Graugussabdeckung. Anschlusskasten rückseitig. Wandaufhängung für bodenfreie Wandmontage enthalten. Ausführung 12 kW komplett aus Edelstahl.

15 kg Steine im Lieferumfang enthalten.
Aufpreis Zusatzverpackung bei Einzelversand EUR 9,50.

Leistung	Art.-Nr.	Preis € ohne MwSt.	Preis € inkl. 19% MwSt.
7,5 kW	90.7686	692,00	823,48
9,0 kW	90.7687	725,00	862,75
10,5 kW	94.5185	741,00	881,79
12,0 kW	90.8076	759,00	903,21

Anschluss: 400 V 3N AC
Ofenmaße HBT: 610* x 460 x 350 mm
Außenmantel: Edelstahl blank
Passende Abschaltwippe Typ 1

Füße für Standmontage

Art.-Nr.	Preis € ohne MwSt.	Preis € inkl. 19% MwSt.
90.7110	74,00	88,06

* Maße ohne optionale Füße, Höhe inkl. Füße - 760 mm.

Cubo (Standausführung)



Classic

Hochwertiges Saunaheizgerät für den finnischen Saunabetrieb. Geeignet auch für den gewerblichen Einsatz.

Standmodell, kompakte Bauweise – nur 40 cm breit, flache Rückseite mit versenktem Anschlusskasten, mit der optionalen Deko-Rückwand besonders geeignet zur Platzierung vor Glasflächen. Robuste Konstruktion aus Edelstahl, obere Abdeckung aus gebürstetem Edelstahl, Außenmantel mit kratzfesten Anthrazit-Perleffekt Pulverbeschichtung.

Servicefreundliche Konstruktion – Heizelemente ohne Kontakt mit den Steinen, Austausch der Heizstäbe auch ohne Steinentnahme möglich. Optimiertes Verhältnis von Strahlungswärme und Luftkonvektion durch angepasste Steinmenge.

25 kg Saunasteine im Lieferumfang enthalten.

Leistung	Art.-Nr.	Preis € ohne MwSt.	Preis € inkl. 19% MwSt.
7,5 kW	94.5073	1.001,00	1.191,19
9,0 kW	94.5074	1.022,00	1.216,18
10,5 kW	94.6592	1.068,00	1.270,92
12,0 kW	94.5075	1.089,00	1.295,91

Anschluss: 400 V 3N AC

Ofenmaße HBT: 720 x 400 x 385 mm

Außenmantel: Anthrazit-Perleffekt

Passende Abschaltwippe Typ 1

Zubehör Cubo

Beschreibung	Art.-Nr.	Preis € ohne MwSt.	Preis € inkl. 19% MwSt.
Deko Rückwand	94.5744	107,00	127,33
Ofenschutz-Halterung*	94.5792	91,00	108,29
Reling aus Holz mit Halterung	94.6970	184,00	218,96
Aufsatzrahmen für zusätzliche 15 kg Steine	94.6871	190,00	226,10

* ohne Holzteile

Cubo+ (Standausführung)



Classic

Hochwertiges Saunaheizgerät für den finnischen Saunabetrieb. Geeignet auch für den gewerblichen Einsatz. Extra großer Steinkorb für ca. 40 kg.

Cubo+ basiert auf der bewährten Cubo Konstruktion und zeichnet sich durch das extra große 40 kg fassende Steinvolumen aus.

Servicefreundliche Konstruktion – Heizelemente ohne Kontakt mit den Steinen, Austausch der Heizstäbe auch ohne Steinentnahme möglich. Optimiertes Verhältnis von Strahlungswärme und Luftkonvektion durch angepasste Steinmenge.

40 kg Saunasteine im Lieferumfang enthalten.

Leistung	Art.-Nr.	Preis € ohne MwSt.	Preis € inkl. 19% MwSt.
7,5 kW	94.5974	1.298,00	1.544,62
9,0 kW	94.5975	1.321,00	1.571,99
10,5 kW	94.5976	1.366,00	1.625,54
12,0 kW	94.5977	1.390,00	1.654,10

Anschluss: 400 V 3N AC

Ofenmaße HBT: 950 x 400 x 385 mm

Außenmantel: Anthrazit-Perleffekt

Passende Abschaltwippe Typ 1

Zubehör Cubo+

Beschreibung	Art.-Nr.	Preis € ohne MwSt.	Preis € inkl. 19% MwSt.
Deko Rückwand	94.6046	97,00	115,43
Ofenschutz-Halterung*	94.5792	91,00	108,29
Reling aus Holz mit Halterung	94.6970	184,00	218,96
Aufsatzrahmen für zusätzliche 15 kg Steine	94.6871	190,00	226,10

* ohne Holzteile



Option:
Aufsatzrahmen für +15 kg Steine
Reling aus Holz mit Halterung



Option:
Aufsatzrahmen für +15 kg Steine
Reling aus Holz mit Halterung

:: SAUNAÖFEN FINNISCH

Finnrock (Standausführung)



Premium

Exklusiver Saunaofen der Premium-Klasse mit offenem Steinkorb an der Frontseite.

Die speziell gebogenen Lamellen des Streckmetallgitters der Frontseite verhindern das Herausfallen der Steine und verleihen dem Ofen sein einzigartiges Design. Dank der flachen Rückseite passt der Finnrock auch für die Installation vor Glasflächen und in der Mitte der Sauna. Komplett aus Edelstahl.

Sehr robust und zuverlässig. Servicefreundliche Bauweise – Steinkorb ohne Kontakt mit Heizstäben. 40 kg Saunasteine im Lieferumfang enthalten.

Anschluss: 400 V 3N AC
 Einbaumaße HBT: 760 x 413 x 385 mm
 Außenmantel: Anthrazit-Perleffekt
 Passende Abschaltwippe Typ 1

Leistung	Art.-Nr.	Preis € ohne MwSt.	Preis € inkl. 19% MwSt.
7,5 kW	94.5663	1.123,00	1.336,37
9,0 kW	94.5664	1.159,00	1.379,21
12,0 kW	94.5719	1.193,00	1.419,67

Zubehör Finnrock

Beschreibung	Art.-Nr.	Preis € ohne MwSt.	Preis € inkl. 19% MwSt.
Deko Rückwand	94.5766	102,00	121,38
Ofenschutz-Halterung*	94.5793	91,00	108,29
Holzreling mit Halterung	94.6971	184,00	218,96

* ohne Holzteile

Saunadome II (Standausführung)

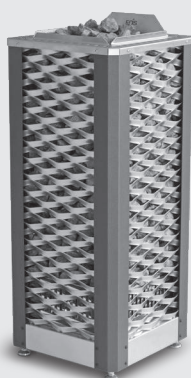

Premium

Exklusiver Saunaofen der Premium-Klasse mit dem offenen Steinkorb an allen vier Seiten. Für private und gewerbliche Nutzung.

Das Streckmetallgitter verhindert das Herausfallen der Steine und verleiht dem Ofen sein einzigartiges Design. Extra großer Steinkorb fasst bis zu 100 kg Steine für kräftige Aufgüsse.

Komplett aus Edelstahl, Eckprofile in Anthrazit-Perleffekt. Oberteil in Edelstahl gebürstet. Optimierte Konstruktion für verbesserte Luftkonvektion. Mit verstellbaren Füßen für die Aufstellung auf unebenen Flächen.

100 kg Steine im Lieferumfang enthalten.

Leistung	Art.-Nr.	Preis € ohne MwSt.	Preis € inkl. 19% MwSt.
9,0 kW	94.5603	1.669,00	1.986,11
12,0 kW	94.5604	1.692,00	2.013,48
15,0 kW	94.5605	1.721,00	2.047,99
18,0 kW	94.5606	1.742,00	2.072,98

Anschluss: 400 V 3N AC
 Ofenmaße HBT: 1000 x 400 x 400 mm
 Außenmantel: Anthrazit-Perleffekt / Edelstahl blank

Ofenschutz-Halterung für die Montage eines Ofenschutzes am Saunaofen (ohne Holzteile).

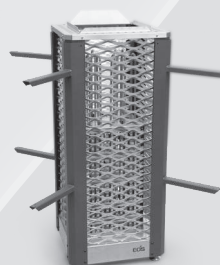

Art.-Nr.	Preis € ohne MwSt.	Preis € inkl. 19% MwSt.
94.5323	334,00	397,46

NEUHEIT

Zeus S (Standausführung)



Premium

Schutzreling optional

Saunaofen der Luxus-Klasse im einzigartigen, runden Design. Für private und gewerbliche Nutzung.

Zeus S / SL Modelle zeichnen sich durch die sehr stabile Stahlkonstruktion mit ca. 30 kg großem Steinkorb.

Das massive, ringförmige Schutzreling im passenden Design ist als optionales Zubehör in 6 Holzarten erhältlich.

Rotbraune Pulverbeschichtung in „Rost“ Optik.

Auf Anfrage auch in den Farben Schwarz matt und Anthrazit-Perleffekt lieferbar.

Anschluss: 400 V 3N AC zweikreisig

Maße: Ø 450 x 1000 mm (Ø 680 mit Reling)

Außenmantel: rotbraun „Rost“ Optik.

Leistung	Art.-Nr.	Preis € ohne MwSt.	Preis € inkl. 19% MwSt.
6,0 kW	94.7010	3.360,00	3.998,40
7,5 kW	94.7011	3.360,00	3.998,40
9,0 kW	94.7012	3.360,00	3.998,40
10,5 kW	94.7013	3.570,00	4.248,30
12,0 kW	94.7014	3.570,00	4.248,30

Reling-Halterung für Holzreling, Edelstahl für Zeus S / SL

Beschreibung	Art.-Nr.	Preis € ohne MwSt.	Preis € inkl. 19% MwSt.
Reling-Halterung	94.6761	136,00	161,84

25 kg Steine im Lieferumfang enthalten

Schutzreling 360° oder 270° optional erhältlich.



Premium

Schutzreling optional

Zeus SL (Standausführung)

NEUHEIT

Alternatives Design des Zeus S Saunaofens mit der geradlinig gestalteten oberen Partie.

Diese Designvariante basiert auf der gleichen technischen Plattform wie der Zeus S Ofen und eignet sich besonders für die zentrale Aufstellung.

Rotbraune Pulverbeschichtung in „Rost“ Optik.

Auf Anfrage auch in den Farben Schwarz matt und Anthrazit-Perleffekt lieferbar.

Anschluss: 400 V 3N AC zweikreisig

Maße: Ø 450 x 700 mm (Ø 680 mit Reling)

Außenmantel: rotbraun „Rost“ Optik.

Leistung	Art.-Nr.	Preis € ohne MwSt.	Preis € inkl. 19% MwSt.
6,0 kW	94.7015	3.150,00	3.748,50
7,5 kW	94.7016	3.150,00	3.748,50
9,0 kW	94.7017	3.150,00	3.748,50
10,5 kW	94.7018	3.360,00	3.998,40
12,0 kW	94.7019	3.360,00	3.998,40

Reling-Halterung für Holzreling, Edelstahl für Zeus S / SL

Beschreibung	Art.-Nr.	Preis € ohne MwSt.	Preis € inkl. 19% MwSt.
Reling-Halterung	94.6761	136,00	161,84

25 kg Steine im Lieferumfang enthalten

Schutzreling 360° oder 270° optional erhältlich.

Ofenschutzreling aus Holz, für Zeus S und SL, rundförmig, ohne Halterungen.

Modell	Art.-Nr.	Preis € ohne MwSt.	Preis € inkl. 19% MwSt.
360° Abachi	94.7101	378,00	449,82
270° Abachi	94.7100	378,00	449,82
360° Nussbaum	94.7093	735,00	874,65
270° Nussbaum	94.7092	735,00	874,65

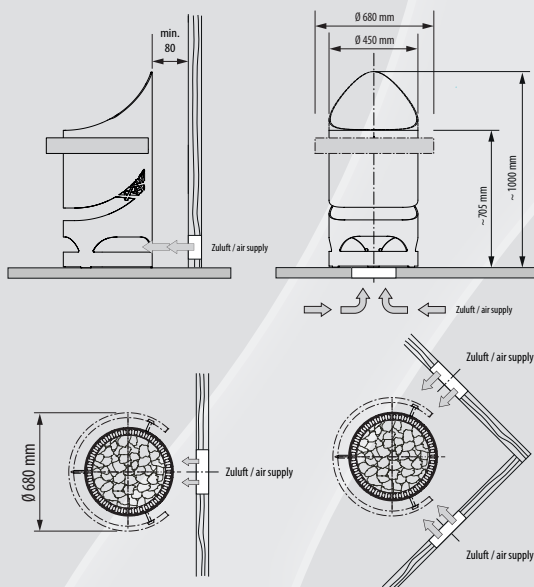

:: SAUNAÖFEN FINNISCH

Euro-Max (Standausführung)



Premium

Saunaofen der Premium-Klasse für finnischen Saunabetrieb. Besonders geeignet für den gewerblichen Einsatz.

Hochwertige, bewährte Konstruktion aus Edelstahl mit extra großen Luftöffnungen für optimale Luftkonvektion. 3-Mantel-Technik. Elegante Abdeckung aus Aluminium-Druckguss, Außenmantel in Anthrazit-Perleffekt.

Extra großer Steinkorb mit bis zu 60 kg Steine für kräftige Aufgüsse und hohe Temperaturstabilität. Servicefreundliche Bauweise – Steinkorb liegt oberhalb der Heizstäbe. Heizstäbe kommen mit Saunasteinen nicht in Berührung.

60 kg Steine im Lieferumfang enthalten.



Passendes Zubehör finden Sie auf der Seite 21.

Leistung	Art.-Nr.	Preis € ohne MwSt.	Preis € inkl. 19% MwSt.
9,0 kW	94.2320	1.252,00	1.489,88
12,0 kW	94.2321	1.284,00	1.527,96
15,0 kW	94.3882	1.413,00	1.681,47

Ofenschutz-Halterung für die Montage eines Ofenschutzes am Saunaofen (ohne Holzteile)

Art.-Nr.	Preis € ohne MwSt.	Preis € inkl. 19% MwSt.
94.4595	91,00	108,29

Anschluss: 400 V 3N AC

Ofenmaße HBT: 925 x 500 x 500 mm

Außenmantel: Anthrazit-Perleffekt

Passende Abschaltwippe Typ 4

P1 (Standausführung)



Classic

Saunaofen für finnischen Saunabetrieb im zeitlos klassischen Design.

Geeignet für den gewerblichen Einsatz.

Innenmantel, Außenmantel und Steinkorb komplett aus Edelstahl.

Extra flache Bauweise – nur 380 mm Tiefe. Verbesserte Luftkonvektion durch die extra großen seitlichen Luftöffnungen.

Verdrahtung zweikreisig. Anschlusskasten rückseitig. Sockel in Tropfwannenkonstruktion.

30 kg Saunasteine im Lieferumfang enthalten.

Leistung	Art.-Nr.	Preis € ohne MwSt.	Preis € inkl. 19% MwSt.
10,5 kW	94.2830	1.051,00	1.250,69
12,0 kW	90.8775	1.094,00	1.301,86
15,0 kW	90.8776	1.261,00	1.500,59

Anschluss: 400 V 3N AC

Ofenmaße HBT: 720 x 630 x 380 mm

Außenmantel: Edelstahl blank poliert

Passende Abschaltwippe Typ 3

P1+ (Standausführung)



Classic

Saunaofen für finnischen Saunabetrieb. Geeignet für den gewerblichen Einsatz.

Basieret auf der bewährten P1 Konstruktion.

Verdrahtung zweikreisig. Anschlusskasten rückseitig. Sockel in Tropfwannenkonstruktion.

Mit vergrößertem 40 kg fassenden Steinkorb.

Verstellbare Füße.

Außenmantel in Anthrazit-Perleffekt Pulverbeschichtung.

40 kg Saunasteine im Lieferumfang enthalten.

Leistung	Art.-Nr.	Preis € ohne MwSt.	Preis € inkl. 19% MwSt.
10,5 kW	94.6383	1.209,00	1.438,71
12,0 kW	94.6382	1.250,00	1.487,50
15,0 kW	94.6381	1.432,00	1.704,08

Anschluss: 400 V 3N AC

Ofenmaße HBT: 720 x 630 x 380 mm

Außenmantel: Anthrazit-Perleffekt

Passende Abschaltwippe Typ 3

Goliath (Standausführung, Profi)



Premium

Saunaofen für finnischen Saunabetrieb. Besonders geeignet für den intensiven gewerblichen Einsatz.

Modernes Design mit Anthrazit Pulverbeschichtung, Oberteil aus gebürstetem Edelstahl.

Sehr stabile, verstärkte Konstruktion. Komplett aus Edelstahl. Wandaufbau in 3-Mantel-Technik. Extra großer Steinkorb aus Edelstahl mit vergrößerten Luftöffnungen für stabile Luftkonvektion. 18 Hochleistungsheizstäbe ohne Kontakt mit dem Steinkorb.

75 kg Steine im Lieferumfang enthalten.

Anschluss: 400 V 3N AC zweikreisig

Ofenmaße HBT: 820 x 960 x 470 mm

Außenmantel: Anthrazit-Perleffekt

Passende Abschaltwippe Typ 5

Leistung	Art.-Nr.	Preis € ohne MwSt.	Preis € inkl. 19% MwSt.
18,0 kW	94.4805	2.225,00	2.647,75
24,0 kW	94.4806	2.270,00	2.701,30
30,0 kW	94.4807	2.314,00	2.753,66
36,0 kW	94.4808	2.385,00	2.838,15

Auf Anfrage in der Farbe Rust Marbel lieferbar.



Zubehör

Ofenschutz-Halterung für die Montage eines Ofenschutzes am Saunaofen bzw. Halterung mit Schutzreling aus Abachi Holz.

Zubehör	Preis € ohne MwSt.	Preis € inkl. 19% MwSt.
Ofenschutz-Halterung (ohne Holzteile)		
94.5067	169,00	201,11
Ofenschutz-Halterung mit Schutzreling (3-seitig)		
94.7126	359,00	427,21

34.G (Standausführung, Profi)



Classic

Saunaofen für finnischen Saunabetrieb. Besonders geeignet für den intensiven gewerblichen Einsatz. Standmodell in zwei Baugrößen.

Sehr stabile, verstärkte Konstruktion in zwei Baugrößen. Komplett aus Edelstahl. Wandaufbau in 3-Mantel-Technik. Großer Steinkorb aus Edelstahl mit vergrößerten Luftöffnungen für stabile Luftkonvektion. Bodenblech als Tropfwannenkonstruktion. Außenmantel: Edelstahl blank poliert.

Größe 1: 15 - 21 kW, 30 kg Steinkorb

Größe 2: 24 - 36 kW, 45 kg Steinkorb

30 kg bzw. 45 kg Steine im Lieferumfang enthalten.

Anschluss: 400 V 3N AC zweikreisig

Ofenmaße HBT:

Größe 1: 950 x 750 x 530 mm

Größe 2: 950 x 1000 x 530 mm

Passende Abschaltwippe Typ 5



Aufsatzrahmen mit Abschaltwippe mit Befestigung direkt am Ofen

Leistung	Art.-Nr.	Preis € ohne MwSt.	Preis € inkl. 19% MwSt.
15,0 kW	90.8586	1.866,00	2.220,54
18,0 kW	90.8587	1.930,00	2.296,70
21,0 kW	90.8588	1.968,00	2.341,92
24,0 kW	90.8589	2.075,00	2.469,25
27,0 kW	90.8590	2.124,00	2.527,56
30,0 kW	90.8591	2.180,00	2.594,20
36,0 kW	90.8592	2.223,00	2.645,37

Aufsatzrahmen zur Erhöhung des Steinvolumens um zusätzliche 30 - 45 kg, aus Edelstahl

Größe	Art.-Nr.	Preis € ohne MwSt.	Preis € inkl. 19% MwSt.
Größe 1	94.4000	294,00	349,86
Größe 2	94.4001	371,00	441,49

Set Aufsatzrahmen + Befestigung für Abschaltwippe bei Erhöhung des Steinkorbes

Größe	Art.-Nr.	Preis € ohne MwSt.	Preis € inkl. 19% MwSt.
Größe 1	94.4983	536,00	637,84
Größe 2	94.4984	595,00	708,05

:: SAUNAÖFEN FINNISCH

Orbit (Standausführung, Profi)

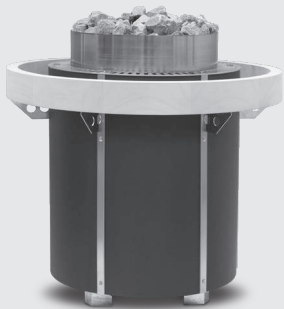

Premium

Schutzreling optional

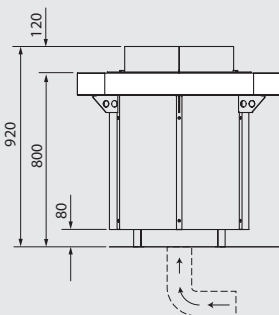

Zuluft über Zuluftkanal ggf. mit Lüfter
Air supply via channel, fan may be required

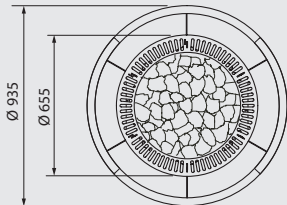

Maße in mm / sizes in mm

Saunaofen für finnischen Saunabetrieb.

Besonders geeignet für den intensiven gewerblichen Einsatz.

Zeitlos klassisches rundförmiges Design mit Pulverbeschichtung in Anthrazit-Perleffekt. Unsichtbarer Kabelanschluss an der Unterseite.

Servicefreundlich - Steinkorb getrennt von Heizstäben. Verstärkte, extra-stabile Konstruktion aus hochwertigem Edelstahl.

Das massive, ringförmige Schutzreling im passenden Design ist als optionales Zubehör in verschiedenen Holzarten erhältlich.

Mit vormontierten Halterungen für Schutzreling.

Anschluss: 400 V 3N AC zweikreisig

Maße: Ø 655 x 920 mm (Ø 935 mm mit Reling)

Außenmantel: Anthrazit-Perleffekt

40 kg Steine im Lieferumfang enthalten

Schutzreling 360° oder 270° optional.

Leistung	Art.-Nr.	Preis € ohne MwSt.	Preis € inkl. 19% MwSt.
12,0 kW	94.6419	2.766,00	3.291,54
15,0 kW	94.6420	2.810,00	3.343,90
18,0 kW	94.6421	2.855,00	3.397,45
21,0 kW	94.6422	2.899,00	3.449,81
24,0 kW	94.6423	2.942,00	3.500,98

Auf Anfrage auch in der Farbe Rust Marbel lieferbar.

Halterung für Schutzreling im Lieferumfang enthalten (vormontiert).

Ofenschutzreling aus Holz - für Orbit Saunaöfen (Halterung am Ofen vormontiert).

Modell	Art.-Nr.	Preis € ohne MwSt.	Preis € inkl. 19% MwSt.
360° Abachi	94.6896	694,00	825,86
270° Abachi	94.6890	669,00	796,11
360° Nussbaum	94.6900	1.179,00	1.403,01
270° Nussbaum	94.6894	1.130,00	1.344,70

Zeus (Standausführung, Profi)



Premium

Schutzreling optional

Saunaofen der Luxus-Klasse im einzigartigen, runden Design.

Das Highlight dieses Modells ist sein rundförmiges Gehäuse aus verstärkter Stahlkonstruktion mit dem gigantischen 140 kg großen Steinkorb.

Das unverwechselbare Design dieses Ofens wird durch die massive, ringförmige Schutzreling perfekt ergänzt. Ideal für große gewerbliche Saunaanlagen.

Außenmantel: rotbraun „Rost“ Optik.

Auf Anfrage auch in den Farben Schwarz matt und Anthrazit-Perleffekt lieferbar.

140 kg Steine im Lieferumfang enthalten.

Anschluss: 400 V 3N AC zweikreisig

Maße: Ø 700 x 1250 mm (Ø 935 mm mit Reling)

Leistung	Art.-Nr.	Preis € ohne MwSt.	Preis € inkl. 19% MwSt.
12,0 kW	94.6452	5.440,00	6.473,60
16,0 kW	94.6453	5.610,00	6.675,90
20,0 kW	94.6454	5.780,00	6.878,20
24,0 kW	94.6455	5.950,00	7.080,50
30,0 kW	94.6457	6.120,00	7.282,80
36,0 kW	94.6458	6.290,00	7.485,10

Reling-Halterung für Holzreling, Edelstahl für Zeus / Zeus L

Beschreibung	Art.-Nr.	Preis € ohne MwSt.	Preis € inkl. 19% MwSt.
Reling-Halterung	94.6761	136,00	161,84

Schutzreling 360° oder 270° optional erhältlich.

Zeus L (Standausführung, Profi)



Premium

Schutzreling optional

Alternatives Design des Zeus Saunaofens mit der geradlinig gestalteten oberen Partie.

Diese Designvariante basiert auf der gleichen technischen Plattform wie der Zeus Ofen und eignet sich besonders für die zentrale Aufstellung.

Rotbraune Pulverbeschichtung in „Rost“ Optik.

Auf Anfrage auch in den Farben Schwarz matt und Anthrazit-Perleffekt lieferbar.

140 kg Steine im Lieferumfang enthalten.

Anschluss: 400 V 3N AC zweikreisig

Maße: Ø 700 x 790 mm (Ø 935 mm mit Reling)

Leistung	Art.-Nr.	Preis € ohne MwSt.	Preis € inkl. 19% MwSt.
12,0 kW	94.6695	5.281,00	6.284,39
16,0 kW	94.6696	5.446,00	6.480,74
20,0 kW	94.6697	5.611,00	6.677,09
24,0 kW	94.6698	5.776,00	6.873,44
30,0 kW	94.6699	5.941,00	7.069,79
36,0 kW	94.6700	6.106,00	7.266,14

Reling-Halterung für Holzreling, Edelstahl für Zeus / Zeus L

Beschreibung	Art.-Nr.	Preis € ohne MwSt.	Preis € inkl. 19% MwSt.
Reling-Halterung	94.6761	136,00	161,84

Schutzreling 360° oder 270° optional erhältlich.

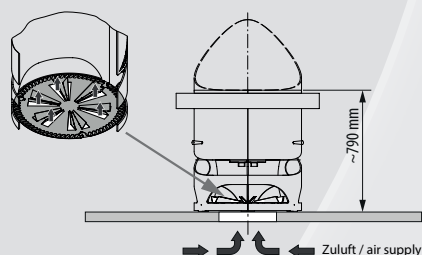

Installation in der Kabinenmitte - Zuluft von unten.
Mindestmaß der Be- und Entlüftung 50 x 10 cm (ca. 500 cm²).

Installation in the cabin centre - air supply from below.
Min. size air supply and extract 50 x 10 cm (approx. 500 cm²)

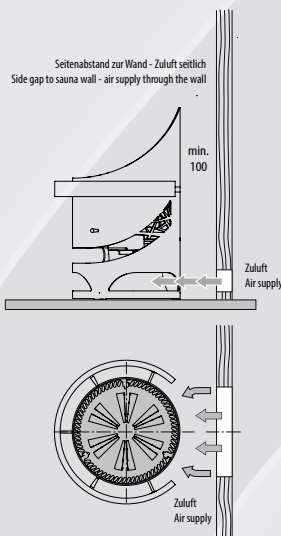

Seitenabstand zur Wand - Zuluft seitlich
Side gap to sauna wall - air supply through the wall

Zuluft
Air supply

Zuluft
Air supply

Ofenschutzreling aus Holz - für Zeus und Zeus L rundförmig, ohne Halterungen.

Modell	Art.-Nr.	Preis € ohne MwSt.	Preis € inkl. 19% MwSt.
360° Abachi	94.6606	673,00	800,87
270° Abachi	94.6605	649,00	772,31
360° Nussbaum	94.6598	1.144,00	1.361,36
270° Nussbaum	94.6597	1.097,00	1.305,43

:: SAUNAÖFEN FINNISCH

Invisio XL (Unterbankofen)



Premium



Wassertrichter mit Silikonschlauch im Lieferumfang enthalten. Trichter Anschluss links und rechts möglich.

Saunaofen für unsichtbare Installation unter den Saunaliegen. Standmodell für finnischen Saunabetrieb.

Geeignet auch für den intensiven gewerblichen Einsatz. Sehr platzsparend, nur **10 cm** Abstand zur Trennwand dank einzigartiger Unterbankkonstruktion.

Extra großer Steinkorb mit bis zu 100 kg Steinvolumen – optimal für intensive Aufgüsse bzw. für automatische Dosiersysteme. Integrierte Aufgussrinne über die gesamte Ofenbreite, Anschluss links und rechts. Aufgussstrichter mit Verbindungsschlauch und Schutzgitter inklusive. Verstellbare Höhe (+/- 15 cm).

Inklusive Zubehör:

- Abdeckschutzgitter
- Aufgussstrichter aus Edelstahl mit Verbindungsschlauch
- 75 kg Saunasteine

Invisio XL

Leistung	Art.-Nr.	Preis € ohne MwSt.	Preis € inkl. 19% MwSt.
9,0 kW	94.5522	1.573,00	1.871,87
12,0 kW	94.6390	1.704,00	2.027,76

Invisio XL Anthrazit

Leistung	Art.-Nr.	Preis € ohne MwSt.	Preis € inkl. 19% MwSt.
9,0 kW	94.5816	2.359,00	2.807,21
12,0 kW	94.6391	2.531,00	3.011,89

Anschluss: 400 V 3N AC

Außenmantel: Stahlblech verzinkt unlackiert (obere Abdeckung Edelstahl) oder Anthrazit-Perleffekt Pulverbeschichtung
Maße HBT: 790 x 1160 x 580 mm (ohne Seitenrohr)

Schutzgitter LB: 1200 x 100 mm

Invisio Midi (Unterbankofen)



Premium

Mittelgroße Version des Unterbankofens Invisio XL.

Kompakte Baugröße mit 20 kg Steinkorb. Anschluss für Aufgusschlauch links und rechts. Verstellbare Höhe. Steine ohne Kontakt mit Heizstäben.

20 kg Saunasteine im Lieferumfang enthalten.

Maße HBT: 650 x 1160 x 380 mm (ohne Seitenrohr)

Höhe verstellbar auf 710 / 770 mm

Anschluss: 400 V 3N AC

Schutzgitter LB: 1200 x 100 mm

Invisio Midi

Leistung	Art.-Nr.	Preis € ohne MwSt.	Preis € inkl. 19% MwSt.
6,0 kW	94.5786	1.263,00	1.502,97
9,0 kW	94.5787	1.318,00	1.568,42
12,0 kW	94.5788	1.389,00	1.652,91

Invisio Midi Anthrazit

Leistung	Art.-Nr.	Preis € ohne MwSt.	Preis € inkl. 19% MwSt.
6,0 kW	94.5813	1.348,00	1.604,12
9,0 kW	94.5814	1.403,00	1.669,57
12,0 kW	94.5815	1.474,00	1.754,06

Invisio Mini (Unterbankofen)



Premium

Kleine Version des Unterbankofens Invisio Midi.

Sehr kompakte, platzsparende Baugröße – nur 66 cm Breite. 15 kg Steinkorb, Steine ohne Kontakt mit Heizstäben. Anschluss für Aufgusschlauch links und rechts möglich.

15 kg Saunasteine im Lieferumfang enthalten

Maße HBT: 650 x 660 x 380 mm (ohne Seitenrohr)

Höhe verstellbar auf 710 / 770 mm

Anschluss: 230 V N AC (3,0 kW)

400 V 3N AC (4,5 - 6,0 kW)

Schutzgitter LB: 544 x 100 mm

Invisio Mini

Leistung	Art.-Nr.	Preis € ohne MwSt.	Preis € inkl. 19% MwSt.
3,0 kW	94.5708	961,00	1.143,59
4,5 kW	94.5709	1.021,00	1.214,99
6,0 kW	94.5710	1.076,00	1.280,44

Invisio Mini Anthrazit

Leistung	Art.-Nr.	Preis € ohne MwSt.	Preis € inkl. 19% MwSt.
3,0 kW	94.5810	1.047,00	1.245,93
4,5 kW	94.5811	1.109,00	1.319,71
6,0 kW	94.5812	1.163,00	1.383,97

46.U (Hinterwandofen)

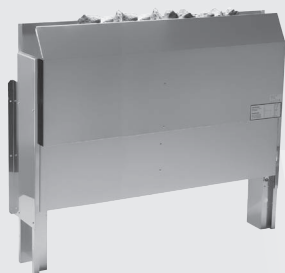

Premium

Saunaofen für finnischen Saunabetrieb. Hinterwandmodell, Standausführung.

Geeignet auch für den gewerblichen Einsatz.

Spezielle, extra flache Konstruktion für unsichtbare Installation hinter einer Trennwand. Nur 22 cm Platzbedarf bis zur Trennwand!

Sehr platzsparend, erhöhte Sicherheit im Gebrauch durch unsichtbare Installation.

Sehr robust und zuverlässig. Innen- und Außenmantel komplett aus Edelstahl. Bodenblech als Tropfwannekonstruktion. Steinkorb mit Aufgusswanne über ganze Ofenbreite.

Inklusive Zubehör:

- Aufgusstrichter mit 1 m Silikonschlauch
- Sicherheitsgitter aus Edelstahl 1200 mm
- 6 m Anschlusskabel 5 x 1,5 mm²
- 15 kg Saunasteine

Leistung	Art.-Nr.	Preis € ohne MwSt.	Preis € inkl. 19% MwSt.
6,0 kW	94.4887	1.147,00	1.364,93
7,5 kW	94.4888	1.187,00	1.412,53
9,0 kW	94.4889	1.359,00	1.617,21
12,0 kW	90.8608	1.504,00	1.789,76

Anschluss: 400 V 3N AC

Außenmantel: Edelstahl, blank poliert

Ofenmaße HBT: 870 x 1120 x 200 mm

Schutzgitter LB: 1200 x 200 mm

46.U Compact (Hinterwandofen)



Classic

Kompakte Version des 46.U Saunaofens mit 92 cm Breite. Für den finnischen Saunabetrieb.

Oberteil (Luftleitblech) aus Edelstahl. Außenmantel und sonstige Teile aus verzinktem Stahlblech.

Inklusive Zubehör:

- Aufgusstrichter mit 1 m Silikonschlauch
- Sicherheitsgitter aus Edelstahl 999 mm
- 6 m Anschlusskabel 5 x 1,5 mm²
- 15 kg Saunasteine

Leistung	Art.-Nr.	Preis € ohne MwSt.	Preis € inkl. 19% MwSt.
6 kW	94.6707	1.105,00	1.314,95
7,5 kW	94.4250	1.121,00	1.333,99

Anschluss: 400 V 3N AC

Außenmantel: Edelstahl, blank poliert

Ofenmaße HBT: 870 x 920 x 200 mm

Schutzgitter LB: 999 x 200 mm

Montagebeispiel 46.U

190 mm - sauna < 2 x 2 m
390 mm - sauna > 2 x 2 m

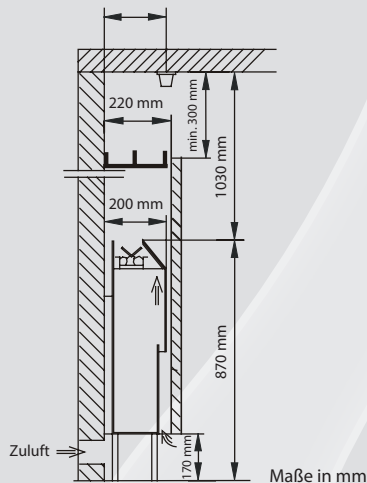

Montagebeispiel Invisio XL

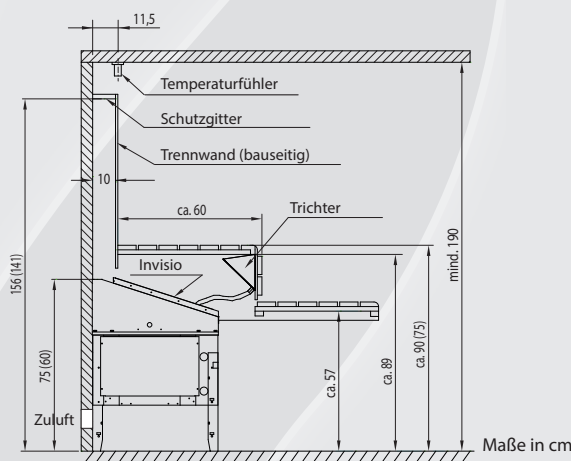

Montagebeispiel Invisio-Mini / -Midi

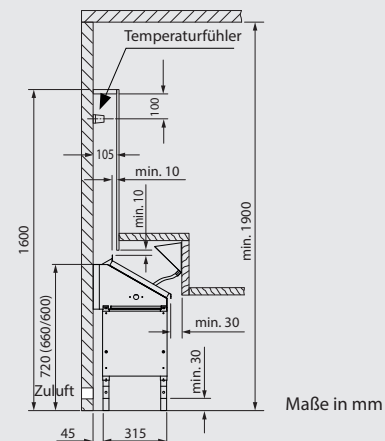

:: SAUNAÖFEN MIT VERDAMPFER

Hinweis zu Saunaöfen mit Verdampfer:

EOS-Saunaöfen mit Verdampfer wurden speziell auf unsere Sauna-Steuergeräte abgestimmt. Verdampfersysteme benötigen regelmäßige Wartung, die maßgeblich von der Wasserqualität abhängig ist. Erkundigen Sie sich bei Ihrem Versorgungsunternehmen nach dem Härtegrad Ihres Wassers. In dem Härtebereich I (0-8,4° deutsche Härtegrade) arbeitet das Gerät in der Regel störungsfrei und muss nur bei Bedarf entkalkt werden. Sollte Ihr Wasser in den Härtebereichen II - III liegen, so muss der Verdampfer regelmäßig kontrolliert und je nach Zustand entkalkt werden. Durch regelmäßige Reinigung und Entkalkung verlängern Sie die Lebensdauer des Verdampfers und beugen dem frühzeitigen Verschleiß vor. Beachten Sie auch, dass nach den z. Zt. gültigen Bestimmungen (DIN EN 60335-1 / DIN EN 60335-2-53) bei Betrieb mit Feuchte- bzw. Verdampfersystemen die maximal zulässige Temperatur im Verhältnis zu einer bestimmten Luftfeuchte stehen muss. Dies wird durch EOS-Saunasteuergeräte im Feuchtbetrieb automatisch gewährleistet.

Bi-O Mini (Wandausführung)



Classic

Saunaöfen mit integriertem Verdampfer. Für kleine Saunakabinen mit ca. 3 - 5 m³.

Sehr kompakte und platzsparende Bauform – nur 21,5 cm Tiefe. Ermöglicht flexible Klimaformen – von trocken und heiß bis feucht und mild. Außenmantel und Innengehäuse aus Edelstahl.

Verdampfer mit manueller Wassernachfüllung. Trockengehschutz und akustische Wassermangelmeldung. Füllmenge des Verdampfers ca. 2 l.

2,5 m Silikonanschlusskabel inklusive.

8 kg Saunasteine im Lieferumfang enthalten.

Aufpreis Zusatzverpackung bei Einzelversand EUR 7,50.

Farbe	Art.-Nr.	Preis € ohne MwSt.	Preis € inkl. 19% MwSt.
Edelstahl	94.2444A	595,00	708,05
Anthrazit	94.6027	616,00	733,04

Anschluss: 230 V 1N AC

Ofenmaße HBT: 500 x 300 x 215 mm

Außenmantel: Edelstahl blank poliert oder Anthrazit

Nennleistung: 3,0 kW

Verdampfer: 750 W

Passende Abschaltwippe Typ 6

Bi-O Filius (Wandausführung)



Classic

Moderner Saunaofen mit integriertem Verdampfer.

Extra flache Konstruktion - nur 24 cm Tiefe. Direkte Montage an der Saunawand. Für das finnische Saunabad, Feuchte-Warmluftbad, Kräuterdampfbad und Warmluftbad.

Verdampfer rechts oder links montierbar. Manuelle Wasserbefüllung. Integrierter Trockengehschutz und akustische Wassermangelmeldung. Füllmenge des Verdampfers ca. 1,5 l.

8 kg Saunasteine im Lieferumfang enthalten.

Aufpreis Zusatzverpackung bei Einzelversand EUR 7,50.

Leistung	Art.-Nr.	Preis € ohne MwSt.	Preis € inkl. 19% MwSt.
4,5 kW	94.5144A	913,00	1.086,47
6,0 kW	94.5145A	946,00	1.125,74
7,5 kW	94.5146A	995,00	1.184,05

Anschluss: 400 V 3N AC

Ofenmaße HBT: 570 x 470 x 240 mm

Außenmantel: Anthrazit-Perleffekt

Verdampfer: 1000 W (4,5 kW) / 1500 W (6,0 - 7,5 kW)

Passende Abschaltwippe Typ 6

Bi-O Thermat (Wandausführung)



Basic

Preiswerter Saunaofen mit integriertem Verdampfer 1,5 kW.

Modernes Design mit Alu-Druckguss Abdeckung, komplett in Anthrazit-Perleffekt. Doppelwandige Konstruktion. Steinaufnahmerost und Tropfwanne in Edelstahl.

Verdampfer rechts mit Kräuterschale. Integrierter Trockengehschutz und akustische Wassermangelmeldung. Manuelle Befüllung. Füllmenge des Verdampfers ca. 5 l.

15 kg Saunasteine im Lieferumfang enthalten.

Aufpreis Zusatzverpackung bei Einzelversand EUR 9,50.

Leistung	Art.-Nr.	Preis € ohne MwSt.	Preis € inkl. 19% MwSt.
6,0 kW	94.5484	841,00	1.000,79
7,5 kW	94.5485	898,00	1.068,62
9,0 kW	94.5486	958,00	1.140,02

Anschluss: 400 V 3N AC

Ofenmaße HBT: 580 x 450 x 380 mm

Außenmantel: Anthrazit-Perleffekt

Verdampfer: 1,5 kW

Passende Abschaltwippe Typ 1

Bi-O Tec (Wandausführung)



Classic

Hochwertiger Saunaofen mit integriertem Verdampfer.

Elegante, geschwungene Abdeckung aus Alu-Druckguss. Doppelwandige Konstruktion mit Innenmantel aus Edelstahl.

Verdampfer rechts mit 5 l Füllmenge. Mit Kräuterschale für Kräuter und ätherische Öle. Manuelle Befüllung. Integrierter Trockenschutz und akustische Wassermangelmeldung.

15 kg Saunasteine im Lieferumfang enthalten.

Passende Abschaltwippe Typ 1

Aufpreis Zusatzverpackung bei Einzelversand EUR 9,50.



Passendes Zubehör finden Sie auf der Seite 21.

Ausführung in Anthrazit-Perleffekt

Leistung	Art.-Nr.	Preis € ohne MwSt.	Preis € inkl. 19% MwSt.
6,0 kW *	94.2605A	933,00	1.110,27
7,5 kW **	94.2606A	983,00	1.169,77
9,0 kW **	94.2607A	1.012,00	1.204,28

Ausführung in Edelstahl blank poliert

Leistung	Art.-Nr.	Preis € ohne MwSt.	Preis € inkl. 19% MwSt.
6,0 kW *	94.2608A	972,00	1.156,68
7,5 kW **	94.2609A	1.024,00	1.218,56
9,0 kW **	94.2610A	1.049,00	1.248,31

Anschluss: 400 V 3N AC

Ofenmaße HBT: 600 x 450 x 380 mm

Außenmantel: Anthrazit-Perleffekt oder Edelstahl blank

Bi-O Gracil (Standausführung)

NEUHEIT



Deko Rückwand optional

Classic

Saunaheizgerät für den finnischen Saunabetrieb. Besonders platzsparende Bauform – nur 25,5 cm Tiefe! Dank dem in Ofen eingelassenen Anschlusskasten eignet sich der Bi-O Gracil-Ofen optimal zur Platzierung in schmalen Kabinen.

Dreimantel-Technik. Innenmantel aus feueraluminisiertem Stahl und Steinkorb als zusätzlichen Innenmantel aus Edelstahl. Außenmantel mit Anthrazit-Perleffekt Pulverbeschichtung. Oberteil aus gebürstetem Edelstahl.

Verdampfer 1,5 kW rechts mit Kräuterschale. Integrierter Trockenschutz und akustische Wassermangelmeldung. Manuelle Befüllung. Füllmenge des Verdampfers ca. 2 l.

15 kg Steine im Lieferumfang enthalten.

Hinweis: kein Paketversand möglich.

Leistung	Art.-Nr.	Preis € ohne MwSt.	Preis € inkl. 19% MwSt.
6,0 kW	94.6986A	1.090,00 €	1.297,10 €
7,5 kW	94.6987A	1.175,00 €	1.398,25 €
9,0 kW	94.6988A	1.300,00 €	1.547,00 €

Anschluss: 400 V 3N AC

Ofenmaße HBT: 760 x 505 x 255 mm

Außenmantel: Anthrazit-Perleffekt

Passende Abschaltwippe Typ 6

Zubehör Gracil

Beschreibung	Art.-Nr.	Preis € ohne MwSt.	Preis € inkl. 19% MwSt.
Deko Rückwand	94.6841	72,00	85,68
Reling aus Holz mit Halterung	94.6972	178,50	212,42

Bi-O Cubo (Standausführung)



Classic

Moderner Saunaofen mit integriertem Verdampfer. Standmodell, für private und gewerbliche Nutzung. Kompakte Bauform – nur 40 x 39,5 cm.

Abdeckung aus gebürstetem Edelstahl. Doppelwandige Konstruktion mit Innenmantel aus Edelstahl. Außenmantel in Anthrazit-Perleffekt. Flache Rückwand mit versenktem Anschlusskasten.

Eingebauter Verdampfer, ca. 7 l. Mit Kräuterschale für Kräuter und Essenzen. Manuelle Befüllung. Integrierter Trockenschutz und akustische Wassermangelmeldung. Wasserstandanzeige.

25 kg Saunasteine im Lieferumfang enthalten.

Anschluss: 400 V 3N AC

Ofenmaße HBT: 950 x 400 x 395 mm

Außenmantel: Anthrazit-Perleffekt

Passende Abschaltwippe Typ 1

Leistung	Art.-Nr.	Preis € ohne MwSt.	Preis € inkl. 19% MwSt.
7,5 kW**	94.5922	1.704,00	2.027,76
9,0 kW **	94.5923	1.727,00	2.055,13
10,5 kW***	94.5924	1.770,00	2.106,30
12,0 kW ***	94.5925	1.793,00	2.133,67

Zubehör	Art.-Nr.	Preis € ohne MwSt.	Preis € inkl. 19% MwSt.
Deko Rückwand	94.6065	101,00	120,19
Ofenschutz-Halterung ^a	94.6123	91,00	108,29
Holzreling mit Halterung	94.7112	184,00	218,96

a) ohne Holzteile

:: SAUNAÖFEN MIT VERDAMPFER

Bi-O Max (Standausführung)



Premium

Saunaofen der Premium-Klasse mit eingebautem Verdampfer. Für private und gewerbliche Nutzung. Zeitlos klassisches Design, Abdeckung und Frontblende aus Alu-Druckguss, Anthrazit-Perleffekt.

Komplett aus Edelstahl. Extra großer Steinkorb mit ca. 60 kg Steinen für kräftige Aufgüsse. Steinkorb ohne Kontakt mit den Heizstäben. Große seitliche Luftöffnungen für stabile Luftkonvektion.

Für finnischen Saunabetrieb und Betrieb mit Verdampfer. Verdampfer rechts, mit Kräuterschale. Integrierter Trockenschutz und akustische Wassermangelmeldung. Wassertank mit ca. 8 l Füllmenge. Wasserstandanzeige. Servicefreundlich durch Baukastensystem.

60 kg Saunasteine im Lieferumfang enthalten.

Passendes Zubehör finden Sie auf der Seite 21.



Leistung	Art.-Nr.	Preis € ohne MwSt.	Preis € inkl. 19% MwSt.
9,0 kW**	94.2317	1.770,00	2.106,30
12,0 kW**	94.2318	1.793,00	2.133,67
15,0 kW**	94.3922	1.934,00	2.301,46

Anschluss: 400 V 3N AC

Ofenmaße HBT: 925 x 500 x 500 mm

Außenmantel: Anthrazit-Perleffekt

Passende Abschaltwippe Typ 4

Ofenschutz-Halterung für Montage eines Ofenschutzes am Saunaofen (ohne Holzteile)

Art.-Nr.	Preis € ohne MwSt.	Preis € inkl. 19% MwSt.
94.4595	91,00	108,29

Bi-O Mat U (Standausführung, Profi)



Abb. Verdampfer linksseitig

Premium

Saunaofen mit integriertem Verdampfer. Hinterwandmodell, Standausführung. Geeignet auch für den gewerblichen Einsatz.

Spezielle, extra flache Konstruktion für unsichtbare Installation – nur 22 cm Platzbedarf bis zur Trennwand.

Innen- und Außenmantel komplett aus Edelstahl. Bodenblech als Tropfwannekonstruktion. Steinkorb mit Aufgusswanne über ganze Ofenbreite.

Verdampfer links (auf Anfrage auch rechts), Wassertank mit ca. 5 l Füllmenge, manuelle Befüllung. Trockenschutz mit akustischer Warnmeldung. 15 kg Saunasteine im Lieferumfang enthalten.

* Verdampfer 1,5 kW, ** Verdampfer 2,0 kW

Leistung	Art.-Nr.	Preis € ohne MwSt.	Preis € inkl. 19% MwSt.
6,0 kW *	94.4890	1.921,00	2.285,99
7,5 kW *	94.4891	1.952,00	2.322,88
9,0 kW *	94.4892	1.994,00	2.372,86
12,0 kW **	94.1127	2.068,00	2.460,92

Anschluss: 400 V 3N AC

Ofenmaße HBT: 1000 x 1120 x 200 mm

Außenmantel: Edelstahl blank poliert

Inklusive Zubehör:

- 2 Aufgussstrichter mit jeweils 1 m Silikonschlauch
- Sicherheitsgitter aus Edelstahl 1200 x 200 mm
- 6 m Anschlusskabel 5 x 1,5 mm²

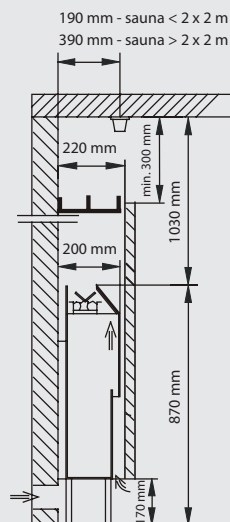

Montagebeispiel Bi-O Mat U

Maße in mm

:: EXTERNE VERDAMPFER, FWA

Invisio Verdampfer

Externer Verdampfer für Invisio Saunaöfen.

Der Verdampfer kann links bzw. rechts auf dem Invisio Ofen montiert werden und ist in den Leistungen 2.000 W und 3.000 W erhältlich.

Der Wassertank besteht aus hochwertigem Edelstahl und fasst ca. 12 l. Im Lieferumfang enthalten ist das Dampfaustrittrohr mit einer rechteckigen Kräuterschale. Damit kann der Dampfauslass auf der Höhe der Oberkante der Trennwand montiert werden, um die Dampfleistung zu optimieren.

Der Verdampfer ist mit einem Trockengehschutz, mit akustischem Warnsignal, ausgestattet.

Für die automatische Wassernachfüllung empfehlen wir das optional erhältliche Gerät FWA01 Compact.

Das Wasserauslassventil ist mit zwei Anschlussstüben ausgestattet, um den gleichzeitigen Anschluss von FWA01 Compact und Wasserablauf zu ermöglichen.

Passende Modelle: Invisio-Mini, -Midi und XL.



Abb. Verdampfer linksseitig am Invisio XL Ofen.

Premium

Leistung	Art.-Nr.	Preis € ohne MwSt.	Preis € inkl. 19% MwSt.
2.000 W	94.6293	1.006,00	1.197,14
3.000 W	94.6294	1.051,00	1.250,69

Maße HBT: 530 x 200 x 360 mm

Anschluss: 230V 1N AC.

Volumen: bis 12 l.

FWA 01 / FWA 03 Compact (Festwasseranschluss)

FWA 01 Compact für automatische Befüllung des Verdampfers aus dem Wasserleitungsnetz. Für EOS Bi-O Saunaöfen. Montage entweder direkt am Saunaofen bzw. an der Saunawand möglich. Verbindung mit Wasseranschluss mittels beigefügtem Stahl-Flexischlauch. Schlauchanschluss 1/2".

Sehr kompakte, platzsparende Bauform. Kein Elektro-Anschluss notwendig.

FWA 03 Compact – wie FWA01 jedoch für Bi-O Cubo Saunaöfen.

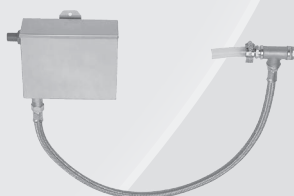

Classic

Typ	Art.-Nr.	Preis € ohne MwSt.	Preis € inkl. 19% MwSt.
FWA 01	94.4845	306,00	364,14
FWA 03	94.6071	306,00	364,14

Maße HBT: 180 x 150 x 75 mm

Wasseranschluss: 1/2"

Gehäuse: Edelstahl

Zusatzverdampfer

Kompakter Verdampfer zur Wandmontage in Saunakabinen. Ideal zur Nachrüstung oder zur Erweiterung der vorhandenen Verdampferleistung. Regelbar mit allen EOS Verdampfer-Steuergeräten.

Befüllung und Dampfaustritt über aufklapp- und abnehmbares Kräutersieb. Geeignet für Saunakabinen bis ca. 14 m³ Größe. Verdampfer-Integrierter Trockengehschutz und akustische Wassermangelmeldung. Wasservorrattank ca. 5 l.

Außengehäuse komplett aus Edelstahl. Mit Edelstahl-Kräuterschale. 3,0 m Silikon-Anschlusskabel 4 x 1,5 mm² im Lieferumfang enthalten.



Classic

Art.-Nr.	Preis € ohne MwSt.	Preis € inkl. 19% MwSt.
94.4742	628,00	747,32

Anschluss: 230 V N AC

Nennleistung: 2,0 kW

Einbaumaße HBT: 600 x 310 x 140 mm

Außenmantel: Edelstahl blank poliert

:: MÜHLENSAUNA

Mühlensauna mit 34.GM (Standausführung, Profi)



Premium

Exklusive Mühlensauna mit dem einzigartigen, innovativen Eventaufguss-Effekt. Das Mühlenrad dreht sich langsam gegen den Uhrzeigersinn. Der Aufguss erfolgt, wenn sich das Rad im Uhrzeigersinn dreht (vorgewählte Intervalle). Das Wasser wird auf die Kaskade über dem Ofen geführt und verdampft stoßartig.

Das Mühlenrad beinhaltet Antrieb, Steuereinheit und Wasserversorgung (automatische Nachfüllung).

Das Set beinhaltet den 34GM Saunaofen mit Frontseite aus massiver Granitplatte.

Ideal für große gewerbliche Saunananlagen.

34.GM Saunaofen in zwei Baugrößen:

Größe 1: 18 kW, inklusive 30 kg Steine

Größe 2: 27 - 36 kW, inklusive 45 kg Steine

Hinweis: Steuergerät für den Saunaofen im Set nicht enthalten und muss separat bestellt werden.

Set mit 34GM	Art.-Nr.	Preis € ohne MwSt.	Preis € inkl. 19% MwSt.
18,0 kW	94.6385	11.583,00	13.783,77
27,0 kW	94.6386	11.771,00	14.007,49
30,0 kW	94.6387	11.826,00	14.072,94
36,0 kW	94.6388	11.941,00	14.209,79

Anschluss: 400 V 3N AC

Ofenmaße HBT: 950 x 750 x 530 mm (Größe 1)

Ofenmaße HBT: 950 x 1000 x 530 mm (Größe 2)

Maße über alles HBT: 1700 x 1200 x 980 mm

Design: Saunaofen – Edelstahl blank, Frontseite – Granitplatte.

Mühlenrad in Anthrazit-Perleffekt, Schaufeln in Edelstahl.

Mühlensauna mit Goliath (Standausführung, Profi)



Premium

Exklusive Mühlensauna mit dem einzigartigen, innovativen Eventaufguss Effekt. Das Mühlenrad dreht sich langsam gegen den Uhrzeigersinn. Der Aufguss erfolgt, wenn sich das Rad im Uhrzeigersinn dreht (vorgewählte Intervalle). Das Wasser wird auf die Kaskade über dem Ofen geführt und verdampft stoßartig.

Das Mühlenrad beinhaltet Antrieb, Steuereinheit und Wasserversorgung (automatische Nachfüllung).

Das Set beinhaltet den Goliath Saunaofen.

Ideal für große gewerbliche Saunananlagen.

75 kg Saunasteine im Lieferumfang enthalten.

Hinweis: Steuergerät für den Saunaofen im Set nicht enthalten und muss separat bestellt werden.

Set mit Goliath	Art.-Nr.	Preis € ohne MwSt.	Preis € inkl. 19% MwSt.
18,0 kW	94.6223	11.201,00	13.329,19
24,0 kW	94.6224	11.245,00	13.381,55
30,0 kW	94.6225	11.286,00	13.430,34
36,0 kW	94.6226	11.361,00	13.519,59

Anschluss: 400 V 3N AC

Ofenmaße HBT: 825 x 960 x 470 mm

Maße über alles HBT: 1700 x 1200 x 980 mm

Design: Saunaofen – Anthrazit-Perleffekt

Mühlenrad in Anthrazit-Perleffekt, Schaufeln in Edelstahl



Zubehör

Ofenschutz-Halterung für die Montage eines Ofenschutzes am Saunaofen bzw. Halterung mit Schutzreling aus Abachi Holz.

Zubehör	Preis € ohne MwSt.	Preis € inkl. 19% MwSt.
Ofenschutz-Halterung (ohne Holzteile)		
94.5067	169,00	201,11
Ofenschutz-Halterung mit Schutzreling (3-seitig)		
94.7126	359,00	427,21

:: ZUBEHÖR FÜR SAUNAÖFEN

Aromawanne / Kräutertopf mit Aufhängung



Aromawanne



Kräutertopf

Classic

Innovatives Zubehör für mehr Abwechslung und Badespaß in Ihrer Sauna – Aromawanne und Kräutertopf.

Passend für die Saunaöfen Thermo-Tec, Bi-O Tec, Bi-O Max, Euro-Max.

Set besteht aus Aromawanne mit Halterung bzw. Kräutertopf mit Halterung. Komplett in Edelstahl.

Siehe auch Multi-Cup Kräuterschale – Seite 57.

Set mit...	Art.-Nr.	Preis € ohne MwSt.	Preis € inkl. 19% MwSt.
Aromawanne	94.4884	197,00	234,43
Kräutertopf	94.4885	177,00	210,63

Kräutertopf mit Designaufhängung



Classic

Kräutertopf – ideal für Kräuter, ätherische Öle und Essenzen in Ihrer Sauna. Im Set mit stilvoller, geschwungener Aufhängung, komplett aus Edelstahl.

Passend für die Saunaöfen: Germanius und Bi-O Germanius sowie für Euro-Max, Bi-O Max, Bi-O Tec, Thermo-Tec, Thermo-Tec S.

Art.-Nr.	Preis € ohne MwSt.	Preis € inkl. 19% MwSt.
94.4221	182,00	216,58

Restwasserauffangwanne



Classic

Kunststoff-Auffangwanne für die Aufnahme von Restwasser beim Ablass von Verdampferöfen. Kunststoff, schwarz. Mit Griff.

Ermöglicht schnelle und einfache Entleerung des Wassertanks zur Reduzierung der Kalkablagerung.

Passt dank flacher Bauweise problemlos unter alle EOS-Öfen.

Maße LBH: 420 x 220 x 50 mm.

Empfohlen für alle EOS Bi-O Öfen.

Art.-Nr.	Preis € ohne MwSt.	Preis € inkl. 19% MwSt.
94.5425	19,00	22,61

:: ECON SAUNASTEUERGERÄTE (FINNISCH)

ECON D1 (Saunasteuergerät, Finnisch)



Basic

Elektronisches Steuergerät für Finnische (trockene) Sauna. Preisgünstiges Einstiegsmodell mit allen wesentlichen Funktionen.

Modernes, flaches Gehäuse zur Aufputz-Montage bzw. teilversenkter Montage. Nur 60 mm Bautiefe. Anschluss von hinten.

Beleuchtete, kontrastreiche LCD-Anzeige mit Menüführung in 12 Sprachen, Temperaturregelung 30 °C - 115 °C, Uhr, Ausgang für Kabinenlicht 230 V, Heizzeitbegrenzung bis 6 Std. (minutengenau), Life-Guard-Funktion, Anzeige der Restlaufzeit. Mit Tastensperre (Kindersicherung). Sicherheitstemperaturbegrenzung 139 °C. Für Saunaöfen bis max. 9 kW.

Inkl. Temperaturfühler mit 2 m Kabellleitung.

Art.-Nr.	Preis € ohne MwSt.	Preis € inkl. 19% MwSt.
94.6136	290,00	345,10

Anschluss: 400 V 3N AC 50 Hz

Maße HBT: 220 x 250 x 60 mm

Montage: Aufputz oder teilversenkt

Farbe: Cremeweiß

Schaltleistung: bis 9 kW, **nicht erweiterbar**

ECON D2 (Saunasteuergerät, Finnisch)



Classic

Elektronisches Steuergerät für Finnische (trockene) Sauna. Vielseitiges, universelles Modell mit besonders günstigem Preis-/Leistungsverhältnis. Geeignet auch für gewerbliche Nutzung.

Wie Econ D1, jedoch zusätzlich:

Extra großes, mehrzeiliges LCD-Display, zeigt alle Parameter auf einen Blick. 24 Std. Zeitvorwahl in Echtzeit, Heizzeitbegrenzung bis 6 Std. bzw. bis 12 Std bei gewerblicher Nutzung. 4 Benutzerprofile.

Inkl. Temperaturfühler mit 2 m Kabellleitung.

Art.-Nr.	Preis € ohne MwSt.	Preis € inkl. 19% MwSt.
94.6138	306,00	364,14

Anschluss: 400 V 3N AC 50 Hz

Maße HBT: 220 x 250 x 60 mm

Montage: Aufputz oder teilversenkt

Farbe: Cremeweiß

Schaltleistung: bis 9 kW, erweiterbar mit Leistungsschaltgeräten

ECON D3 (Saunasteuergerät, Finnisch)



Classic

Elektronisches Steuergerät für Finnische (trockene) Sauna. Besonders geeignet für gewerbliche Nutzung.

Wie Econ D2, jedoch zusätzlich:

- Heizzeitbegrenzung auch auf „unendlich“ einstellbar (überwachte gewerbliche Nutzung).
- Anschluss eines Bankfühlers möglich (optionales Zubehör, siehe Seite 22).
- 4 Benutzerprofile

Inkl. Temperaturfühler mit 2 m Kabellleitung.

Art.-Nr.	Preis € ohne MwSt.	Preis € inkl. 19% MwSt.
94.6140	352,00	418,88

Anschluss: 400 V 3N AC 50 Hz

Maße HBT: 220 x 250 x 60 mm

Montage: Aufputz oder teilversenkt

Farbe: Cremeweiß

Schaltleistung: bis 9 kW, erweiterbar mit Leistungsschaltgeräten

ECON D4 (Saunasteuergerät, Finnisch)



Classic

Elektronisches Steuergerät für Finnische (trockene) Sauna mit innovativen Funktionen für anspruchsvolle Nutzer. Besonders geeignet für moderne gewerbliche Saunaanlagen.

Wie Econ D3, jedoch zusätzlich:

- Fernschaltung mit dem optionalen Fernstartmodul (siehe Sonderzubehör, Seite 24). Vorbereitung für Fernsteuerung.
- Dimmbares Kabinenlicht, 10-stufig. Automatische Erkennung von induktiven und kapazitiven Lasten.
- Ausgang für Kabinenlüfter, regelbar (3 Stufen).
- Ferienhausmodus (Einschränkung des Zugriffes nur auf wesentliche Funktionen)
- 4 Benutzerprofile

Inkl. Temperaturfühler mit 2 m Kabellleitung.

Art.-Nr.	Preis € ohne MwSt.	Preis € inkl. 19% MwSt.
94.5842	373,00	443,87

Anschluss: 400 V 3N AC 50 Hz

Maße HBT: 220 x 250 x 60 mm

Montage: Aufputz oder teilversenkt

Farbe: Cremeweiß

Schaltleistung: bis 9 kW, erweiterbar mit Leistungsschaltgeräten

:: ECON SAUNASTEUERGERÄTE (BI-O)

ECON H1 (Saunasteuergerät, Finnisch + Bi-O)



Basic

Elektronisches Steuergerät für Finnische Sauna und Sauna mit Feuchtebetrieb.

Wie Econ D1, jedoch für Finnische Sauna und Sauna mit Feuchtebetrieb. Passend für alle Bi-O Saunaöfen bis 9 kW.

Regelbereich zwischen 30 °C - 70 °C und 40 °C - 115 °C.

Feuchterege lung zeitproportional, einstellbar in 10 Stufen. Mit Wassermangelerkennung, Nachheiz- und Lüfterfunktion zum Trocknen der Saunakabine.

Inkl. Temperaturfühler mit 2 m Kabelleitung.

Art.-Nr.	Preis € ohne MwSt.	Preis € inkl. 19% MwSt.
94.6137	397,00	472,43

Anschluss: 400 V 3N AC 50 Hz

Maße HBT: 220 x 250 x 60 mm

Montage: Aufputz oder teilversenkt

Farbe: Cremeweiß

Schaltleistung: bis 9 kW, **nicht erweiterbar**

Ausgang Verdampfer: bis 3 kW

ECON H2 (Saunasteuergerät, Finnisch + Bi-O)



Classic

Elektronisches Steuergerät für Finnische Sauna und Sauna mit Feuchtebetrieb.

Wie Econ H1, jedoch zusätzlich:

Extra großes, mehrzeiliges LCD-Display, zeigt alle Parameter auf einen Blick. Mit 24 Std. Zeitvorwahl in Echtzeit, Heizzeitbegrenzung bis 6 Std. bzw. bis 12 Std. bei gewerblicher Nutzung. 4 Benutzerprofile.

Inkl. Temperaturfühler mit 2 m Kabelleitung.

Art.-Nr.	Preis € ohne MwSt.	Preis € inkl. 19% MwSt.
94.6139	431,00	512,89

Anschluss: 400 V 3N AC 50 Hz

Maße HBT: 220 x 250 x 60 mm

Montage: Aufputz oder teilversenkt

Farbe: Cremeweiß

Schaltleistung: bis 9 kW, erweiterbar

Ausgang Verdampfer: bis 3 kW

ECON H3 (Saunasteuergerät, Finnisch + Bi-O)



Classic

Elektronisches Steuergerät für Finnische Sauna und Sauna mit Feuchtebetrieb. Optimal für gewerbliche Nutzung.

Wie Econ H2, jedoch zusätzlich:

- Mit optionalem Feuchtefühler und Feuchterege lung nach relativer Luftfeuchte rel. % (Feuchtefühler – Sonderzubehör).
- Bankfühler optional möglich (Sonderzubehör).
- Heizzeitbegrenzung auch auf „unendlich“ einstellbar.
- 4 Benutzerprofile

Schaltleistung: 9 kW, erweiterbar mit einem Leistungsschaltgerät.

Inkl. Temperaturfühler mit 2 m Kabelleitung.

Feuchtefühler optional (Seite 24).

Art.-Nr.	Preis € ohne MwSt.	Preis € inkl. 19% MwSt.
94.6141	468,00	556,92

Anschluss: 400 V 3N AC 50 Hz

Maße HBT: 220 x 250 x 60 mm

Montage: Aufputz oder teilversenkt

Farbe: Cremeweiß

Schaltleistung: bis 9 kW, erweiterbar

Ausgang Verdampfer: bis 3 kW

ECON H4 (Saunasteuergerät, Finnisch + Bi-O)

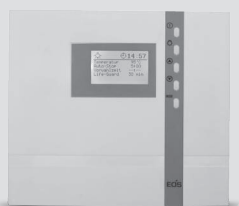

Classic

Elektronisches Steuergerät für Finnische Sauna und Sauna mit Feuchtebetrieb. Optimal für gewerbliche Nutzung.

Wie Econ H3, jedoch zusätzlich:

- Mit Ausgang für optionale Fernschaltung (Fernstartmodul – siehe Sonderzubehör).
- Mit dimmbarem Kabinenlicht (10-stufig, automatische Erkennung von induktiven und kapazitiven Lasten).
- Mit Ausgang für Kabinenlüfter.
- Mit Ferienhausmodus (eingeschränkter Zugriff).
- 4 Benutzerprofile

Inkl. Temperaturfühler mit 2 m Kabelleitung.

Feuchtefühler optional (Seite 24).

Art.-Nr.	Preis € ohne MwSt.	Preis € inkl. 19% MwSt.
94.5843	525,00	624,75

Anschluss: 400 V 3N AC 50 Hz

Maße HBT: 220 x 250 x 60 mm

Montage: Aufputz oder teilversenkt

Farbe: Cremeweiß

Schaltleistung: bis 9 kW, erweiterbar

Ausgang Verdampfer: bis 3 kW

:: ZUBEHÖR ECON SAUNASTEUERGERÄTE

Temperaturfühler (Ofenfühler, analog)



Classic

Temperaturfühler, komplett inklusive Gehäuse und Übertemperatursicherung.

Passend zu allen ECON Steuergeräten.

Hinweis: Bei allen Steuergeräten ist der Temperaturfühler bereits im Lieferumfang enthalten.

Farbe	Art.-Nr.	Preis € ohne MwSt.	Preis € inkl. 19% MwSt.
Beige	60.7520	68,00	80,92
Anthrazit	94.5025	68,00	80,92

Abmessungen: 45 mm x Ø 45 mm

Bankfühler (2. Temperaturfühler, analog)

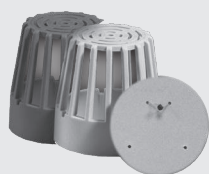

Premium

Bankfühler inkl. Fühlergehäuse und 6 m Silikonkabel.

Ermöglicht optimierte Temperaturregelung bei größeren Saunanlagen bzw. bei komplizierten Layouts.

Passende Steuergeräte: Econ D3/H3, D4/H4

Farbe	Art.-Nr.	Preis € ohne MwSt.	Preis € inkl. 19% MwSt.
Beige	94.4389	89,00	105,91
Anthrazit	94.5026	89,00	105,91

Abmessungen: 45 mm x Ø 45 mm

F2 (Feuchtefühler, analog)

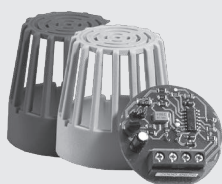

Premium

Feuchtesensor inkl. Fühlergehäuse und 4 m Silikonkabel.

Zur Feuchteregeung nach relativer Luftfeuchte.

Passende Steuergeräte: Econ H3, Econ H4

Farbe	Art.-Nr.	Preis € ohne MwSt.	Preis € inkl. 19% MwSt.
Beige	90.9479	188,00	223,72
Anthrazit	94.5027	188,00	223,72

Abmessungen: 45 mm x Ø 45 mm

SBM-Fernstart



Premium

Fernstart Modul (Sauna Bus System) zur Fernschaltung der Sauna (ein / aus) auf Entfernungen bis zu 100 m.

Mit diesem Modul kann Ihre Sauna von einem entfernten Punkt (z. B. Hotelrezeption) geschaltet werden.

Durch einen zusätzlichen Ausgang lässt sich dieses Modul auch an externe Signalquellen, wie z. B. Gebäudeleittechnik, anschließen.

10 m Verbindungsleitung (6P6C) im Lieferumfang enthalten.

Kompatible Steuergeräte (Stand 06/2018):

- Econ D4, Econ H4
- Emoec D, Emoec H
- EmoStyle D und H, EmoStyle Di und Hi
- Emotouch II+, EmoTouch 3

Typ	Art.-Nr.	Preis € ohne MwSt.	Preis € inkl. 19% MwSt.
Fernstart	94.5782	187,00	222,53

Zubehör

Verbindungsleitung 6P6C RJ12/RJ12

Länge	Art.-Nr.	Preis € ohne MwSt.	Preis € inkl. 19% MwSt.
25 m	94.4647	86,00	102,34
50 m	94.4648	134,00	159,46

:: EMOTEC SAUNASTEUERGERÄTE

Emotec D (Saunasteuergerät, Finnisch)



Premium

Bedienteil in Anthrazit / Silber oder alternativ in Weiß / Silber erhältlich

Elektronisches Steuergerät der Premium-Klasse für anspruchsvolle private und gewerbliche Saunaanlagen. Für trockene, finnische Sauna.

Mit separatem, sehr kompakten Bedienteil (kann auf bis zu 50 m Entfernung montiert werden). TFT-Farbdisplay mit Menüführung in 19 Sprachen. Innovative Bedienung mit Drehdruckschalter.

Umfangreiche Funktionen:

- Temperaturregelung 30 °C - 115 °C
- Ausgang für Kabinenlicht, dimmbar, automatische Erkennung von induktiven und kapazitiven Lasten
- Ausgang für Lüfter, regelbar
- 24 Std. Zeitvorwahl bzw. Wochentimer (4 Schaltzeiten/Tag)
- Heizzeitbegrenzung 6 Std. / 12 Std. / unendlich
- Bildschirmschoner und Stand-by Modus
- Ferienhausmodus und komplette Sperre mit PIN-Code
- Service Level mit zahlreichen Einstellmöglichkeiten
- Potentialfreier Ausgang
- Bankfühler optional anschließbar
- Fernstart bzw. Fernsteuerung über optionale Module
- Farblichtsteuerung, Audio-Steuerung über optionale Module
- Bedienteil inkl. Gehäuse für Wandeinbau und Aufbaumontage, mit 5 m Verbindungskabel (erweiterbar auf bis zu 100 m)
- Digitaler Temperaturfühler mit 5 m Kabel
- Firmware kann mit einer Mikro SD Karte aktualisiert werden
- Anschluss im Leistungsteil von hinten und von unten möglich

Optionale Erweiterungsmodule und weiteres Zubehör finden Sie auf der Seite 30 - 32.

Art.-Nr.	Preis € ohne MwSt.	Preis € inkl. 19% MwSt.
Emotec D Anthrazit / Silber		
94.5559	662,00	787,78
Emotec D Weiß / Silber		
94.6053	662,00	787,78

Bedienteil HBT: 127 x 130 x 25 mm
Leistungsteil HBT: 270 x 300 x 100 mm
Schaltleistung: 9 kW, erweiterbar
Anschluss: 400 V 3N AC 50 Hz

Optionales Zubehör:
(Sauna-BUS-Leitungen 6P6C / 4P4C)
siehe **Seite 30-32.**

Emotec H (Saunasteuergerät, Finnisch + Bi-O)



Premium

Bedienteil in Anthrazit / Silber oder alternativ in Weiß/Silber erhältlich

Elektronisches Steuergerät wie Emotec D, jedoch zusätzlich mit Feuchteregelung für Finnische Sauna und Sauna mit Feuchtebetrieb. Für alle EOS Bi-O Saunaöfen.

Feuchteregelung – ohne Feuchtefühler zeitproportional (ermöglicht konstante Dampfproduktion) bzw. mit optionalem Feuchtefühler nach relativer Luftfeuchte (ermöglicht exakte Feuchteregelung nach rel. Luftfeuchte).

Ausgang für Verdampfer bis max. 3 kW. Mit Wassermangelerkennung.

Schnelle Umschaltung zwischen dem Finnischen (trockenen) und Bi-O Modus dank Drehdruckschalter.

Mit zusätzlichen Komfortfunktionen:

- Nachheizen (Trocknung der Sauna nach Feuchtebetrieb)
- Einstellbare Nachheiztemperatur
- Einstellbare Lüfternachlaufzeit
- Einstellbare Nachheizzeit
- Einstellbare Zeit zum Nachfüllen des Verdampfers bei Wassermangel
- Smart-Heat Funktion heizt die Sauna im Feuchtemodus schneller auf und verhindert vorzeitige Dampfproduktion in der kalten Kabine.

Art.-Nr.	Preis € ohne MwSt.	Preis € inkl. 19% MwSt.
Emotec H Anthrazit / Silber		
94.5560	766,00	911,54
Emotec H Weiß / Silber		
94.6054	766,00	911,54

Bedienteil HBT: 127 x 130 x 25 mm
Leistungsteil HBT: 270 x 300 x 100 mm
Schaltleistung: 9 kW, erweiterbar
Anschluss: 400 V 3N AC 50 Hz

Empfehlung – Feuchtefühler (Sensor-Bus)

Art.-Nr.	Preis € ohne MwSt.	Preis € inkl. 19% MwSt.
94.5726	201,00	239,19

Optionale Verbindungsleitungen siehe oben.
Optionale Erweiterungsmodule und weiteres Zubehör finden Sie auf der Seite 28 - 31.

:: EMOSTYLE SAUNASTEUERGERÄTE

EmoStyle D (Saunasteuergerät, Finnisch)



Premium

Elektronisches Steuergerät der Luxus-Klasse für anspruchsvolle private und gewerbliche Saunaanlagen. Für trockene, finnische Sauna.

Exklusives Bedienteil mit Frontseite komplett aus Glas, im weißen und schwarzen Design. Zur Unterputzmontage.

TFT-Farbdisplay mit Menüführung in 19 Sprachen. Einfache, komfortable Bedienung durch kapazitive Tasten.

Umfangreiche Funktionen:

- Temperaturregelung 30 °C - 115 °C
- Ausgang für Kabinenlicht, dimmbar, automatische Erkennung von induktiven und kapazitiven Lasten
- Ausgang für Lüfter, regelbar
- 24 Std. Zeitvorwahl bzw. Wochentimer (4 Schaltzeiten/Tag)
- Heizzeitbegrenzung 6 Std. / 12 Std. / unendlich
- Bildschirmschoner und Stand-by Modus
- Ferienhausmodus und komplette Sperre mit PIN-Code
- Service Level mit zahlreichen Einstellmöglichkeiten
- Potentialfreier Ausgang
- Bankfühler optional anschließbar
- Fernstart bzw. Fernsteuerung über optionale Module
- Farblicht- und Audio-Steuerung über optionale Module
- Bedienteil inkl. Gehäuse für Wandeinbau und Aufbaumontage, mit 5 m Verbindungskabel (erweiterbar auf bis zu 100 m)
- Digitaler Temperaturfühler mit 5 m Kabel
- Firmware kann mit einer Mikro SD Karte aktualisiert werden
- Anschluss im Leistungsteil von hinten und von unten möglich

Optionale Erweiterungsmodule und weiteres Zubehör finden Sie auf der Seite 30 -32.

Art.-Nr.	Preis € ohne MwSt.	Preis € inkl. 19% MwSt.
EmoStyle D Weiß		
94.6316	887,00	1.055,53
Emostyle D Schwarz		
94.6314	887,00	1.055,53

Bedienteil HBT: 127 x 130 x 25 mm

Leistungsteil HBT: 270 x 300 x 100 mm

Schaltleistung: 9 kW, erweiterbar

Anschluss: 400 V 3N AC 50 Hz

Zubehör (optional)

Sauna-BUS Kabelleitungen 6P6C

Verlängerung der Verbindung zum Bedienteil

Art.-Nr.	Preis € ohne MwSt.	Preis € inkl. 19% MwSt.
Sauna-BUS Verbindungsleitung 25 m		
94.4647	85,50	101,75
Sauna-BUS Verbindungsleitung 50 m		
94.4648	134,00	159,46

Sensor-BUS Kabelleitungen 4P4C_w für Temperaturfühler, Bankfühler und Feuchtfühler.

Art.-Nr.	Preis € ohne MwSt.	Preis € inkl. 19% MwSt.
Sensor-BUS Verbindungsleitung 20 m		
2001.5310	62,00	73,78
Sensor-BUS Verbindungsleitung 50 m		
2001.5311	143,00	170,17

EmoStyle H (Saunasteuergerät, Finnisch + Bi-O)



Premium

Elektronisches Steuergerät wie EmoStyle D, jedoch zusätzlich mit Feuchteregelung für Finnische Sauna und Sauna mit Feuchtebetrieb. Für alle EOS Bi-O Saunaöfen.

Feuchteregelung – ohne Feuchtfühler zeitproportional (ermöglicht konstante Dampfproduktion) bzw. mit optionalem Feuchtfühler nach relativer Luftfeuchte (ermöglicht exakte Feuchteregelung nach rel. Luftfeuchte).

Ausgang für Verdampfer bis max. 3 kW. Mit Wassermangelerkennung.

Mit zusätzlichen Komfortfunktionen:

- Nachheizen (Trocknung der Sauna nach Feuchtebetrieb)
- Einstellbare Nachheiztemperatur
- Einstellbare Lüfternachlaufzeit
- Einstellbare Nachheizzeit
- Einstellbare Zeit zum Nachfüllen des Verdampfers bei Wassermangel
- Smart-Heat Funktion heizt die Sauna im Feuchtemodus schneller auf und verhindert vorzeitige Dampfproduktion in der kalten Kabine.

Art.-Nr.	Preis € ohne MwSt.	Preis € inkl. 19% MwSt.
EmoStyle H Weiß		
94.6315	995,00	1.184,05
Emostyle H Schwarz		
94.6319	995,00	1.184,05

Bedienteil HBT: 127 x 130 x 25 mm

Leistungsteil HBT: 270 x 300 x 100 mm

Schaltleistung: 9 kW, erweiterbar

Anschluss: 400 V 3N AC 50 Hz

Empfehlung - Feuchtfühler (Sensor-Bus)

Art.-Nr.	Preis € ohne MwSt.	Preis € inkl. 19% MwSt.
94.5726	201,00	239,19

Optionale Verbindungsleitungen siehe oben.

EmoStyle Di mit Innenbedienteil (Steuergerät, Finnisch)



Premium

Elektronisches Steuergerät der Luxus-Klasse für private und gewerbliche Saunaanlagen. Für trockene, finnische Sauna.

Wie EmoStyle D, jedoch mit Bedienteil zur Unterputzmontage **in** der Saunakabine.

Exklusives Bedienteil mit Frontseite komplett aus Glas, mit stilvoller Einlage aus Echtholz (Ahorn oder Nussbaum) und kapazitiven Tasten.

Zur Unterputzmontage.

TFT-Farbdisplay mit Menüführung in 18 Sprachen. Einfache, komfortable Bedienung durch kapazitive Tasten.

Erhältlich in vier Designvarianten:

- Frontseite in Weiß oder Schwarz
- Holzeinlage mit Tasten aus hellem Ahorn oder dunklem Nussbaum.

Optionale Erweiterungsmodule und weiteres Zubehör finden Sie auf der Seite 30 - 32.

Art.-Nr.	Preis € ohne MwSt.	Preis € inkl. 19% MwSt.
EmoStyle Di Weiß Ahorn		
94.6393	1.061,00	1.262,59
EmoStyle Di Schwarz Ahorn		
94.6392	1.061,00	1.262,59
EmoStyle Di Weiß Nussbaum		
94.6417	1.061,00	1.262,59
EmoStyle Di Schwarz Nussbaum		
94.6416	1.061,00	1.262,59

Bedienteil HB: 200 x 140 mm

Leistungsteil HBT: 270 x 300 x 100 mm

Schaltleistung: 9 kW, erweiterbar

Anschluss: 400 V 3N AC 50 Hz

EmoStyle Hi mit Innenbedienteil (Steuergerät, Finnisch + Bi-O)



Premium

Elektronisches Steuergerät der Luxus-Klasse für private und gewerbliche Saunaanlagen mit Feuchteregelung für finnische Sauna und Sauna mit Feuchtebetrieb. Für alle EOS Bi-O Saunaöfen.

Wie EmoStyle H, jedoch mit Bedienteil zur Montage **in** der Saunakabine. Unterputzmontage.

Exklusives Bedienteil mit Frontseite komplett aus Glas, mit stilvoller Einlage aus Echtholz (Ahorn oder Nussbaum) und kapazitiven Tasten.

TFT-Farbdisplay mit Menüführung in 18 Sprachen. Einfache, komfortable Bedienung durch kapazitive Tasten.

Erhältlich in vier Designvarianten:

- Frontseite in Weiß oder Schwarz
- Holzeinlage mit Tasten aus hellem Ahorn oder dunklem Nussbaum.

Optionale Erweiterungsmodule und weiteres Zubehör finden Sie auf der Seite 30 - 32.

Art.-Nr.	Preis € ohne MwSt.	Preis € inkl. 19% MwSt.
EmoStyle Hi Weiß Ahorn		
94.6317	1.158,00	1.378,02
EmoStyle Hi Schwarz Ahorn		
94.6241	1.158,00	1.378,02
EmoStyle Hi Weiß Nussbaum		
94.6415	1.158,00	1.378,02
EmoStyle Hi Schwarz Nussbaum		
94.6414	1.158,00	1.378,02

Bedienteil HB: 200 x 140 mm

Leistungsteil HBT: 270 x 300 x 100 mm

Schaltleistung: 9 kW, erweiterbar

Anschluss: 400 V 3N AC 50 Hz

:: EMOTOUCH SAUNASTEUERGERÄTE

EmoTouch 3 Sauna / Römisches Bad (Touchscreen)



Premium

Touchscreen Steuergerät der neuesten Generation für höchste Ansprüche – mit einer komplett überarbeiteten Bedieneroberfläche und zahlreichen neuen Funktionen. Eine Steuerung, die Ihre Sauna zum wahren Erlebnis macht.

- Digitales Steuergerät für private und gewerbliche Nutzung.
- Exklusives Bedienteil mit 7" kapazitivem farbigen Touchscreen Display. Frontseite aus Vollglas.
- Komplett neu gestylte grafische Bedieneroberfläche mit Auswahl von verschiedenen Kabinen- und Ofen-Skins.
- Neue, komplett überarbeitete Navigation und Bedienung – noch komfortabler, moderner und einfacher.
- Digitale Bedienzentrale – bis zu 8 Kabinen über 1 Bedienteil steuerbar (mit zusätzlichen Leistungsteilen), freie Kombination von Saunen, Dampfbädern, Römischen Bädern und Infrarotkabinen.
- Menüführung in 20 Sprachen.
- Pin-Code geschützter Service Bereich mit erweitertem Setup.
- Umfangreiche Einstellungen mit vielen neuen Komfortfunktionen. Optimierte Schnelleinrichtung.
- Anschluss für Massenspeicher erlaubt Software-Updates und Backups.
- Zusätzliche Funktionen durch optionale Module möglich (Farblicht, Sound, App, IR, Fernbedienung).
- Lieferumfang: Touchscreen Bedienteil mit Gehäuse zur Unterputzmontage, Leistungsteil, 5 m Verbindungsleitung, Temperaturfühler mit 5 m Leitung.

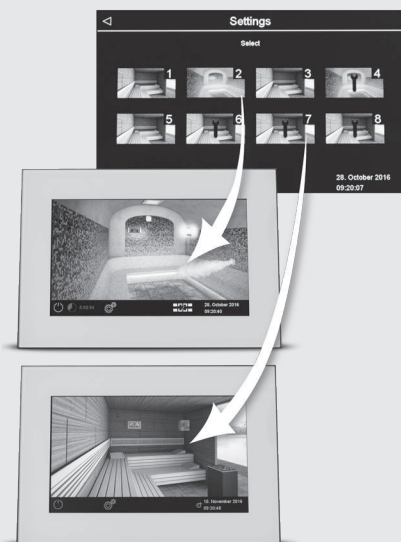

EmoTouch 3 Sauna (Finnische Sauna und Feuchtebetrieb)

Design	Art.-Nr.	Preis € ohne MwSt.	Preis € inkl. 19% MwSt.
Weiß	94.6505	2.134,00	2.539,46
Schwarz	94.6504	2.134,00	2.539,46

EmoTouch 3 Römisches Bad

Design	Art.-Nr.	Preis € ohne MwSt.	Preis € inkl. 19% MwSt.
Weiß	94.6992	2.427,00	2.888,13
Schwarz	94.6991	2.427,00	2.888,13

Bedienteil HBT: 142 x 210 x 42 mm

Leistungsteil HBT: 270 x 300 x 100 mm

Schaltleistung: 9 kW, erweiterbar

Ausgang für Verdampfer: 3 kW

Anschluss: 400 V 3N AC 50 Hz

Fühler mit 5 m Leitung im Lieferumfang enthalten.

Bankfühler und Feuchtefühler optional erhältlich.

Zubehör

Feuchtefühler (Sensor-Bus)

Art.-Nr.	Preis € ohne MwSt.	Preis € inkl. 19% MwSt.
94.5726	201,00	239,19

Sauna-BUS Kabelleitungen 6P6C

Für Erweiterungsmodule, RJ12/RJ12 Stecker

Länge	Art.-Nr.	Preis € ohne MwSt.	Preis € inkl. 19% MwSt.
25 m	94.4647	85,50	101,75
50 m	94.4648	134,00	159,46

Sensor-BUS Kabelleitungen 4P4C

Für Fühler, RJ10 Stecker

Länge	Art.-Nr.	Preis € ohne MwSt.	Preis € inkl. 19% MwSt.
20 m	2001.5310	62,00	73,78
50 m	2001.5311	143,00	170,17

Einzigartig - Steuerung von bis zu 8 Kabinen über 1 Bedienteil!

EmoTouch 3 bringt den absolut einzigartigen Bedienkomfort.

Über nur 1 Bedienteil können Sie bis zu 8 separate Kabinen steuern. Saunen, Dampfbadkabinen, Römische oder Marokkanische Bäder, Infrarotkabinen. Durch Erweiterungsmodule können Sie Ihre bestehende Saunakabine um eine weitere Saunakabine, IR-Kabine, Dampfbad, usw., erweitern. Dabei können Sie jede Sauna individuell oder auch alle zusammen steuern.

Damit ersetzen Sie bis zu 8 separate Steuergeräte - das spart Platz und Geld, ohne auf Bedienkomfort und umfangreiche Funktion zu verzichten.

Jede einzelne Kabine kann dabei um eigene Zusatzmodule ergänzt werden - zur Steuerung von zum Beispiel Farblicht oder Sound.

EmoTouch 3 - Ihre digitales Cockpit für die ganze Wellness-Anlage!

LSG-Sauna für EmoTouch 3



Premium

Erweiterungsmodul für EmoTouch 3 Steuergeräte. Das Modul ermöglicht eine weitere Saunakabine anzuschließen und von einem bereits vorhandenen EmoTouch 3 Bedienteil zu steuern.

An einem Bedienteil können bis zu 8 separate Saunen (und/oder Dampfbäder) angeschlossen werden.

Ein digitaler Temperaturfühler mit 5 m Kabel und eine 10 m Sauna-BUS Verbindungsleitung sind im Lieferumfang enthalten.

Für finnische Sauna und Sauna mit Feuchtebetrieb.

Bis zu 3 kW Ausgang für Verdampfer.

Art.-Nr.	Preis € ohne MwSt.	Preis € inkl. 19% MwSt.
94.6640	563,50	670,57

Gerätemaße HBT: 270 x 300 x 100 mm

Schaltleistung: 9 kW, erweiterbar

Anschluss: 400 V 3N AC 50 Hz

LSG-Römisches Bad für EmoTouch 3



Premium

Mit dem LSG Römisches Bad-Erweiterungsmodul für EmoTouch 3 können Sie über das bereits vorhandene Bedienteil ein Römisches Bad (Hamam) steuern.

3 separat regelbare Ausgänge (bis 3 kW je Ausgang) für Boden-, Bank- und Wandheizung. Temperaturregelbereich bis 40°C.

Im Lieferumfang sind 3 Fühler mit 5 m Leitung enthalten.

Art.-Nr.	Preis € ohne MwSt.	Preis € inkl. 19% MwSt.
94.6672	857,00	1.019,83

Gerätemaße HBT: 270 x 300 x 100 mm

Schaltleistung: 3 x 3 kW, erweiterbar

Anschluss: 400 V 3N AC 50 Hz

LSG-Infrarot für EmoTouch 3

NEUHEIT



Premium

Mit dem LSG Infrarot für EmoTouch 3 können Sie über das bereits vorhandene Bedienteil eine separate Infrarotkabine steuern.

3 Ausgänge (2 x dimmbar, 1 x schaltbar) - können individuell oder zusammen in Gruppen gesteuert werden. Temperaturregelung nach Raumtemperatur oder über separat dimmbare Zonen. Schaltlast 3500 W.

Lieferumfang: Temperaturfühler mit 5 m Kabel, 10 m Sauna-BUS Verbindungsleitung, 230 V Netzteil.

Tipp: Das SBM-LSG-IR Modul gibt es auch in Verbindung mit Bedienteilen der Serie Emotec, EmoStyle, EmoStyle "i".

Art.-Nr.	Preis € ohne MwSt.	Preis € inkl. 19% MwSt.
94.6965	545,00	648,55

Gerätemaße HBT: 270 x 300 x 100 mm

Schaltleistung: 3,5 kW, erweiterbar

Anschluss: 230 V 1N AC 50 Hz

LSG-Steam für EmoTouch 3

NEUHEIT



Premium

Mit dem LSG Steam für EmoTouch 3 können Sie verschiedene Dampfgeneratoren auch anderer Marken steuern. Kompatibilität vorausgesetzt.

Ausgang - nur Schaltsignal, keine Lastschaltung.

Ein digitaler Temperaturfühler mit 5 m Kabel und einer 10 m Sauna-BUS Verbindungsleitung sind im Lieferumfang enthalten.

Achtung, nicht für SteamRock Premium geeignet.

Art.-Nr.	Preis € ohne MwSt.	Preis € inkl. 19% MwSt.
94.6967	598,00	711,62

Gerätemaße HBT: 270 x 300 x 100 mm

Anschluss: 400 V 3N AC 50 Hz

Temperaturfühler für Sauna (Sensorbus)

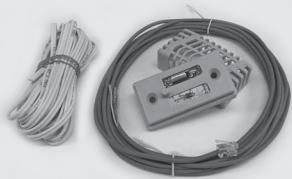

Premium

Digitaler Temperaturfühler inkl. STB Übertemperatursicherung und Fühlergehäuse (Farbe Beige), mit 5 m Leitung.

Kompatibel zu folgenden Saunasteuerungen:

- EmoTec Serie
- EmoStyle Serie
- EmoTouch II + Sauna, EmoTouch 3

Hinweis: Ein Temperaturfühler ist bei jedem Steuergerät im Lieferumfang bereits enthalten.

Art.-Nr.	Preis € ohne MwSt.	Preis € inkl. 19% MwSt.
94.5743	125,00	148,75

Extra lange Verbindungsleitung für Sensor Bus Fühler (ohne STB Leitung).

Bankfühler für Sauna (Sensorbus)



Premium

Digitaler Bankfühler inkl. Fühlergehäuse (Farbe Beige) und 5 m Sensorleitung zur genaueren Regelung der Badetemperatur. Optimal für sehr große Anlagen bzw. Saunen mit komplizierten Layouts.

Kompatibel zu folgenden Saunasteuerungen:

- EmoTec Serie
- EmoStyle Serie
- EmoTouch II + Sauna, EmoTouch 3

Art.-Nr.	Preis € ohne MwSt.	Preis € inkl. 19% MwSt.
94.5725	125,00	148,75

Extra lange Verbindungsleitung für Sensor Bus Fühler.

Feuchtefühler für Sauna (Sensorbus)



Premium

Digitaler Feuchtefühler inkl. Fühlergehäuse und 5 m Sensorleitung zur genauen Regelung der relativen Luftfeuchte (% rel. Luftfeuchte).

Kompatibel zu folgenden Saunasteuerungen:

- EmoTec H
- EmoStyle H/Hi
- EmoTouch II + Sauna, EmoTouch 3

Art.-Nr.	Preis € ohne MwSt.	Preis € inkl. 19% MwSt.
94.5726	201,00	239,19

Extra lange Verbindungsleitung für Sensor Bus Fühler.

Temperaturfühler für Dampfbad (Sensorbus)



Premium

Digitaler Temperaturfühler im Spezialgehäuse aus Edelstahl. Wasserfest. Mit 20 cm Kabel.

Kompatibel zu folgenden Steuerungen:

- EmoTouch II + Steam
- LSG Steam
- SteamRock Premium

Hinweis: Ein Temperaturfühler ist bei jedem Steuergerät bereits enthalten. Zum Anschluss an das Steuergerät benötigen Sie eine Anschlussleitung (5 m, 20 m, 50 m), diese ist optional erhältlich.

Art.-Nr.	Preis € ohne MwSt.	Preis € inkl. 19% MwSt.
94.6279	123,00	146,37

Optionale Verbindungsleitung

Länge	Art.-Nr.	Preis € ohne MwSt.	Preis € inkl. 19% MwSt.
5 m	94.6280	48,50	57,72
20 m	94.6281	71,00	84,49
50 m	94.6282	114,00	135,66

Temperaturfühler für Hammam (Sensorbus)



Premium

Digitaler Temperaturfühler im Spezialgehäuse aus Edelstahl. Wasserfest. Mit vormontierter 5 m Verbindungsleitung.

Kompatibel zu folgenden Geräten:

- EmoTouch 3 RB
- SteamRock Premium (außer Wandfühler).

Hinweis: EmoTouch 3 RB beinhaltet 3 Fühler im Lieferumfang.

Typ	Art.-Nr.	Preis € ohne MwSt.	Preis € inkl. 19% MwSt.
Bodenfühler	94.6616	123,00	146,37
Wandfühler	94.6623	119,00	141,61
Bankfühler	94.6617	119,00	141,61

Fühlergehäuse (Anthrazit)



Premium

Fühlergehäuse in der Farbe Anthrazit. Ohne Fühlerplatine.
Passend für alle Saunabus Fühler für Saunasteuergeräte der Emotec, Emostyle und Emotouch Serie (Seite 28.)

Art.-Nr.	Preis € ohne MwSt.	Preis € inkl. 19% MwSt.
94.6609	13,60	16,18

SBM-WCI-01 Modul Web App



Premium

Das SBM-WCI-01 Modul ermöglicht die Fernsteuerung einer Saunasteuerung über ein Smartphone / Tablet von überall auf der Welt (Internetverbindung ist erforderlich).

Mit vormontiertem 6P6C Kabel zum Anschluss an das Steuergerät. Mit RJ45-Buchse zum Anschluss an das Internet. Mit Status-LED Leuchten für Netzaktivität.

Keine separate Stromversorgung erforderlich.

Hinweis: Im Lieferumfang ist kein Smartphone oder Tablet enthalten.

Art.-Nr.	Preis € ohne MwSt.	Preis € inkl. 19% MwSt.
94.5987	831,00	988,89

Kompatible Steuergeräte: Emotec Serie, EmoStyle Serie, Emotouch II+ Sauna und EmoTouch 3.

Für Betrieb ist die Installation von EOS Sauna Control App erforderlich (nur für Android und Apple iOS).

Bei Ersteinrichtung ist eine Internetverbindung erforderlich.

SBM-Fernstart (analog)



Premium

Fernstart Modul (Sauna Bus System) zur Fernschaltung der Sauna (ein / aus) auf Entfernungen bis zu 100 m.

Mit diesem Modul kann Ihre Sauna oder Dampfbad von einem entfernten Punkt (z. B. Hotelrezeption) geschaltet werden. Durch einen zusätzlichen Ausgang lässt sich dieses Modul auch an externe Signalquellen, wie z. B. Gebäudeleittechnik, anschließen.

10 m Verbindungsleitung (6P6C) im Lieferumfang enthalten.

Kompatible Steuergeräte (Stand 06/2018):

- Econ D4, Econ H4
- Emotec D, EmoTec H
- EmoStyle D und H, EmoStyle Di und Hi
- EmoTouch II+
- EmoTouch 3

Art.-Nr.	Preis € ohne MwSt.	Preis € inkl. 19% MwSt.
94.5782	186,50	221,94

Zubehör

Art.-Nr.	Preis € ohne MwSt.	Preis € inkl. 19% MwSt.
Verbindungsleitung 6P6C 25 m		
94.4647	85,50	101,75
Verbindungsleitung 6P6C 50 m		
94.4648	134,00	159,46

KNX- / Modbus-Modul

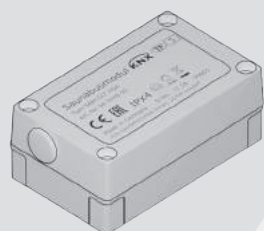

Mit dem KNX- / Modbus-Modul können Sie Ihre Saunasteuerung an die Gebäudeleittechnik über KNX oder Modbus Protokoll für Fernsteuerung anbinden.

Universal passend für Steuergeräte der Emotec, EmoStyle und EmoTouch 3 Serie.

Ermöglicht Fernsteuerung für: Saunaofen mit oder ohne Verdampfer, Einstellung der Temperatur und Feuchte, Lichtregelung mit Dimmung, Schaltung für den potentialfreien Ausgang, Fernüberwachung der Raumtemperatur und Feuchte, Kabinenstatus usw.

Sehr einfache Installation. Anschluß über Saunabus 6P6C Leitung an das Saunasteuergerät.

NEUHEIT

Art.-Nr.	Preis € ohne MwSt.	Preis € inkl. 19% MwSt.
Modul SBM-GLT-KNX		
94.7078	473,00	562,87
Modul SBM-GLT-Mod		
94.7077	473,00	562,87

Kompatibel mit GLT-Systemen mit KNX und Modbus Protokoll.

Bei KNX Systemen - KNX-Firmware ab ET55 erforderlich.

:: ERWEITERUNGSMODULE UND ZUBEHÖR

SBM-S BT Modul Sound

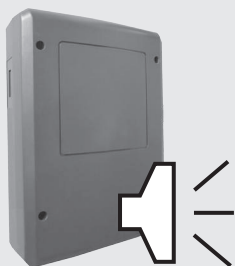

Premium

Das Soundmodul erlaubt Ihnen in Ihrer Sauna Musik wiederzugeben und diese über die Saunasteuerung zu steuern.

Das Modul verfügt über den Stereoverstärker 2 x 15 W und einen integrierten MP3 Player und einen NF 3,5 mm Klinkeneingang. Die Musikdateien können über eine SD-Karte, USB-Anschluss bzw. Bluetooth eingespeist werden.

Kompatible Steuergeräte: EmoTec, EmoStyle, EmoTouch II+ Sauna, EmoTouch II+ Steam und EmoTouch 3.

Art.-Nr.	Preis € ohne MwSt.	Preis € inkl. 19% MwSt.
SBM-S BT Modul mit Bluetooth		
94.5921	536,00	637,84

Gehäuse HBT: 270 x 195 x 100 mm
Anschluss: 230 V 1N AC 50Hz

Lautsprecher für Sauna

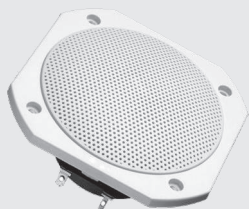

Classic

Einbau-Lautsprecher für Sauna und Dampfbadkabinen.

25 W Nennbelastbarkeit bei 8 Ohm, Ø 10 cm (4"), Glasfasermembran, 120 °C temperaturfest – dadurch optimal zum Einbau in Saunaanlagen, auch für den Einsatz im Außenbereich geeignet, seewasserbeständig. Abdeckrahmen Weiß.

IP65 Schutzklasse.

Außenmaße Ø 133 x 59 mm.

Preis pro Stück.

Art.-Nr.	Preis € ohne MwSt.	Preis € inkl. 19% MwSt.
94.5429	99,00	117,81

SBM-HOT

NEUHEIT



Premium

Spezial-Taster für die HOT-Funktion mit separater Elektronik-einheit.

Hochwertiges Gehäuse aus Edelstahl mit integriertem Leuchtring in Rot. Einbaumontage.

Passend für Saunasteuergeräte:

Emotec, EmoStyle und EmoTouch 3.

Set beinhaltet: Taster mit Elektronikeinheit, inkl. Verbindungsleitung 10 m und Schutzkappe.

Art.-Nr.	Preis € ohne MwSt.	Preis € inkl. 19% MwSt.
94.6800	249,00	296,31

SBM-ECO

NEUHEIT



Premium

Spezial-Taster für die ECO-Funktion mit separater Elektronik-einheit.

Hochwertiges Gehäuse aus Edelstahl mit integriertem Leuchtring in Grün. Einbaumontage.

Passend für Saunasteuergeräte:

Emotec, EmoStyle und EmoTouch 3.

Set beinhaltet: Taster mit Elektronikeinheit, inkl. Verbindungsleitung 10 m und Schutzkappe.

Art.-Nr.	Preis € ohne MwSt.	Preis € inkl. 19% MwSt.
94.6980	249,00	296,31

NEUHEIT

SBM-IR Infrarotmodul



Premium

Mit dem SBM-IR Modul können Sie in Ihrer Sauna Infrarotstrahler oder Folien bedienen. Ihnen stehen dabei drei Modi zur Verfügung: nur Sauna, nur Infrarot oder auch Sauna + Infrarot gleichzeitig.

Funktionen und Eigenschaften:

- 3 separat regelbare Ausgänge:
 - 2 x 1.500 W dimmbar
 - 1 x 500 W schaltbar
- Bis zu 5 frei belegbare Kanäle, die individuell nach Wunsch in Zonen aufgeteilt werden können (Front, Seite, Rücken, Fußbereich, usw.)
- Ausgänge können gebündelt oder separat gesteuert werden.
- Temperaturregelung 30 - 70°C. Die Regelung nach Temperatur oder nach Intensität möglich.
- Unterstützung für alle Typen von IR-Emitter - IR-Strahler, IR-Heizfolien, usw.
- Bis zu 3 Module an ein Saunasteuergerät anschließbar - bis zu 10,5 kW Gesamtleistung möglich.
- Für Emotec, EmoStyle und EmoTouch 3 Steuergeräte.
- Kann als Erweiterung für IR-Steuergeräte Emotec IR, InfraStyle und InfraStyle i verwendet werden.

Art.-Nr.	Preis € ohne MwSt.	Preis € inkl. 19% MwSt.
94.6966	441,00	524,79

Gehäuse HBT: 270 x 300 x 100 mm

Schaltleistung: 3.500 W

Anschluss: 230 V 1N AC 50Hz

SBM-FL75/150 Farblichtmodul



Premium

Mit dem Farblichtmodul können Sie über Ihre Saunasteuerung nahezu jedes LED-Leuchtmittel (z. B. LED-Spots, LED-Streifen, usw.) steuern. Kein Trafo erforderlich, direkter Anschluss von LEDs an das Modul.

Kompatibel mit spannungsbasierten (0 - 24 V) und mit strombasierten (0 - 3000 mA) LEDs.

Ausgang: RGB (drei individuell einstellbare Farbkanäle) und Weißlicht (einstellbar und mit Hauptlicht koppelbar). Im passenden EmoTec-Design Gehäuse.

Erhältlich in zwei Leistungen: mit 75 W und mit 150 W.

Alle Ausgänge in doppelter Ausführung – für 6-Pin Flachstecker und für den klassischen Schraubanschluss.

Hinweis: Nur für LED Strips mit gemeinsamen "-". LED Strips mit gemeinsamen Pluspol

Art.-Nr.	Preis € ohne MwSt.	Preis € inkl. 19% MwSt.
SBM-FL75 mit 75 W		
94.5996	440,50	524,20
SBM-FL150 mit 150 W		
94.6007	593,50	706,27

Gehäuse FL150 HBT: 270 x 300 x 100 mm

Gehäuse FL75 HBT: 270 x 195 x 100 mm

Leistung SBM-FL75 – 75 W, SBM-FL150 – 150 W

Anschluss: 230 V 1N AC 50Hz

Polwandler für SBM-FL75/150

NEUHEIT

Mit Polwandler können Sie die LED Streifen mit gemeinsamen "+" Pol an die Farblichtmodule SBM-FL75/150 anschließen.

Der Polwandler ist sehr kompakt und kann direkt im Gehäuse des Farblichtmoduls montiert werden.

Art.-Nr.	Preis € ohne MwSt.	Preis € inkl. 19% MwSt.
94.7050	105,00	124,95

:: ZUBEHÖR FÜR STEUERGERÄTE

NEUHEIT

IR-Empfänger mit Fernbedienung



Premium

IR-Empfänger mit separater Fernbedienung. Zur Bedienung des SBM-FL Farblichtmoduls bzw. SBM-S Soundmoduls.

Erlaubt eine schnelle und einfache Regelung von Farblicht oder Musik über die mitgelieferte Fernbedienung (ergänzend zur Bedienung über das Bedienteil des Steuergerätes).

Fernbedienung inkl. Batterie.

Mit 5 m Verbindungsleitung zum Steuergerät. IR-Empfänger zur Einbaumontage z.B. in der Saunawand. Gehäuse schwarz.

Art.-Nr.	Preis € ohne MwSt.	Preis € inkl. 19% MwSt.
94.6810	158,50	188,62

Durchmesser Blende Ø 35 mm

Durchmesser Montagehülse Ø 17 mm

(ca. 18 mm Bohrloch in der Saunawand).

Gesamtlänge 85 mm (sichtbar 5 mm).

Kabel für Bedienteile

Sauna-BUS Leitungen 6P4C

Verbindung zwischen Bedienteil und Leistungsteil, RJ12 / RJ10 Stecker.



Premium

Länge	Art.-Nr.	Preis € ohne MwSt.	Preis € inkl. 19% MwSt.
10 m	94.6802	33,50	39,87
25 m	94.6285	85,50	101,75
50 m	94.6968	134,00	159,46
100 m	94.6969	246,50	293,34

Kabel für Erweiterungsmodule

Sauna-BUS Leitungen 6P6C

Verbindung zwischen Leistungsteil und Erweiterungsmodulen, RJ12 / RJ12 Stecker. Mit Verbinder RJ12/RJ12. Ideal zur Verlängerung.



Premium

Länge	Art.-Nr.	Preis € ohne MwSt.	Preis € inkl. 19% MwSt.
0,5 m (ohne Verbinder)	2001.5297	12,00	14,28
10 m	94.5861	36,50	43,44
25 m	94.4647	85,50	101,75
50 m	94.4648	134,00	159,46

Kabel für Fühler (Sensor Bus)

Sauna-BUS Leitungen 4P4C

Fühlerleitung für digitale Fühler (Sensor Bus). Nur für Fühler für Sauna. Für Dampfbadfühler nicht geeignet.

Nicht zur Verlängerung der vorhandenen Leitung bestimmt.



Premium

Länge	Art.-Nr.	Preis € ohne MwSt.	Preis € inkl. 19% MwSt.
20 m	2001.5310	59,50	70,81
50 m	2001.5311	138,50	164,82

:: LEISTUNGSSCHALTGERÄTE

EmoTec® LSG 09R Leistungsschaltgerät



Classic

Leistungsschaltgerät mit zusätzlicher Schaltleistung von 9 kW zur Erweiterung der Schaltleistung des Saunasteuergerätes.

Kompaktes, flaches Gehäuse zur Wandmontage, Anschlüsse auf der Rückseite.

Sehr geräuscharm im Betrieb, dank elektronischer Relais.

In Kombination mit Steuergeräten mit 9 kW Schaltleistung passend für zweikreisige Saunaöfen bis 18 kW Gesamtleistung.

Art.-Nr.	Preis € ohne MwSt.	Preis € inkl. 19% MwSt.
94.4998	209,50	249,31

Maße HBT: 240 x 230 x 70 mm

Farbe: Cremeweiß

Anschluss: 400 V 3N AC 50 Hz

Schaltleistung: 9 kW

LSG 18 / 18H Leistungsschaltgeräte



Premium

Hochwertiges Leistungsschaltgerät mit Schaltleistung 18 kW zur Erweiterung der Schaltleistung des Saunasteuergerätes. Gehäuse im EmoTec Design.

In Kombination mit Steuergeräten mit 9 kW Schaltleistung passend für zweikreisige Saunaöfen bis 27 kW Gesamtleistung. Kabelanschluss von unten und von hinten möglich.

LSG 18:
Mit 1 x 18 kW Ausgang.

LSG 18 H:
Wie LSG18, jedoch mit zusätzlichem Ausgang für Verdampfer 4 kW. Ideal für Bi-O Saunaöfen.

Modell	Art.-Nr.	Preis € ohne MwSt.	Preis € inkl. 19% MwSt.
LSG 18	94.5730	566,50	674,14
LSG 18 H	94.5731	750,00	892,50

Maße HBT: 270 x 300 x 100 mm

Anschluss: 400 V 3N AC 50 Hz

Schaltleistung: 18 kW (LSG 18H – 18 kW + 4 kW)

HINWEIS: Für LSG 18 / LSG 18H sind 3 Sicherungseinsätze Neozed D02 entsprechend der vorhandenen bauseitigen Leitungsquerschnitte notwendig. **Sicherungseinsätze gehören nicht zum Lieferumfang!**

! Hinweis: Sicherungseinsätze gehören nicht zum Lieferumfang!

LSG 36 / 36H Leistungsschaltgeräte

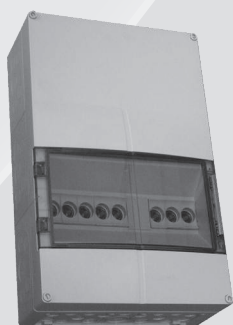

Premium

Profi-Leistungsschaltgerät mit Schaltleistung 36 kW zur Erweiterung der Schaltleistung des Saunasteuergerätes. Extra großes Gehäuse mit integriertem Sicherungskasten.

Kombination mit Steuergeräten mit 9 kW Schaltleistung ergibt 45 kW Gesamtleistung. Kabelanschluss von allen Seiten möglich.

LSG 36:
Mit 2 x 18 kW Ausgängen.

LSG 36 H:
Wie LSG36, jedoch mit zusätzlichem Ausgang für Verdampfer 4 kW. Optimal für zum Beispiel Bi-O Saunaöfen.

Modell	Art.-Nr.	Preis € ohne MwSt.	Preis € inkl. 19% MwSt.
LSG 36	94.4392	960,00	1.142,40
LSG 36 H	94.4230	1.011,00	1.203,09

Maße HBT: 450 x 300 x 145 mm

Anschluss: 400 V 3N AC 50 Hz

Schaltleistung: 2 x 18 kW (LSG 36H – 2 x 18 kW + 4 kW)

HINWEIS: Für LSG 36 / LSG 36H sind 6 Sicherungseinsätze Neozed D02 entsprechend der vorhandenen bauseitigen Leitungsquerschnitte notwendig. **Sicherungseinsätze gehören nicht zum Lieferumfang!**

! Hinweis: Sicherungseinsätze gehören nicht zum Lieferumfang!

Sicherungseinsätze Neozed D01/D02 für LSG18/LSG36



NEU

Modell	Art.-Nr.	Preis € ohne MwSt.	Preis € inkl. 19% MwSt.
Neozed D01 16A / 400 V	2001.4239	1,60	1,90
Adapterring (Passeinsatz) D02 auf D01	2001.4852	1,00	1,19
Neozed D02 20 A / 400 V	2001.8614	1,90	2,26
Neozed D02 35 A / 400 V	2001.4240	2,40	2,86

Abdeckschutz für Saunaöfen

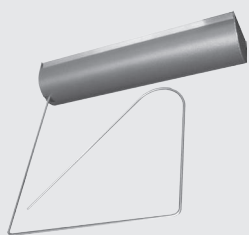

Classic

Abdeckschutzsystem für Saunaöfen mit Abschaltautomatik bei Druckbelastung. Wird die Abschaltwippe durch einen Gegenstand herunter gedrückt, wird der Heizvorgang unterbrochen bzw. fängt nicht an. Wird der Gegenstand entfernt, kehrt die Abschaltwippe in die ursprüngliche Position zurück und der Betrieb wird fortgesetzt.

Das Abdeckschutzsystem besteht aus einer Abschaltwippe aus Edelstahl und einem Abschaltsystem im robusten Metallgehäuse in Anthrazit-Perleffekt.

Wandmontage direkt über dem Ofen. Dank fünf verschiedener Größen passend zu allen EOS Saunaöfen. Einfach zu montieren und sehr zuverlässig. Für bestimmte Saunaöfen kann das System mit einem zusätzlichen Rahmen auch direkt am Ofen montiert werden.

Das EOS-Abdeckschutzsystem ist eine **geprüfte, normgerechte** Sicherheitslösung (nach EU 60335-2-53). Sie ist bei Saunaaanlagen zum Beispiel mit Fernstart, Fernsteuerung bzw. mit einer Zeitvorwahl erforderlich und minimiert das Risiko, dass der Saunaofen in einem unsicheren Zustand (z. B. ein vergessenes Handtuch auf dem Ofen) eingeschaltet werden kann.

Dieses System ist zum Beispiel für das WCI-01 Web App Modul zur Fernsteuerung über Smartphones / Tablets erforderlich. Kompatibel mit allen EOS Steuergeräten und nahezu allen Saunaöfen.

Typ	Art.-Nr.	Preis € ohne MwSt.	Preis € inkl. 19% MwSt.
1	94.4421	304,00	361,76
3	94.4425	360,50	429,00
4	94.4724	328,00	390,32
5	94.4725	381,50	453,99
6	94.5624	320,50	381,40

Typ	Art.-Nr.	Maße, H x B x T	Abbildung	Passende Saunaöfen
Typ 1	94.4421	140 x 328 x 322 mm		Thermat (Bi-O), Thermo-Tec (S), Bi-O Tec, 43.FN, Euro, Cubo, Finnrock, Herkules / Corona S25 (Vapor), Mythos S35 / S45 (Vapor)
Typ 3	94.4425	140 x 728 x 322 mm		P1, Herkules XL S50 (Vapor)
Typ 4	94.4724	140 x 328 x 482 mm		Euro-Max, Bi-O Max, Germanius (Bi-O), Herkules S60 (Vapor), Corona S60 (Vapor), Saunadome II
Typ 5	94.4725	140 x 728 x 482 mm		34.G, Goliath 34.G2, Bi-O Star, Herkules XL S120 (Vapor)
Typ 6	94.5624	140 x 328 x 222 mm		RKS, Mini, M3, Filius (Bi-O), Gracil (Bi-O)

Not-Aus Taster



94.5777



94.5779

Classic

Spezial Not-Aus Taster für Saunaaanlagen. Mit zwei getrennten Schaltkreisen (1 x geschlossen, 1 x offen). Extra langes Gehäuse für bequeme Installation, mit Schraubbefestigung. Durch zwei Schaltkreise können beim Betätigen zwei Aktionen ausgelöst werden (z. B. Saunaofen aus und Warnmeldung).

Lieferbar auch im Set mit Tasterplatte aus Buche mit Montagematerial.

Abmessung Tasterplatte HBT: 70 x 70 x 12 mm

Einbautiefe Not-Aus Taster: 85 mm

Art.-Nr.	Preis € ohne MwSt.	Preis € inkl. 19% MwSt.
Not-Aus Taster mit Tasterplatte		
94.5777	185,50	220,75
Not-Aus Taster ohne Tasterplatte		
94.5779	151,50	180,29

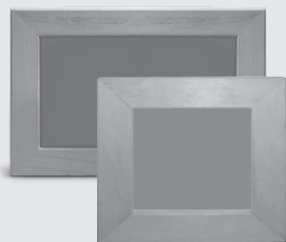

Classic

EMOLUX 3S

LED-Farblichtsystem der neuen Generation für Saunanlagen. Hitzebeständig dank Einbaurahmen aus Abachi Holz mit Hitzeschutzschild aus Glas.

Gleichmäßige, homogene Ausleuchtung. Sehr hohe Leuchtstärke mit kräftigen, intensiven Farben. Dimmbar (spannungsbasiert). Drei primäre Farben (RGB), Mischfarben. Zum Einbau in die Saunadecke. 6-Pin Spezial-Stecker.

Betrieb über Farblichtmodul SBM-FL75/150 zusammen mit Steuergeräten wie EmoTec, EmoStyle, EmoTouch.

„RC“ Modelle - mit autarker Steuereinheit, inkl. Fernbedienung. Mit 230 V Netzteil.

Emolux 3S

Spannung: 24 V DC / „RC“ Modelle 230V N AC

Leistung: 36 W

Gesamtmaße HBT: 315 x 315 x 80 mm

Einbauöffnung HB: 270 x 270 mm

Emolux 3S+

Spannung: 24 V DC / „RC“ Modelle 230 V N AC

Leistung: 72 W

Gesamtmaße HBT: 525 x 315 x 80 mm

Einbauöffnung HB: 270 x 480 mm

Beschreibung	Rahmen	Art.-Nr.	Preis € ohne MwSt.	Preis € inkl. 19% MwSt.
Emolux 3S AB	Abachi	94.5995	867,00	1.031,73
Emolux 3S TE	Thermoespe	94.6407	867,00	1.031,73
Emolux 3S RC AB*	Abachi	94.6459*	1.246,00	1.482,74
Emolux 3S RC TE*	Thermoespe	94.6461*	1.246,00	1.482,74
Emolux 3S+ AB	Abachi	94.6471	1.373,00	1.633,87
Emolux 3S+ TE	Thermoespe	94.6473	1.373,00	1.633,87
Emolux 3S+ RC AB*	Abachi	94.6475*	1.754,00	2.087,26
Emolux 3S+ RC TE*	Thermoespe	94.6477*	1.754,00	2.087,26

* mit Steuerung inkl. Fernbedienung

Autarke LED Steuerung mit Fernbedienung

Autarkes Steuergerät für LED RGB-Streifen und Emolux 3S/3S+ Farblichtgeräte. Mit kompakter Fernbedienung - ermöglicht schnelle und einfache Bedienung aus bis zu 20 m Entfernung.

Sehr schnelle und unkomplizierte Montage dank Steckverbindungen.

Lieferumfang: 230V Netzteil mit Netzschur (Schuko Stecker), Steuereinheit mit vormontiertem 5 m Kabel, Fernbedienung mit Wandhalterung (inkl. Batterie).



Classic

Beschreibung	Art.-Nr.	Preis € ohne MwSt.	Preis € inkl. 19% MwSt.
Autarke Steuerung für Emolux 3S und LED Streifen, inkl. Fernbedienung	94.6639	440,00	523,60
Autarke Steuerung für Emolux 3S+, inkl. Fernbedienung	94.6638	440,00	523,60

Set-Angebote

Beschreibung	Art.-Nr.	Preis € ohne MwSt.	Preis € inkl. 19% MwSt.
Autarke Steuerung für Emolux 3S und LED Streifen, inkl. Fernbedienung, 5 x LED Streifen RGB	94.6710	806,00	959,14
Autarke Steuerung für Emolux 3S+, inkl. Fernbedienung, 8 x LED Streifen RGB	94.6711	1.037,00	1.234,03

LED-Lichtstreifen



Premium

Neue, innovative LED Lichtstreifen mit 6-Pin Stecker beidseitig, dadurch ist eine einfache Verlängerung möglich. Dank Befestigungslöcher sehr einfach an jeder Oberfläche zu montieren. Als RGB-Farblicht und als reines Weißlicht lieferbar. Sehr kräftige, leuchtstarke Farbwiedergabe. Drei Primärfarben, Mischfarben. Dimmbar (spannungsbasiert). Für Sauna mit Feuchtebetrieb nicht geeignet (siehe LED Lichtstreifen für Dampfbad)

Spannung 24 V DC, Nennleistung 3,6 - 4 W. Größe LBH 495 x 15 x 5 mm. Mit optionalen Verbindungsleitungen können mehrere Streifen in längere Ketten verbunden werden. Alle Streifen sind 3-fach gestanzt (16,5 cm Lochabstand).

Vorteile im Überblick:

- Sehr hohe Hitzebeständigkeit bis zu 110 °C – können in der Sauna sogar an der Decke montiert werden.
- Jede LED einzeln elektronisch gegen Überhitzung geschützt, automatische Abschaltung bei Überhitzung.
- Sehr hohe Leuchtkraft – bis zu 160 Lumen pro Watt.
- Sehr sparsame LEDs – nur ca. 3,6 bis 4 W Stromverbrauch pro Streifen.
- Kompakte Maße, sehr flach – 495 x 15 x 5 mm.
- Ketten bis zu 12 Stk (einseitiger Anschluss) oder 24 Stk (zweiseitiger Anschluss) möglich.
- Sehr einfache Montage und Anschluss dank Befestigungslöcher im Streifen.
- Original „Made in Germany“-Qualität von EOS.

Beschreibung	Art.-Nr.	Preis € ohne MwSt.	Preis € inkl. 19% MwSt.
LED-Streifen Warmweiß 495 mm	94.6081	75,50	89,85
5er Set Warmweiß	94.6080	359,50	427,81
10er Set Warmweiß	94.6619	693,50	825,27
25er Set Warmweiß	94.6621	1.558,00	1.854,02
LED-Streifen RGB 495 mm	94.6079	79,50	94,61
5er Set RGB	94.6078	391,50	465,89
10er Set RGB	94.6618	740,00	880,60
25er Set RGB	94.6620	1.639,00	1.950,41
Anschlussleitung LED, 5000 mm	94.6073	39,50	47,01
Verlängerungsleitung LED, 5000 mm	94.6074	39,50	47,01
Verlängerungsleitung LED, 50 mm	94.6075	22,00	26,18
Verlängerungsleitung LED, 200 mm	94.6076	23,00	27,37
Verlängerungsleitung LED, 500 mm	94.6680	27,00	32,13
Set 1 x Anschluss 5 m, Verlängerung je 5 x 50 mm und 2 x 200 mm	94.6077	163,00	193,97



Classic

LED-Streifen auch erhältlich für Dampfbäder (siehe Seite 43).

Trafo für LED Streifen

NEU

Elektronischer Trafo für LED Streifen. Dimmbar.

Ausführung 60 W - Eingang 230 - 240 V AC (0,36 A) / Ausgang 24 V DC (2500 mA). Aluminiumgehäuse, IP65 Schutzklasse. Mit ca. 15 cm Anschlussleitung beidseitig.

Ausführung 30 W - Eingang 230-240 V AC / Ausgang 24 V DC (2500 mA). Gehäuse aus Kunststoff.

Passend z.B. für Weißlicht LED-Streifen mit Anschluss an ein Saunasteuergerät.

Art.-Nr.	Preis € ohne MwSt.	Preis € inkl. 19% MwSt.
60 W Ausführung		
94.6321	181,50	215,99
30 W Ausführung		
94.7164	126,00	149,94



30 W



60 W

Classic

:: DUFTDOSIER- UND AUFGUSSAUTOMATIK

AromaTec II Basic (Sauna-Aufgussautomatik)

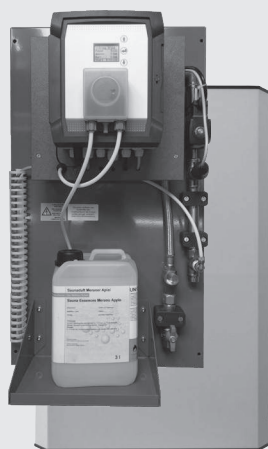

Premium

Dosiersystem mit Aufgussautomatik (Duft und Wasser) der neuen Generation für Saunanlagen. Eingebaute Steuerung mit LCD Display. Einstellmöglichkeiten: Einschaltverzögerung, Wassermenge, Duftintensität und Zykluszeit. Komplett vormontiert auf stabilem Metallgestell, inkl. Schutzhaube. Mit integrierter Dosierpumpe und Konsole für Duftstoffbehälter. Komplett vormontiert und anschlussfertig. Wassermenge – bis zu 5 l/min. Schutzklasse IP44.

Ausführung	Art.-Nr.	Preis € ohne MwSt.	Preis € inkl. 19% MwSt.
1 Duftstoff	94.6798	2.200,00	2.618,00

Optionales Zubehör:

945192 Wanddurchführung
Anschluss: 230 V N AC
Maße HBT: 570 x 710 x 240 mm
Wasseranschluss 1/2" IG Zulauf
Wasserabgang: 3/8" IG
Leistungsaufnahme: 50W

AromaTec II (Sauna-Aufgussautomatik)

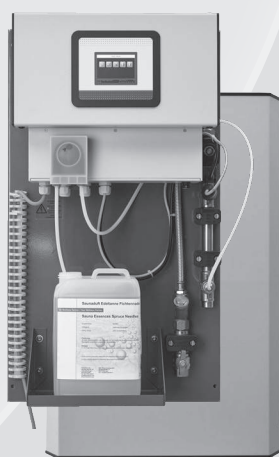

Premium

Dosiersystem mit Aufgussautomatik der neuen Generation für Saunanlagen. Eingebaute Steuerung mit farbigem 3,2" Touchscreen Display – umfangreiche Einstellungsmöglichkeiten und Komfortfunktionen (Wochentimer, Passwortschutz, uvm.) Komplett vormontiert auf stabilem Metallgestell, inkl. Schutzhaube. Die Anlage kann über die interne Steuerung, einen Taster oder über eine ext. Zeitschaltuhr gesteuert werden. Zyklus, Menge und Intensität einstellbar. Automatische Aufgussverzögerung im Aufheizbetrieb. Mit 230 V Ausgang zur Aufguss-Voranzeige. Vorlaufzeit der Aufgussanzeige einstellbar. Dosierleistung: Wasser 50 - 600 ml / Duftstoff 0 - 9 ml. Lieferbar mit Duftdosierung für 1 Duftstoff, für 2 Duftstoffe und für 3 Duftstoffe. Optionaler Systemtrenner 1/2" auf Anfrage.

Ausführung	Art.-Nr.	Preis € ohne MwSt.	Preis € inkl. 19% MwSt.
1 Duftstoff	94.6242	2.680,00	3.189,20
2 Duftstoffe	94.6243	3.065,00	3.647,35
3 Duftstoffe	94.6244	3.435,00	4.087,65

Optionales Zubehör:

945192 Wanddurchführung
945193 Zeitschaltuhr
Anschluss: 230 V N AC
Maße HBT: 706 x 470 x 237 mm

AquaDisp (Sauna-Aufgussautomatik)

NEUHEIT

Aufgussautomatik für Saunakabinen. Der Aufguss kann automatisch mit vorgegebenen Intervallen oder manuell über einen optional erhältlichen Taster ausgelöst werden. Empfohlen für z.B. Hinterwand- oder Unterbanksaunaöfen. Mit Dosierventil mit Gehäuse aus Edelstahl, Steuereinheit, Dosierschlauch zum Anschluß an Saunaöfen. Taster inkl. Tasterplatte zur manuellen Dosierung optional erhältlich. Hinweis: ohne Duftstoffdosierung.

Art.-Nr.	Preis € ohne MwSt.	Preis € inkl. 19% MwSt.
94.6904	626,00	744,94

Anschluss: 230 V 1N 50Hz
Für Steuergeräte: Econ D4/H4, Emotec-Serie, EmoStyle-Serie, EmoTouch 3 (Sauna).

Classic

Duft-Tec Solo (Duftstoff-Dosiergerät)



Premium

Dosiersystem zur Dosierung von Duftstoffen für Dampfbadkabinen.

Intensitätsregelung (Dosierleistung) durch Einstellung der Pausenzeit (Dosierintervall) direkt am Gerät und der Dosierzeit (Drehzeit der Pumpe) im inneren.

Dosierleistung maximal 3 l/h.

Schlauchpumpe SA, Dosierschlauch 3,2 x 1,6 V mit Schlauchhalter auf 4 x 1 mm und Saugschlauch (PE 0,8 m). Steckernetzteil 230 V mit Kabel oder 1,5 m Anschlusskabel zum Direktanschluss der Pumpe am Dampfgenerator.

Art.-Nr.	Preis € ohne MwSt.	Preis € inkl. 19% MwSt.
94.5261	465,00	553,35

Maße HBT: 120 x 80 x 90 mm

Anschluss: 230 V N AC

Duft-Tec Quattro W Duftstoff-Dosiergerät für Dampfbad



Premium

Dosiergerät zur Dosierung von vier verschiedenen Duftkonzentrationen für Dampfbäder.

Für 4 Duftstoffe, 4 separate Dosierausgänge.

Mit 4 hochwertigen Schlauchpumpen SA-Typ mit Dosierschläuchen 3,2 x 1,6 V mit Schlauchhalter auf 4 x 1 mm und Saugschlauch (PE 0,8 m), mit Steuerung DS für Pausen- und Dosierzeit. Mit Konsole für 4 Kanister 2,5 l.

Komplett vormontiert auf PE-Trägerplatte.

Art.-Nr.	Preis € ohne MwSt.	Preis € inkl. 19% MwSt.
94.5262	2.260,00	2.689,40

Anschluss: 230 V 1N 50Hz

Dosierleistung: max. 3 l/h

Maße HBT: 500 x 600 x 170 mm

Duft-Tec Quattro T Duftstoff-Dosiergerät für Dampfbad



Premium

Dosiergerät zur Dosierung von vier verschiedenen Duftkonzentrationen für Dampfbäder.

Für 4 Duftstoffe, 4 separate Dosierausgänge.

Mit hochwertiger Mikroprozessorsteuerung für 4 Dosierpumpen mit 6 Programmen (8 - 20 Minuten), 6 Dosiermengen je Duft (0 - 4 ml / Dosierstoß), 5 Status-LED. Mit 4 Schlauchpumpen SA-Typ mit Dosierschläuchen 3,2 x 1,6 V mit Schlauchhalter auf 4 x 1 mm und Saugschlauch (PE 0,8 m). Mit Konsole für 4 Kanister 2,5 Liter.

Komplett vormontiert auf PE-Trägerplatte.

Art.-Nr.	Preis € ohne MwSt.	Preis € inkl. 19% MwSt.
94.5263	2.754,00	3.277,26

Anschluss: 230 V 1N 50Hz

Dosierleistung: max. 3 l/h

Maße HBT: 500 x 600 x 170 mm

Achtung: Tasterplatte (siehe Zubehör) zum Betrieb zwingend erforderlich.

Zubehör für Geräteserie Aroma-Tec und Duft-Tec

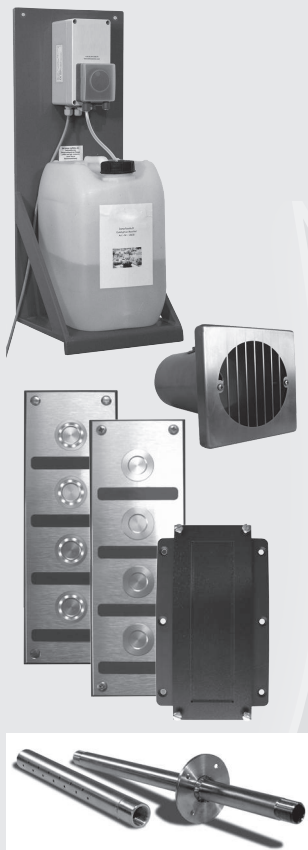

Premium

Beschreibung	Art.-Nr.	Preis € ohne MwSt.	Preis € inkl. 19% MwSt.
Duft-Tec Dosier-Set DD Dosierventil VA 3/8" - 4 x 1, 3 m Dosierschlauch PTFE 4 x 1	94.5267	75,50	89,85
Duft-Tec Dosier-Ventil Dosierventil VA 3/8" - 4 x 1	94.5268	56,00	66,64
Konsole für Kanister bis 10 l Material: PE Schwarz; Maße HBT: 600 x 235 x 240 mm	94.5269	129,00	153,51
Dampfeintritt LD V4A Edelstahl-Mischrohr mit Anschlüssen für Zuluft und Dampf	94.5270	1.122,00	1.335,18
Tasterplatte 4er (ohne Beleuchtung) 4-Duft Tasterplatte für Duft-Tec Quattro T, inkl. 5 m Kabel	94.5271	402,00	478,38
Unterputzgehäuse für 4er Tasterplatte	94.5272	64,00	76,16
Tasterplatte 1er (mit Beleuchtung) 1-Duft Tasterplatte für Sol-Tec-Geräte und Aromatec Systeme, inkl. 5 m Kabel	94.5143	276,50	329,04
Unterputzgehäuse für 1er Tasterplatte	94.5137	58,00	69,02
Wanddurchführung für Aromatec Systeme, Edelstahl, Gewinde	94.5192	82,50	98,18
Ofenbrause für Aromatec Systeme, Edelstahl, Gewinde	94.5191	69,00	82,11

Sol-Tec II SL (Soleerstellung für Saunakabinen und Salzgrotten)



Premium

Dosierstation für die Zerstäubung von Solelösung für trockene Räume.

Steuerung mit farbigem 3,2" Touchscreen Display mit zahlreichen Komfortfunktionen.

Betriebsarten: Zyklusbetrieb, Tasterbetrieb, externe Ansteuerung. Wochenprogramm, Drucküberwachung, uvm.

Schlauchpumpe mit Drehzahlregelung zur Einstellung der Dosiermenge, Desinfektionsset, Konsole VA für 5 l Solebehälter, 2-Stoff-Sprühdüse aus Edelstahl mit Abdeckblende und Wanddurchführung, Leerschalter.

Mit separatem Membrankolbenkompressor für einen sehr geräuscharmen Betrieb.

5 l keimfreie Solelösung (ca. 5%ig), im Lieferumfang enthalten.

Komplett vormontiert auf stabilem Metallgestell, mit Schutzhaube.

Art.-Nr.	Preis € ohne MwSt.	Preis € inkl. 19% MwSt.
94.6245	5.250,00	6.247,50

Anschluss: 230 V 50Hz

Anschlussleistung: 400 W

Dosierleistung bis zu 3,2 l/h (Dauerbetrieb)

Maße HBT: 710 x 470 x 240 mm

:: DAMPFGENERATOREN UND ZUBEHÖR

Sol-Tec V3 (Soleerstellung für Dampfkabinen)



Premium

Dosierstation für die Zerstäubung von Solelösung für Dampfkabinen.

Steuerung mit farbigem 3,2" Touchscreen Display mit zahlreichen Komfortfunktionen.

Betriebsarten: Zyklusbetrieb, Tasterbetrieb, externe Ansteuerung, Wochenprogramm, Drucküberwachung, uvm.

1 Magnetmembranpumpe, Vernebelungsdüse aus Edelstahl, Steuergehäuse, 1 Nebeldüse mit Blende und Wanddurchführung, 5 m Dosierleitung PTFE 4 x 1, Desinfektionsset, Konsole VA für 5 l Solebehälter.

5 l keimfreie Solelösung (ca. 5%ig) im Lieferumfang enthalten.

Komplett vormontiert auf stabilem Metallgestell, mit Schutzhaube.

Art.-Nr.	Preis € ohne MwSt.	Preis € inkl. 19% MwSt.
94.6246	3.301,00	3.928,19

Anschluss: 230 V 50 Hz.

Anschlussleistung: 350 W

Dosierleistung: 1,6 l/h bei 500 kPa (5 bar)
(Dauerbetrieb)

Maße HBT: 710 x 470 x 240 mm

Zubehör für Geräteserie Sol-Tec



Premium

Beschreibung	Art.-Nr.	Preis € ohne MwSt.	Preis € inkl. 19% MwSt.
Solelösung für Sol-Tec 6 x 1 l (Karton) je 6 Stück Politainer Sole (ca. 5%) à 1 l, inkl. Desinfektionstabs.	94.5273	135,00	160,65
Solelösung für Sol-Tec 6 x 5 l (Karton) je 6 Stück Politainer Sole (ca. 5%) à 5 l, inkl. Desinfektionstabs.	94.5274	343,00	408,17

NEUHEIT

Dampfgenerator SteamAttrac



Classic

Dampfgenerator zur Dampferzeugung für Dampfbadkabinen oder Saunen mit Feuchtebetrieb. Geeignet für private und gewerbliche Nutzung.

Sehr einfache, jedoch robuste Konstruktion.

- Wassertank aus verstärktem Edelstahl.
- Robustes Gehäuse aus Edelstahl, Seitenteile einzeln abnehmbar.
- Wartungsfreundliche Konstruktion - einfacher Zugang zu allen Teilen und Komponenten.
- Wandmontage.
- Dampfausgang seitlich 1" (Außengewinde).
- Wasseranschluss unten 3/4" (Außengewinde).
- Wasserablauf unten 1" (manuelle Entleerung).
- Stutzen für Zufuhr von Entkalkungsmittel auf der Oberseite 1/2".
- Hochwertige Heizstäbe in 2 bzw. 3 kW Blocks.
- Trockengehschutz mit Resetfunktion.
- Status LED für Betriebszustände.

Ohne Steuereinheit. Passendes Steuergerät – z. B. Econ S2 oder LSG Steam für Emotouch 3.

Leistung	Art.-Nr.	Preis € ohne MwSt.	Preis € inkl. 19% MwSt.
3,0 kW	94.6838	2.089,50	2.486,51
4,0 kW	94.6839	2.205,00	2.623,95
6,0 kW	94.6840	2.278,50	2.711,42

Anschluss:

3 kW - 230 V N AC

4 - 6 kW - 400 V 3N AC

Maße HBT: ca. 410 x 560 x 270 mm (Gehäuse)

Leistung	Dampf / Stunde	Dampfbad
3,0 kW	4 kg/Std.	2 - 3 m ³
4,0 kW	5 kg/Std.	2,5 - 4 m ³
6,0 kW	8 kg/Std.	3 - 5 m ³

Optionales Zubehör

NEU

Beschreibung	Art.-Nr.	Preis € ohne MwSt.	Preis € inkl. 19% MwSt.
Einfülltrichter für Entkalkerzufuhr	94.7006	48,50	57,72
2-teilige Messingverschraubung 1" auf 35 mm für Dampfanschluss	94.7003	16,80	19,99
0,5 m Verbindungsschlauch 3/8" auf 3/4" für Wasseranschluss	94.7004	51,50	61,29
Dampfdüse 1 1/4" aus Kunststoff mit Duftwanne	94.7005	19,00	22,61
1" Kugelhahn aus Edelstahl mit Bedienhebel für Wasserleerung	94.7007	15,75	18,74
Zubehör Set SteamAttrac	94.7008	126,00	149,94

Wasserenthärtungsanlage (für Dampfgeneratoren)

Wasserenthärtungsanlage für Dampfgeneratoren und andere Verdampfer.

Kompakte Standgeräte mit elektronischer Steuereinheit und Behälter für Salztabletten.

Wasserdurchlauf:

AKE40 bis 2400 l/h, AKE120 bis 3000 l/h AKE120

Behälter für Salztabletten:

AKE40 - 40 kg, AKE120 - 80 kg.

Wasseranschluss 1/2" am Steuerkopf. Schutzhabe für die Steuereinheit.

Fließdruck 2.0 - 6.0 bar.

Verbrauch pro Regeneration:

AKE40 - 1,2 kg Salz, 63 l Wasser.

AKE120 - 2,4 kg Salz, 84 l Wasser.

Regenerationsdauer 25 Min.



Classic

- Abbildung zeigt AKE 40 -

Modell	Art.-Nr.	Preis € ohne MwSt.	Preis € inkl. 19% MwSt.
AKE 40	94.6773	988,00	1.175,72
AKE 120	94.6818	1.315,00	1.564,85

Anschluss: 230 V 1N AC

Maße HBT: AKE40: 670 x 320 x 520 mm

AKE120: 1250 x 320 x 520 mm

Schutzklasse: IP22

:: DAMPFGENERATOREN UND ZUBEHÖR

Dampfgenerator SteamRock Basic



IP X4

Premium

Hochleistungsdampfgenerator der gehobenen-Klasse für Dampfbadkabinen. Ideal für anspruchsvolle, gewerbliche Nutzung.

Neue, einzigartige Konstruktion – Heizstäbe ohne direkten Kontakt zum Wasser. Dadurch hohe Lebensdauer und Servicefreundlichkeit. Wassertank komplett aus Edelstahl. Vollautomatischer Betrieb. Integrierte automatische Selbstreinigung (entkalken & spülen). Vorratsbehälter für Entkalker mit Niveauelektrode im Lieferumfang enthalten. Wandmontage, Anschlüsse auf der Unterseite.

Ohne Steuereinheit. Passendes Steuergerät – z. B. LSG Steam für EmoTouch 3, Econ S2.

Die Leistung des Gerätes lässt sich ganz einfach vor Ort umschalten – z. B. von 9 auf 6 kW.

Leistung	Art.-Nr.	Preis € ohne MwSt.	Preis € inkl. 19% MwSt.
3 / 6 / 9 kW	94.5955	4.100,00	4.879,00
12 / 15 / 18 kW	94.5958	5.047,00	6.005,93

Anschluss: 400 V 3N AC

Maße HBT: 670 x 460 x 350 mm

Schutzklasse: IPx4

Hinweis: Für den Betrieb ist der Spezial-Entkalker erforderlich. Nicht im Lieferumfang enthalten. Siehe Zubehör.

Dampfgenerator SteamRock Premium



IP X4

Premium

Hochleistungsdampfgenerator der Premium-Klasse für Dampfbadkabinen. Ideal für besonders anspruchsvolle, gewerbliche Nutzung.

Konstruktion basierend auf dem SteamRock Basic Modell. Eingebautes Entkalkungs- und Selbstreinigungssystem.

- **Mit Steuereinheit** – inklusive EmoTouch 3 Bedienteil mit farbigem Touch-Screen Display. Umfangreiche Einstellungsmöglichkeiten und Funktionen.
- Mit integriertem Duftdosiersystem für 2 Düfte (2 hochwertige Schlauchpumpen).
- Potentialfreie Ausgänge für Bank- und Fußbodenheizung.
- Ausgänge für 2 Lüfter (verschiedene Einstellungen möglich) und Licht (dimmbar).
- Leistung kann direkt vor Ort in 3 kW Schritten geändert werden.
- Extra großer 1 1/4" Dampfaustritt für den effizienten und geräuscharmen Betrieb.
- Schnelle, einfache Wandmontage. Servicefreundliche Konstruktion.
- Inklusive Temperaturfühler mit 5 m Kabel.

Optional erhältlich: Fühler für Fußboden- und Bank-/Wandtemperatur.

Die EmoTouch 3 Steuerung erlaubt Ihnen, bis zu 7 zusätzliche Kabinen (z.B. Sauna, Dampfbad) über nur 1 Bedienteil zu steuern.

Anschluss: 400 V 3N AC

Maße HBT: 670 x 460 x 350 mm

Schutzklasse: IPx4

Hinweis: für den Betrieb ist der Spezial-Entkalker erforderlich. Nicht im Lieferumfang enthalten. Siehe Zubehör.

* Auch ohne Bedienteil lieferbar – optimal zum direkten Anschluss an ein bereits vorhandenes EmoTouch 3-Bedienteil.

SteamRock Premium, Bedienteil in Schwarz

Leistung	Art.-Nr.	Preis € ohne MwSt.	Preis € inkl. 19% MwSt.
3 / 6 / 9 kW	94.5965	6.888,00	8.196,72
9 / 12 / 15 / 18 kW	94.5968	7.411,00	8.819,09

SteamRock Premium, Bedienteil in Weiß

Leistung	Art.-Nr.	Preis € ohne MwSt.	Preis € inkl. 19% MwSt.
3 / 6 / 9 kW	94.5966	6.888,00	8.196,72
9 / 12 / 15 / 18 kW	94.5967	7.411,00	8.819,09

SteamRock Premium NC* (ohne Bedienteil)

Leistung	Art.-Nr.	Preis € ohne MwSt.	Preis € inkl. 19% MwSt.
3 / 6 / 9 kW	94.6636	5.630,00	6.699,70
9 / 12 / 15 / 18 kW	94.6637	6.139,00	7.305,41

Zubehör SteamRock Premium

	Art.-Nr.	Preis € ohne MwSt.	Preis € inkl. 19% MwSt.
Extra lange Fühlerleitungen			
Leitung 20 m	94.6281	71,50	85,09
Leitung 50 m	94.6282	116,50	138,64
Optionale Sensorbus Fühler			
Bodenfühler	94.6616	123,00	146,37
Bankfühler	94.6617	123,00	146,37

Dampfleistung

Leistung	Dampf / Stunde
3,0 kW	4 kg / Std.
6,0 kW	8 kg / Std.
9,0 kW	12 kg / Std.
12,0 kW	16 kg / Std.
15,0 kW	20 kg / Std.
18,0 kW	24 kg / Std.

NEUHEIT

LSG Steam für EmoTouch 3



Premium

Mit dem LSG Steam Gerät 3 können Sie Dampfgeneratoren wie SteamRock Basic, SteamAttrac, sowie auch viele andere Marken steuern (Kompatibilität vorausgesetzt).

Ausgang - nur Schaltsignal, keine Lastschaltung.

Ein digitaler Temperaturfühler mit 5 m Kabel und eine 10 m Sauna-Bus Verbindungsleitung sind im Lieferumfang enthalten.

Hinweis: für SteamRock Premium NC wird kein LSG Steam benötigt, da diese Geräte direkt über EmoTouch 3 gesteuert werden.

Art.-Nr.	Preis € ohne MwSt.	Preis € inkl. 19% MwSt.
94.6967	616,00	733,04

Gerätemaße HBT: 270 x 300 x 100 mm

Anschluss: 230 V 1N AC 50 Hz

Ausgang: Schaltsignal 230 V

Optionales Zubehör wie extra-lange Fühler Leitungen finden Sie auf der Seite 30.

Econ S2 Steuergerät für Basic Dampfgeneratoren



Classic

Elektronisches Steuergerät für SteamRock Basic Dampfgeneratoren.

Großes mehrzeiliges LCD-Display, Menüführung in 12 Sprachen, alle Parameter auf einen Blick sichtbar.

Temperaturregelung 30 °C - 50 °C, Hysterese einstellbar 1 - 5 K, Heizzeitbegrenzung 6 Std. / 12 Std. / unendlich, Ausgang für Licht und Lüfter (230 V), Timer (Einmalschaltung bzw. wiederkehrende Schaltung).

Mit Regelung für Duftdosierung (Menge und Intervalle) für 230 V Duftstoffpumpen, Sonderfunktionen.

Inklusive Temperaturfühler mit 5 m Leitung. Fühlerleitungen 20 m und 50 m sind optional erhältlich.

Modell	Art.-Nr.	Preis € ohne MwSt.	Preis € inkl. 19% MwSt.
Econ S2	94.6296	464,00	552,16

Maße HBT: 220 x 250 x 60 mm

Passend für SteamRock Basic Dampfgeneratoren

Anschluss: 230 V 1N AC 50 Hz

Optionales Zubehör

Typ	Art.-Nr.	Preis € ohne MwSt.	Preis € inkl. 19% MwSt.
Fühler analog	94.6408	76,00	90,44
Leitung 5 m	94.6409	49,00	58,31
Leitung 20 m	94.6410	123,00	146,37
Leitung 50 m	94.6411	233,00	277,27

Dosierpumpe für Duftstoffe



Classic

Dosierpumpe für Duftstoffe. Ideal für Econ S2 Steuerung
Hochwertige Schlauchpumpe mit bis 5 l/h Dosierleistung, mit robustem Metallgehäuse, Anthrazit-Perleffekt.

Set beinhaltet:

5 m vormontierte Anschlussleitung 3x1,5², PTFE Dosierschlauch 6/4, Einspritzdüse aus Messing mit 3/8" AG, Schrauben und Dübel.

Art.-Nr.	Preis € ohne MwSt.	Preis € inkl. 19% MwSt.
94.6297	331,00	393,89

Leistung: 8 W

Anschluss: 230 V 1N AC 50 Hz

Maße HBT: 93 x 111 x 138 mm

SBM-Aroma / Aroma-Taster



Abbildung ähnlich

Classic

Zur manuellen Auslösung der Duftstofffunktion. Hochwertiger Taster aus Edelstahl mit integriertem Leuchtring in Blau.

SBM-Aroma - für SteamRock Premium. **Set:** Taster + Elektroneinheit inkl. Verbindungskabel.

Aroma-Taster - für Econ S2. Taster mit Anschlussleitung.

Typ	Art.-Nr.	Preis € ohne MwSt.	Preis € inkl. 19% MwSt.
Aroma-Taster	94.6507	263,00	312,97
SBM-Aroma	94.6799	263,00	312,97

Lautsprecher für Dampfbadkabinen

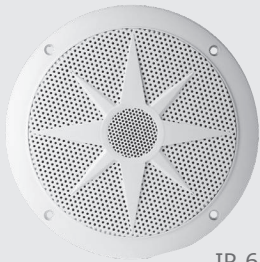

IP 65

Classic

80 W Nennbelastbarkeit (100 W max. Belastbarkeit) bei 4 Ohm, Ø 16 cm (6,5"), 2-Wege-Koaxiallautsprecher mit gespritzter Kunststoffmembran, Kunststoffkorb und Gitter. Absolut korrosions- und wasserfest durch Magnetverkleidung. Zusätzlicher Hochtoner im Mittelpunkt. Farbe: weiß. IP65 Schutzklasse, -40 °C bis 80 °C, seewasserbeständig. 60 - 20.000 Hz, 86 dB mittlerer Schalldruckpegel.

Preis pro Paar (2 Lautsprecher).

Art.-Nr.	Preis € ohne MwSt.	Preis € inkl. 19% MwSt.
94.6196	144,50	171,96

Maße: Ø 180 x 71 mm

Montageausschnitt: Ø 142 mm

Gewicht: 0,46 kg

NEUHEIT

Behälter für Duftstoff



Classic

5 l Behälter mit Niveausonde für SteamRock Dampfgeneratoren.

Art.-Nr.	Preis € ohne MwSt.	Preis € inkl. 19% MwSt.
94.6298	80,50	95,80

SteamCleaner STP Spezial-Entkalker



Classic

Spezial-Entkalker für Dampfgeneratoren. 5 kg Kanister. Gebrauchsfertige Lösung. Spezielle Formel - hohe Wirksamkeit, geruchsarm.

Hinweis: ADR-Gefahrgut.

Art.-Nr.	Preis € ohne MwSt.	Preis € inkl. 19% MwSt.
2001.6065	126,00	149,94

Dampfdüse im SteamRock Design

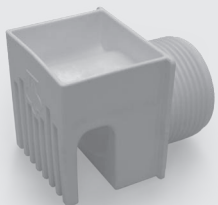

Classic

Aus hochwertigem, hitzebeständigem Kunststoff. Mit Aufnahme für Duftkonzentrate. Anschluss 1¼" Gewinde mit Dichtung.

Neues Design mit verbesserter Dampfverteilung.

Art.-Nr.	Preis € ohne MwSt.	Preis € inkl. 19% MwSt.
2001.5575	68,00	80,92

Belüftung für Dampfbadkabinen



Ventilator DN 100 (80 W T50), inklusive Rückschlagklappe und separatem 5-Stufen Drehzahlregler.

Geeignet als Zuluft- und Abluftventilator.

Anschluss: 220 - 240V 50Hz

Art.-Nr.	Preis € ohne MwSt.	Preis € inkl. 19% MwSt.
2001.4401	395,00	470,05

Ventilator DN 100 (12,5 - 15W). Geeignet als Zuluft- und Abluftventilator.

Tellerventil für Ventilator, aus Kunststoff oder Edelstahl. Decken- bzw. Wandeinbau.

Anschluss: 220 - 240V 50Hz

	Art.-Nr.	Preis € ohne MwSt.	Preis € inkl. 19% MwSt.
Abluftgebläse	2001.4402	197,00	234,43
Tellerventil	2001.4404	36,50	43,44
Tellerventil Edelstahl	2001.5210	80,50	95,80

Classic

LED-Lichtstreifen für Dampfbäder

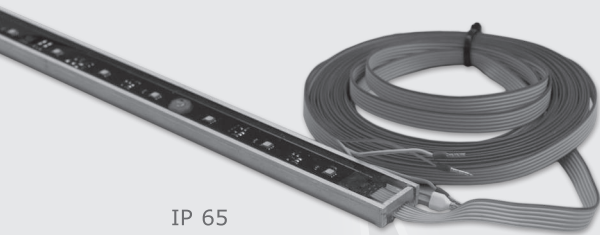

IP 65

Premium

LED-Lichtstreifen - neue Version, speziell für den Einsatz in Dampfbädern und feuchter Umgebung entwickelt.

Alle Streifen sind mit robustem Alu-Profil in U-Form versehen und mit transparentem Harz gegen Feuchte geschützt.

Mit vormontierter 5 m Verbindungsleitung mit 6-Pin Stecker (Verlängerung möglich).

Erhältlich als RGB-Typ und als Warmweiß Typ (3000 K).

RGB Version – drei Grundfarben (rot/grün/blau), gemischte Farben. Dimmbar (spannungsbasiert).

24 V DC Spannung.

Vorteile im Überblick:

- Sehr hohe Hitzebeständigkeit bis zu 110°C.
- Jede LED einzeln elektronisch gegen Überhitzung geschützt, automatische Abschaltung bei Überhitzung.
- Sehr hohe Leuchtkraft - bis zu 160 Lumen pro Watt.
- Sehr robust und langlebig dank stabilem Alu-Profil, IP65 Schutzklasse.
- Sehr kompakt – nur 20 x 9 mm Profil, in vielen Längen erhältlich.
- Schnelle und einfache Montage und Anschluss dank Befestigungslöchern und 5 m Anschlusskabel.
- Original „Made in Germany“ - Qualität von EOS.

Beschreibung	Art.-Nr.	Preis € ohne MwSt.	Preis € inkl. 19% MwSt.
LED-Streifen Warmweiß 24 V 3 W 355 mm	94.6646	201,00	239,19
LED-Streifen Warmweiß 24 V 4 W 520 mm	94.6647	191,00	227,29
LED-Streifen Warmweiß 24 V 8 W 1015 mm	94.6648	303,00	360,57
LED-Streifen Warmweiß 24 V 12 W 1510 mm	94.6649	425,00	505,75
LED-Streifen Warmweiß 24 V 16 W 2005 mm	94.6650	531,00	631,89
LED-Streifen Warmweiß 24 V 17 W 2170 mm	94.6651	603,00	717,57
LED-Streifen Warmweiß 24 V 19 W 2335 mm	94.6652	625,00	743,75
LED-Streifen Warmweiß 24 V 20 W 2500 mm	94.6653	639,00	760,41
LED-Streifen RGB 24 V 3 W 355 mm	94.6654	215,00	255,85
LED-Streifen RGB 24 V 4 W 520 mm	94.6655	205,00	243,95
LED-Streifen RGB 24 V 8 W 1015 mm	94.6656	333,00	396,27
LED-Streifen RGB 24 V 12 W 1510 mm	94.6657	468,00	556,92
LED-Streifen RGB 24 V 16 W 2005 mm	94.6658	590,00	702,10
LED-Streifen RGB 24 V 17 W 2170 mm	94.6659	670,00	797,30
LED-Streifen RGB 24 V 19 W 2335 mm	94.6660	690,00	821,10
LED-Streifen RGB 24 V 20 W 2500 mm	94.6661	711,00	846,09

IRS 3 Keramik Infrarotwärmestrahler

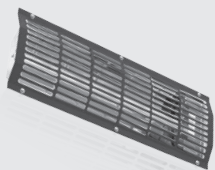

Classic

IR-Wärmestrahler für IR-Wärmekabine.

Mit 300 W Keramikemitter, langwelliger IR-C Bereich. Reflektor aus hochglanzpoliertem Aluminium. Gehäuse aus verzinktem Stahlblech. Schutzbeflocktes Abdeckgitter (Schwarz).

Komplett vormontiert mit 3 m Silikon-Anschlussleitung 3 x 1,5 mm², Wieland Stecker.

Einbau wahlweise in 90°-Ecke oder im Wandelement.

Art.-Nr.	Preis € ohne MwSt.	Preis € inkl. 19% MwSt.
94.1878	187,50	223,13

Anschluss: 230 V N AC

Gewicht: ca. 2 kg

Maße HBT: 560 x 185 x 65 mm

IRS 35/ IRS 50 RHK Infrarotwärmestrahler

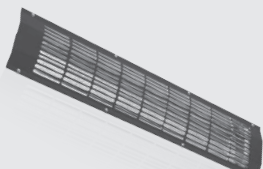

Classic

IR-Wärmestrahler für IR-Wärmekabine.

Mit 350 W bzw. 500 W Emitter (Metallrohr mit Magnesiumoxyd Füllung), langwelliger IR-C Bereich.

Schutzbeflocktes Abdeckgitter (Schwarz).

Komplett vormontiert mit 3 m Silikon-Anschlussleitung 3 x 1,5 mm², Wieland Stecker.

Einbau wahlweise in 90°-Ecke oder im Wandelement.

Art.-Nr.	Preis € ohne MwSt.	Preis € inkl. 19% MwSt.
IRS35 RHK 350 W		
94.4305	176,50	210,04
IRS50 RHK 500 W		
94.4306	187,50	223,13

Anschluss: 230 V N AC 50 Hz

Gewicht: ca. 2,5 kg

Maße HBT: 900 x 185 x 65 mm

IRS 4 RHK Infrarotwärmestrahler

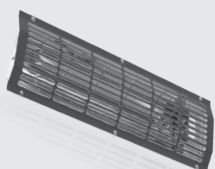

Basic

IR-Wärmestrahler für IR-Wärmekabine.

Mit 400 W Emitter (Metallrohr mit Magnesiumoxyd Füllung), langwelliger IR-C Bereich.

Schutzbeflocktes Abdeckgitter (Schwarz).

Komplett vormontiert mit 3 m Silikon-Anschlussleitung 3 x 1,5 mm², Wieland Stecker.

Einbau wahlweise in 90°-Ecke oder im Wandelement.

Art.-Nr.	Preis € ohne MwSt.	Preis € inkl. 19% MwSt.
mit vormontiertem Stecker		
94.2862	158,00	188,02
mit beigelegtem Stecker		
94.4012	149,50	177,91

Anschluss: 230 V N AC 50 Hz

Gewicht: ca. 2,5 kg

Maße HBT: 560 x 185 x 65 mm

Vitae Infrarotwärmestrahler

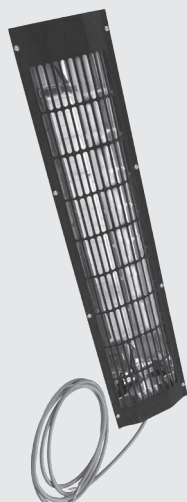

Premium

IR-Wärmestrahler für IR-Wärmekabine.

Mit VITAE Quarzglas-Emitter mit 350, 500, 750 W. 500 W und 750 W Version mit integriertem Anlaufstrombegrenzer. Vollspektrum – IR-A, IR-B und IR-C, volle Leistungsentfaltung in weniger als 1 Sek.

Mit Gehäuse und Reflektor. Schutzbeflocktes Abdeckgitter (Schwarz).

Komplett vormontiert mit 3 m Silikon-Anschlussleitung 3 x 1,5 mm², Wieland Stecker (beigelegt).

Einbau wahlweise in 90°-Ecke oder im Wandelement. Einbautiefe im Wandelement 50 mm.

Art.-Nr.	Preis € ohne MwSt.	Preis € inkl. 19% MwSt.
350 W		
94.4014	322,50	383,78
500 W		
94.4015	329,00	391,51
750 W		
94.4016	351,50	418,29

Anschluss: 230 V N AC

Gewicht: ca. 2,5 kg

Maße HBT: 900 x 185 x 65 mm

Vitae Protect Infrarotwärmestrahler

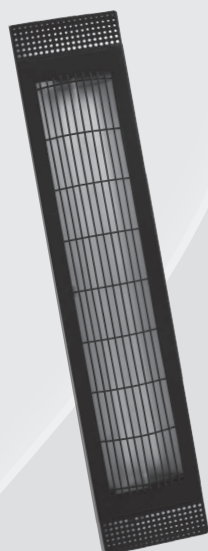

Premium

IR-Wärmestrahler für IR-Wärmekabine.

Mit Spezialglasfilterscheibe (Weiß matt), die die IR-Strahlung breiter streut und den Emitter und Innenteile gegen Feuchte schützt.

Erhältlich mit beflocktem Schutzgitter und ohne Schutzgitter.

Mit VITAE Quarzglas-Emitter mit 350, 500, 750 W. 500 W und 750 W Version mit integriertem Anlaufstrombegrenzer. Vollspektrum – IR-A, IR-B und IR-C, volle Leistungsentfaltung in weniger als 1 Sek.

Mit Gehäuse und Reflektor. Komplett vormontiert mit 3 m Silikon-Anschlussleitung 3 x 1,5 mm², Wieland Stecker.

Einbau wahlweise in 90°-Ecke oder im Wandelement. Einbautiefe im Wandelement 50 mm.

Vitae Protect mit Schutzgitter

Art.-Nr.	Preis € ohne MwSt.	Preis € inkl. 19% MwSt.
350 W		
94.6502	554,50	659,86
500 W		
94.5450	607,00	722,33
750 W		
94.5451	634,50	755,06

Vitae Protect ohne Schutzgitter

Art.-Nr.	Preis € ohne MwSt.	Preis € inkl. 19% MwSt.
350 W		
94.6572	530,50	631,30
500 W		
94.6573	581,00	691,39
750 W		
94.6574	607,00	722,33

Anschluss: 230 V N AC

Gewicht: ca. 2,5 kg

Maße HBT: 950 x 200 x 60 mm

Eckabdeckung für Infrarot-Strahler



Premium

Eckverblendung für Infrarot-Strahler.

Praktische Abdeckung bei Montage in Ecken. Schutzbeflockte Oberfläche (Schwarz).

Art.-Nr.	Preis € ohne MwSt.	Preis € inkl. 19% MwSt.
Für IRS / Vitae (das Paar)		
94.4566	61,00	72,59
Für Vitae Protect (1Stück)		
94.6596	43,50	51,77

Vitae+ Infrarotwärmestrahler mit Dimmer

NEUHEIT



Abbildung ähnlich

Premium

IR-Wärmestrahler für IR-Wärmekabine.

Mit integriertem Dimmer - ermöglicht schnelle und einfache Anpassung der Wärmeabgabe. Kein separater Dimmer erforderlich.

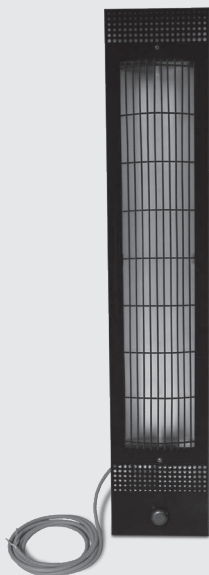
Mit VITAE Quarzglas-Emitter mit 350, 500, 750 W. 500 W und 750 W Version mit integriertem Anlaufstrombegrenzer. Vollspektrum – IR-A, IR-B und IR-C, volle Leistungsentfaltung in weniger als 1 Sek.

Mit Gehäuse und Reflektor. Schutzbeflocktes Abdeckgitter (Schwarz).

Komplett vormontiert mit 3 m Silikon-Anschlussleitung 3 x 1,5 mm², Wieland Stecker.

Einbau wahlweise in 90°-Ecke oder im Wandelement. Einbautiefe im Wandelement 50 mm.

Art.-Nr.	Preis € ohne MwSt.	Preis € inkl. 19% MwSt.
350 W		
94.7000	427,00	508,13
500 W		
94.7001	433,00	515,27
750 W		
94.6862	455,00	541,45

Anschluss: 230 V N AC

Gewicht: ca. 2,8 kg

Maße HBT: 1040 x 200 x 65 mm

Vitae Protect+ IR-Wärmestrahler mit Dimmer

NEUHEIT



Abbildung zeigt Ausführung ohne Schutzgitter.

Premium

IR-Wärmestrahler für IR-Wärmekabine.

Mit integriertem Dimmer - ermöglicht schnelle und einfache Anpassung der Wärmeabgabe. Kein separater Dimmer erforderlich.

Mit Spezialglasfilterscheibe (Weiß matt), die die IR-Strahlung breiter streut und den Emitter und Innenteile gegen Feuchte schützt.

Erhältlich mit beflocktem Schutzgitter und ohne Schutzgitter.

Mit VITAE Quarzglas-Emitter mit 350, 500, 750 W. 500 W und 750 W Version mit integriertem Anlaufstrombegrenzer. Vollspektrum – IR-A, IR-B und IR-C, volle Leistungsentfaltung in weniger als 1 Sek.

Mit Gehäuse und Reflektor. Komplett vormontiert mit 3 m Silikon-Anschlussleitung 3 x 1,5 mm², Wieland Stecker.

Einbau wahlweise in 90°-Ecke oder im Wandelement. Einbautiefe im Wandelement 50 mm.

Wichtiger Hinweis:

Bei der Ausführung ohne Schutzgitter muss ein ausreichender Berührungsschutz bauseitig montiert werden. Verletzungsgefahr bei Betrieb ohne Berührungsschutz!

Vitae Protect+ mit Schutzgitter

Art.-Nr.	Preis € ohne MwSt.	Preis € inkl. 19% MwSt.
350 W		
94.6997	649,00	772,31
500 W		
94.6998	695,00	827,05
750 W		
94.6999	719,00	855,61

Vitae Protect+ ohne Schutzgitter

Art.-Nr.	Preis € ohne MwSt.	Preis € inkl. 19% MwSt.
350 W		
94.6995	629,00	748,51
500 W		
94.6996	675,00	803,25
750 W		
94.6863	699,00	831,81

Anschluss: 230 V N AC

Gewicht: ca. 3 kg

Maße HBT: 1040 x 200 x 60 mm

IR-Heizfolien

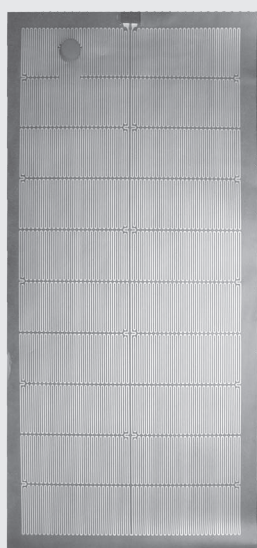

Premium

Infrarot-Heizfolie für Sauna und Infrarotkabine. Unsichtbare Montage hinter der Holzverkleidung. Flexibel und biegsam. Langwelliger IR-C Strahlungsbereich.

Schwermetallfrei. Mit automatischem Sicherheitstemperaturbegrenzer 120 °C. Arbeitstemperatur ca. 110 °C. Komplett vormontiert mit 3 m Silikon-Kabel, Wieland Stecker. Lieferbar in verschiedenen Leistungen und Größen.

IRF 650 W

Maße H x B Folie: 1700 x 800 mm
Maße H x B Heizfläche: 1620 x 720 mm

IRF 550 W

Maße H x B Folie: 1450 x 800 mm
Maße H x B Heizfläche: 1370 x 720 mm

IRF 450 W

Maße H x B Folie: 1600 x 600 mm
Maße H x B Heizfläche: 1520 x 520 mm

IRF 350 W

Maße H x B Folie: 1250 x 600 mm
Maße H x B Heizfläche: 1170 x 520 mm

IRF 275 W

Maße H x B Folie: 1600 x 400 mm
Maße H x B Heizfläche: 1520 x 320 mm

IRF 90 W

Maße H x B Folie: 600 x 300 mm
Maße H x B Heizfläche: 520 x 220 mm

Art.-Nr.	Preis € ohne MwSt.	Preis € inkl. 19% MwSt.
IRF 650 W		
94.3742	115,50	137,45
IRF 550 W		
94.3743	104,00	123,76
IRF 450 W		
94.3744	98,00	116,62
IRF 350 W		
94.3745	93,00	110,67
IRF 275 W		
94.3835	93,00	110,67
IRF 90 W		
94.3891	74,50	88,66

Anschluss: 230 V N AC 50 Hz

Heizfolien im 10er-Set auf Anfrage erhältlich.

Montagebeispiel:

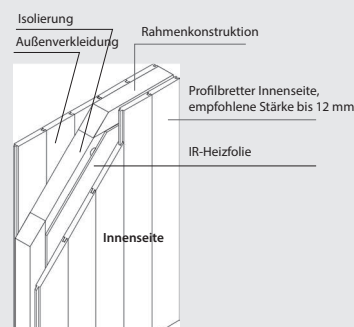

Dimmereinheit (für Infrarot Strahler)



Classic

Dimmer zur manuellen Leistungsanpassung von IR-Strahlern. Besonders empfehlenswert bei Vitae Quarzstrahlern, ermöglicht schnelle und einfache Dimmung der Intensität.

Einbaumontage, Mindestabstand zum IR-Emitter 50 cm.

Maximale Belastung bis 1000 W.

Bei Verwendung von mehr als einem IR-Strahler empfehlen wir ein entsprechendes IR-Steckmodul.

Art.-Nr.	Preis € ohne MwSt.	Preis € inkl. 19% MwSt.
94.4954	117,50	139,83

Außenmaße HBT: 80 x 80 x 55 mm

Wandausschnitt: Ø 67 mm

Farbe: Holzdekor

Steckmodule

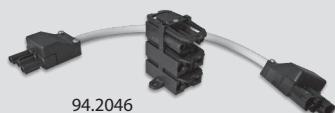

94.2046



94.4960

Classic

IR-Steckmodul ermöglicht schnelle Verbindung (Bündelung) von einzelnen IR-Strahler oder Heizfolien in eine Leitung zum Anschluss an das Steuergerät.

Ausführung 94.4960 - Anschluss von bis zu 5 IR-Strahler.

Ausführung 94.2046 - Steckmodul mit 25 cm Adapterkabel - zum Anschluss von weiteren 1 - 4 Strahlern an das erste Steckmodul. Damit können insgesamt bis zu 9 Strahler gebündelt werden.

Der Anschluss an das Steuergerät erfolgt mit der Anschlussleitung 94.4396 mit Wieland Stecker.

Art.-Nr.	Preis € ohne MwSt.	Preis € inkl. 19% MwSt.
IR Steckmodul für 5 Emitter		
94.4960	63,00	74,97
IR Steckmodul mit 25 cm Adapterkabel		
94.2046	75,50	89,85
Anschlussleitung 2.5 m mit Stecker		
94.4396	41,50	49,39

:: STEUERGERÄTE FÜR INFRAROTTECHNIK

Emotec IR

NEUHEIT



Premium

Elektronisches Steuergerät der Premium-Klasse für anspruchsvolle private und gewerbliche Infrarotkabinen.

Das Gerät basiert auf der bewährten Emotec Saunasteuerung (Seite 25).

Besondere Funktionen und Eigenschaften:

- Temperaturregelung 30 °C - 70 °C
- Regelung nach Lufttemperatur oder nach Intensität.
- 3 separate Ausgänge: 2 x 1500 W dimmbar, 500 W schaltbar
- Bis zu 5 frei belegbare Kanäle - so können Sie individuelle Zonen einrichten, wie Front, Seiten, Rücken, usw.
- Unterstützt alle Typen von IR-Emitter - IR-Strahler und IR-Heizfolien
- Kann mit zusätzlichen IR-Modulen bis 10,5 kW Gesamtleistung erweitert werden.
- Zahlreiche Komfortfunktionen.
- Temperaturfühler mit 5 m Leitung inklusive.

Art.-Nr.	Preis € ohne MwSt.	Preis € inkl. 19% MwSt.
Emotec IR Anthrazit / Silber		
94.7044		
Emotec IR Weiß / Silber		
94.7045		

Bedienteil HBT: 127 x 130 x 25 mm
Leistungsteil HBT: 270 x 300 x 100 mm
Schaltleistung: 3,5 kW, erweiterbar
Anschluss: 230 V 1N AC 50 Hz

Optionales Zubehör:

Längere Leitungen für Bedienteil und Fühler, sowie Erweiterungsmodule finden Sie auf der Seite 30-32.

InfraStyle

NEUHEIT



Premium

Elektronisches Steuergerät der Luxus-Klasse für anspruchsvolle private und gewerbliche Infrarotkabinen.

Das Gerät basiert auf der bewährten EmoStyle Saunasteuerung (Seite 26).

Mit edlem Bedienteil mit Frontseite aus Glas und kapazitiven Tasten. Das Bedienteil in schwarz oder weiß erhältlich.

Der Funktionsumfang und technische Daten entsprechen Emotec IR.

Optionales Zubehör:

Längere Leitungen für Bedienteil und Fühler, sowie Erweiterungsmodule finden Sie auf der Seite 30-32.

Art.-Nr.	Preis € ohne MwSt.	Preis € inkl. 19% MwSt.
InfraStyle, Schwarz		
94.7046		
InfraStyle, Weiß		
94.7047		

Bedienteil HBT: 127 x 130 x 25 mm
Leistungsteil HBT: 270 x 300 x 100 mm
Schaltleistung: 3,5 kW, erweiterbar
Anschluss: 230 V 1N AC 50 Hz

InfraStyle "i" mit Bedienteil für Innenmontage

NEUHEIT



Premium

Elektronisches Steuergerät der Luxus-Klasse für anspruchsvolle private und gewerbliche Infrarotkabinen.

Wie InfraStyle, jedoch mit Bedienteil zur Montage **in** der Saunakabine. Unterputzmontage.

Exklusives Bedienteil mit Frontseite komplett aus Glas, mit stilvoller Einlage aus Echtholz (Ahorn oder Nussbaum) und kapazitiven Tasten.

TFT-Farbdisplay mit Menüführung in 18 Sprachen. Einfache, komfortable Bedienung durch kapazitive Tasten.

Erhältlich in vier Designvarianten:

- Frontseite in Weiß oder Schwarz
- Holzeinlage mit Tasten aus hellem Ahorn oder dunklem Nussbaum.

Optionales Zubehör:

Längere Leitungen für Bedienteil und Fühler, sowie Erweiterungsmodule finden Sie auf der Seite 30-32.

Art.-Nr.	Preis € ohne MwSt.	Preis € inkl. 19% MwSt.
InfraStyle i Weiß Ahorn		
94.7049		
InfraStyle i Schwarz Ahorn		
94.7048		
InfraStyle i Weiß Nussbaum		
94.7071		
InfraStyle i Schwarz Nussbaum		
94.7070		

Bedienteil HB: 200 x 140 mm
Leistungsteil HBT: 270 x 300 x 100 mm
Schaltleistung: 3,5 kW, erweiterbar
Anschluss: 230 V 1N AC 50 Hz

:: STEUERGERÄTE FÜR INFRAROTTECHNIK

Infratec Classic Infrarotsteuergerät



Classic

Elektronisches Steuergerät für IR-Wärmekabinen.

Mit alphanumerischem LCD-Display (Uhrzeit, Funktionen, Störmeldungen). Temperaturregelbereich 30 °C - 70 °C. Heizzeiteinstellung 1 - 99 min. Lichtschalter für Kabinenlicht. Sehr einfache Bedienung. Mit Ein/Aus-Schalter. Einbaumontage.

Temperaturfühler mit 3 m Kabel im Lieferumfang enthalten.

Erhältlich inklusive Erweiterungsset: komplett vormontiert mit Anschlusskabel mit Schukostecker, 3-poliger Silikonleitung für Kabinenbeleuchtung sowie Verbindungsleitung für IR-Wärmestrahler. Alternativ lieferbar ohne Kabelsatz (nur das Gerät mit Fühler).

Max. Schaltleistung 3,5 kW (erweiterbar).

Art.-Nr.	Preis € ohne MwSt.	Preis € inkl. 19% MwSt.
Infratec Classic ohne Kabelsatz		
94.4388	204,00	242,76
Infratec Classic mit vormontiertem Anschlusskabel		
94.4334	236,00	280,84

Schaltleistung: 3500 W, erweiterbar
Anschluss: 230 V N AC 50 Hz
Außenmaße HBT: 140 x 195 x 50 mm

Econ I1 Infrarotsteuergerät



Classic

Elektronisches Steuergerät für IR-Wärmekabinen. Optimal für große gewerbliche Kabinen.

Temperaturregelung 30 °C - 70 °C. Alphanumerisches, beleuchtetes LCD-Display (Uhrzeit, Funktionen, Temperatur, Restlaufzeit), Menüführung in 12 Sprachen. Heizzeitbegrenzung 6 Std (minutengenau einstellbar), Tastensperre, Schalter für Kabinenlicht.

Flaches Gehäuse zur Wandmontage, teilversenkte Montage möglich. Temperaturfühler mit 2 m Kabel im Lieferumfang enthalten.

Schaltleistung bis 9 kW

Art.-Nr.	Preis € ohne MwSt.	Preis € inkl. 19% MwSt.
94.5768	279,00	332,01

Anschluss: 400 V 3N AC 50 Hz
Schaltleistung: 9,0 kW
Maße HBT: 220 x 250 x 60 mm
Farbe: Cremeweiß

Infratec Premium Infrarotsteuergerät



Premium

Elektronisches Steuergerät für IR-Wärmekabinen. Zweiteilig mit kompaktem Bedienteil und separatem Leistungsteil.

Alphanumerisches, beleuchtetes LCD-Display (Uhrzeit, Funktionen, Temperatur, Restlaufzeit), mehrsprachige Menüführung. Regelbereich 30 °C - 70 °C. Bei optionalem Folienfühler erfolgt die Regelung wahlweise über die Raum- oder Folientemperatur. Das Steuergerät verfügt über **2 dimmbare Regelkreise** und einen zusätzlichen Schaltausgang z. B. für einen Wadenstrahler sowie über den Ausgang für Kabinenbeleuchtung.

Bedienteil zur Einbaumontage, Lastteil zur Wandmontage.

Temperaturfühler und 2 m Datenleitung im Lieferumfang enthalten.

Art.-Nr.	Preis € ohne MwSt.	Preis € inkl. 19% MwSt.
94.5255	375,00	446,25
Folienfühler		
94.5260	87,00	103,53
15 m Verbindungskabel		
2001.5055	59,00	70,21

Anschluss: 230 V N AC 50 Hz
Schaltleistung: 3500 W
Maße Bedienteil HBT: 130 x 118 x 24 mm
Maße Leistungsteil HBT: 240 x 230 x 70 mm

InfraSteam Zusatzverdampfer für IR-Kabinen



Classic

Kompakter Zusatzverdampfer für IR-Kabinen. Mit eingebauter Steuerung. Flache, platzsparende Konstruktionen.

Befüllung und Dampfaustritt über abnehmbares Kräutersieb. Wassermangel-Überwachung inkl. Trockengehschutz und Wassermangelsummer.

Wassertank ca. 1,5 l. Aus Aluminium.

Steckerfertig, inklusive vormontiertem Anschlusskabel.

Art.-Nr.	Preis € ohne MwSt.	Preis € inkl. 19% MwSt.
94.4140A	626,00	744,94

Leistung: 750 W
Anschluss: 230 V N AC
Außenmaße HBT: 570 x 230 x 110 mm

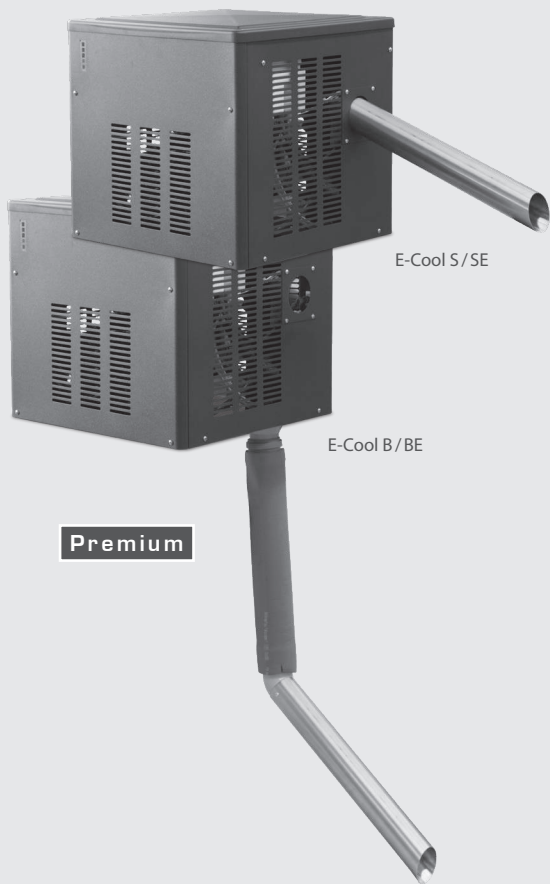

E-Cool Wall Flockeneisspender

Vollautomatischer Flockeneisspender als Einbauversion zur unsichtbaren Montage. Ermöglicht Montage über der Eisschale (Eiswurf unten) bzw. neben der Eisschale (Eiswurf seitlich). Mit integriertem bzw. externem Sensor.

Vollautomatischer Betrieb mit integriertem oder externem Eis-Füllstandsensor. Sehr geräuscharm. Mit Eiswurfrohr aus Edelstahl, 60 cm.

Bis zu 120 kg Eis pro Tag.

Gehäuse in Anthrazit-Perleffekt, Anschlüsse rückseitig (Wasserzulauf Eisproduktion), Wasserablauf (Tauwasser), Wasser Zulauf / Ablauf Kühlung, Netzanschluss.

Hinweis: Achtung, bei diesem Produkt gelten abweichende Konditionen. Bitte gesondert anfragen!

Modell	Art.-Nr.	Preis € ohne MwSt.	Preis € inkl. 19% MwSt.
E-Cool Wall B mit Boden-Auswurf	94.6096	6.703,00	7.976,57
E-Cool Wall Be mit Boden-Auswurf, mit Sensor für Eis-Füllstand vom Beckenrand	94.6220	7.303,00	8.690,57
E-Cool Wall S mit seitlichem Auswurf	94.6087	6.703,00	7.976,57
E-Cool Wall Se mit seitlichem Auswurf, mit Sensor für Eis-Füllstand vom Beckenrand	94.6221	7.303,00	8.690,57

Gesamtmaße HBT: 560 x 530 x 525 mm

Nennleistung: 500 W

Kaltwasseranschluss: 1/2"

Wasserverbrauch (Kühlung): bis zu 110 l / Tag

Anschluss: 230 V 1N AC 50 Hz

Hinweis: externer Sensor für Eis Füllstand ist für den Abstand bis ca. 50 cm zum Eis bestimmt. Inklusive 5 m Verbindungsleitung und Montagewinkel. Sensorgröße M18 x 1.

I-Relax Infrarotstrahler

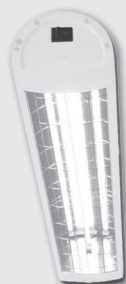

Classic

I-Relax Infrarotstrahler zur Wand- & Deckenbefestigung. Ideal als „Wohlfühlgerät“ für ein breites Spektrum der Wellnessanwendungen (z. B. Massage). Ermöglicht angenehme Wärme auf einer Fläche von ca. 1200 x 500 mm.

Hochleistungsemitter (Quarzglasstrahler), volle Leistungsentfaltung in weniger als 1 Sekunde. Elegantes Alu-Gehäuse mit Netzschalter und Anlaufstrombegrenzer.

Erhältlich in zwei Leistungen: 500 W und 750 W

Art.-Nr.	Preis € ohne MwSt.	Preis € inkl. 19% MwSt.
I-Relax 500 W		
94.5056	525,00	624,75
I-Relax 750 W		
94.5057	636,00	756,84

Maße LBH: 890 x 165 x 110 mm

Anschluss: 230 V 1N AC 50 Hz

Gewicht: ca. 4,5 kg

InfraSky 3000 IR-Wärmegerät

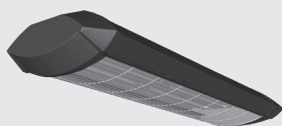

Premium

Designer IR-Wärmegerät der Luxus-Klasse zur Deckenmontage. Geeignet für private und gewerbliche Nutzung. Ideal z. B. für Ruhezonen als Deckengerät für Ruheliegen. Dank der komfortablen Montage an der Decke bietet der InfraSky ausreichend Raum zur freien Entfaltung und zur puren Entspannung. Der großzügige Geräteabstand vermittelt dem Kunden ein Gefühl von Offenheit und Freiheit.

6 x Hochleistungs-IR-Strahler Vitae 500 Watt. Elegantes, formschönes Design, hochwertige Verarbeitung, servicefreundliche Konstruktion. Bei der Festinstallation muss bauseits ein K-Sicherungsautomat verwendet werden. Steuergerät (z. B. Skytec InfraSky) erforderlich.

Art.-Nr.	Preis € ohne MwSt.	Preis € inkl. 19% MwSt.
RAL 9022 Perllhellgrau		
94.4307	4.264,00	5.074,16
RAL 9011 Schwarz		
94.4315	4.264,00	5.074,16

Leistung: 3000 W

Anschluss: 230 V 1N AC

Absicherung: 1 x 16 A (K-Automat)

Maße LBH: 2100 x 650 x 285 mm

SunSky 400

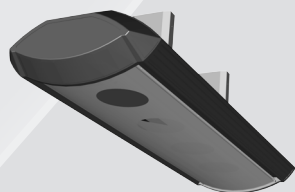

Premium

Der Sonnenhimmel für den Privatbereich und die professionelle, stark frequentierte Wellnesslandschaft. Der großzügige Besonnungsabstand vermittelt dem Kunden ein Gefühl von Offenheit und Freiheit.

Dank Spezialfilter können lange Bräunungszeiten erreicht werden, dadurch eine schonende, sanfte Bräune und tiefe Entspannung kombiniert werden. Elegantes Gehäuse im gleichen Design wie InfraSky.

4 x 500 W Hochdruckbrenner (SunSky 400) mit Blaufilter.

Ohne Steuereinheit. Externes Steuergerät (z. B. Suntec) erforderlich.

Art.-Nr.	Preis € ohne MwSt.	Preis € inkl. 19% MwSt.
400 RAL 9022 Perllhellgrau		
95.3853	5.820,00	6.925,80
400 RAL 9011 Schwarz		
95.4135	5.820,00	6.925,80
400 RAL 9016 Weiß		
95.5599	5.820,00	6.925,80

Leistung: 2400 W

Anschluss: 230V 1N AC

Absicherung: 1 x 16 A

Mindestabluftmenge: 520 m³/h

Maße LBH: 2100 x 650 x 285 mm

Optionales Zubehör für InfraSky und SunSky wie eine passende Rattanliege, Zeitsteuerung, Aufhängung finden Sie auf der nächsten Seite.

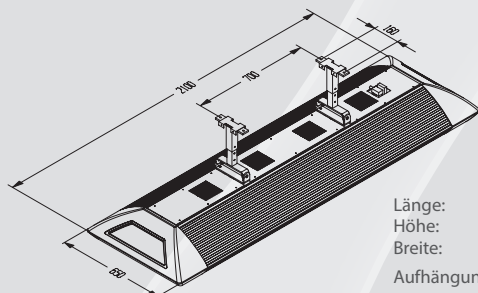

Länge: 210,0 cm
Höhe: 28,5 cm
Breite: 65,0 cm

Aufhängung optional erhältlich.

:: ZUBEHÖR INFRAROT- UND BRÄUNUNGSTECHNIK

Rattanliege „RELAX“ (Wellnessliege)



Dunkelbraune Liege im edlen Rattanlook mit heller Stoff-Auflage und verstellbarem Kopfteil.

Robustes Aluminiumgestell kombiniert mit hochwertigem Kunststoff-Rattan.

Art.-Nr.	Preis € ohne MwSt.	Preis € inkl. 19% MwSt.
2001.4265	277,00	329,63

Maße LBH: 2000 x 750 x 750 - 1000 mm

Premium

Zeitsteuerung für SunSky / InfraSky



SunTec:

Externe Steuerung, 30 bzw. 60 Minuten-Timer.

SkyTec:

Externe Steuerung, 30 bzw. 60 Minuten-Timer.

Steuergerät zur Wandmontage im EmoTec Design.
LCD-Anzeige.

Art.-Nr.	Preis € ohne MwSt.	Preis € inkl. 19% MwSt.
SunTec SunSky		
95.3892	255,00	303,45
SkyTec InfraSky		
94.4340	255,00	303,45

Premium

Aufhängung (Deckenbefestigung SunSky / InfraSky)

Elegante, teleskopische Deckenbefestigung, abgestimmt auf die SunSky- und InfraSky-Geräte. Erhältlich in drei Größen, die einen Deckenabstand von 210 bis ca. 690 cm abdecken. Jede Größe ist in drei Farben erhältlich.

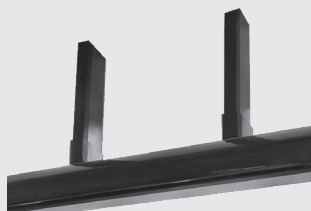

Premium

	Art.-Nr.	Preis € ohne MwSt.	Preis € inkl. 19% MwSt.
Typ 200 Deckenabstand ca. 210 - 290 mm Silber RAL 9022	95.3923	597,00	710,43
Typ 400 Deckenabstand ca. 410 - 490 mm Silber RAL 9022	95.3924	597,00	710,43
Typ 600 Deckenabstand ca. 610 - 690 mm Silber RAL 9022	95.3925	597,00	710,43
Typ 200 Deckenabstand ca. 210 - 290 mm Schwarz RAL 9011	95.4161	597,00	710,43
Typ 400 Deckenabstand ca. 410 - 490 mm Schwarz RAL 9011	95.4162	597,00	710,43
Typ 600 Deckenabstand ca. 610 - 690 mm Schwarz RAL 9011	95.4163	597,00	710,43
Typ 200 Deckenabstand ca. 210 - 290 mm Weiß RAL 9016	95.5588	597,00	710,43
Typ 400 Deckenabstand ca. 410 - 490 mm Weiß RAL 9016	95.5600	597,00	710,43
Typ 600 Deckenabstand ca. 610 - 690 mm Weiß RAL 9016	95.5601	597,00	710,43

Multicup

Mit dem Multicup haben Sie die Möglichkeit, noch mehr Natur und Wellness in Ihre Sauna zu bringen. Zu verwenden z. B. mit Himalaya-Salzkristallen, Salzsole, gelösten Kräutern usw. Durchmesser 16 cm, Füllmenge ca. 0,6 Liter. Lieferung inklusive Original Himalaya-Salzkristallen.

Einfache Wandmontage. Kompletts aus Edelstahl.
Alternativ erhältlich auch mit integriertem Kräutersieb.



Classic

Art.-Nr.	Preis € ohne MwSt.	Preis € inkl. 19% MwSt.
94.2534	85,50	101,75
6-er Set Multicup		
94.3088	487,00	579,53
Set Multicup mit Kräutersieb		
94.5494	105,50	125,55

Original Himalaya-Salzkristalle

Beschreibung	Art.-Nr.	Preis € ohne MwSt.	Preis € inkl. 19% MwSt.
Salzkristalle, 1 kg Einheit z. B. für Multicup	94.2630	14,50	17,26
Salzfliese, Maße 200 x 100 x 25 mm, 20er Set	94.5433	105,50	125,55
Salzfliese, Maße 200 x 200 x 25 mm, 20er Set	94.5430	204,00	242,76
Salzziegel 200 x 100 x 50 mm, 1 Seite natur (gebrochen). Verpackungseinheit 10 Stk/Box, Preis per VE, Toleranz 3 - 6 mm / Seite	94.5432	62,00	73,78
Salzziegel 200 x 100 x 50 mm, alle Seiten glatt. Verpackungseinheit 10 Stk/Box, Preis per VE, Toleranz 3 - 6 mm / Seite	94.5426	50,50	60,10

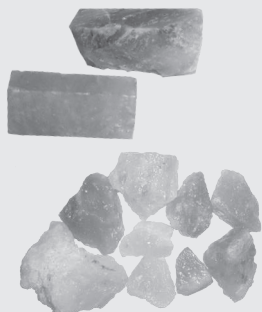

Classic

Salzkleber

Spezial Salzkleber 1 kg Packung, zur Verklebung von Salzriegel. 1 kg ausreichend für ca. 1 m² Klebefläche.
Sehr einfache Anwendung, hohe Festigkeit, ermöglicht zuverlässige Verklebung mit diversen Materialien, z. B. mit Holz, Stein, u.v.m.

Art.-Nr.	Preis € ohne MwSt.	Preis € inkl. 19% MwSt.
94.5510	36,00	42,84



Classic

Wandpanel Himalaya-Salz

Salzsteinmodul im Holzrahmen 1080 x 285 x 40 mm. Gefüllt mit Himalaya Salzriegelsteinen, 50 mm Stärke. Zur Wandmontage auf tragfähigen Wandflächen.

Art.-Nr.	Preis € ohne MwSt.	Preis € inkl. 19% MwSt.
94.5578	209,50	249,31



Classic

Saunamantel

Saunamantel mit Tasche und Gürtel. In hochwertiger Qualität aus reiner Baumwolle. Mit eingewebtem Sauna-Schriftzug. Farbe Weiß. Waschbar bei 60 °C.

Preis € ohne MwSt.	Preis € inkl. 19% MwSt.
83,50	99,37

Größe	S	M	L	XL	XXL
Art.-Nr.	94.4360	94.4361	94.4362	94.4363	94.4364



Classic

Saunabadetuch

Saunabadetuch in Premium-Qualität aus reiner Baumwolle. Mit eingewebtem Sauna-Schriftzug. Farbe Weiß oder Anthrazit.

Material: 100 % Baumwolle; Waschbar bei 40 °C
Maße: 70 x 200 cm; Qualität: 450g/m²

Farbe	Art.-Nr.	Preis € ohne MwSt.	Preis € inkl. 19% MwSt.
weiß	94.6389	38,50	45,82
anthrazit	94.6301	38,50	45,82



Classic

:: SAUNAZUBEHÖR

Saunaleuchte



Basic



Saunaleuchte komplett mit Spanschirm aus Holz 205 x 270 mm, blendfrei inkl. spritzwassergeschützter, hitzebeständiger (T 150 °C) Ovalleuchte, Schutzklasse IP54, aus Aluminium-Druckguss mit Glasschirm und Porzellanfassung E27, ohne Leuchtmittel.

Alternativ Saunaleuchte Basic, ohne Spanschirm und Leuchtmittel.

Hitzebeständig, kompakte Glühbirne E27 für Sauna, 40 W.

Art.-Nr.	Preis € ohne MwSt.	Preis € inkl. 19% MwSt.
94.2877	40,50	48,20
Ovalleuchte ohne Spanschirm+Leuchtmittel		
94.3749	23,00	27,37
Glühbirne E27, 40 W		
94.5497	10,50	12,50

Baderegeltafel



Classic

Praktische Baderegeln für Saunaanlagen, mit Illustrationen und Texten. Ideal zum Befestigen am Saunaeingang. Aus strapazierfähigem PVC. Vierfarbig, A4 Format.

Variante 1 „Tipps für das ideale Saunabad“

Variante 2 „Saunabaden, aber richtig“

Art.-Nr.	Preis € ohne MwSt.	Preis € inkl. 19% MwSt.
Variante 1		
94.4652	8,50	10,12
Variante 2		
90.8752	8,50	10,12

Thermometer / Hygrometer



Made in Germany

Classic

Sauna-Thermometer, rund, Wandmontage, Ø 100 mm. Messbereich 0 - 120 °C. Mit Logo.

Sauna-Hygrometer, rund, Wandmontage, Ø 100 mm. Messbereich 0 - 100 % relative Luftfeuchte. Mit Logo.

Art.-Nr.	Preis € ohne MwSt.	Preis € inkl. 19% MwSt.
Sauna-Thermometer		
94.6035	23,50	27,97
Sauna-Hygrometer		
94.6036	28,50	33,92

Klimamesser



Made in Germany

Classic

Sauna-Klimamesser Ø 100 mm. Kombiniertes Thermo- und Hygrometer. Sauna-Messbereich farbig abgesetzt.

Sauna-Klimamesser Ø 160 mm. Kombiniertes Thermo- und Hygrometer. Sauna-Messbereich farbig abgesetzt.

Art.-Nr.	Preis € ohne MwSt.	Preis € inkl. 19% MwSt.
Ø 100 mm		
90.5523	30,00	35,70
Ø 160 mm		
90.6084	47,50	56,53

Klimamessstation mit Glas-Holzrahmen



Classic

Sauna-Thermometer und -Hygrometer Set in stillvoller Glasfassung mit Holzrahmen.

Messbereich 0 - 120 °C / 0 - 100 % rel. Luftfeuchte; Maße: 180 x 245 mm; Durchmesser Einzelgeräte: Ø 100 mm

Art.-Nr.	Preis € ohne MwSt.	Preis € inkl. 19% MwSt.
94.4118	79,50	94,61

Sanduhr



Classic

Sauna-Sanduhr aus Buchenholz. Laufzeit ca. 15 Minuten.

Art.-Nr.	Preis € ohne MwSt.	Preis € inkl. 19% MwSt.
90.5518	17,50	20,83

EOS Excellent Klimamess-Station

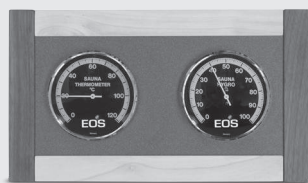

Typ 100DL

Exklusive Klimamess-Station.

Runde Messinstrumente, gefasst in Anthrazit-Perleffekt Metallplatte mit Rahmen aus edlem Nussbaum, Ahorn oder Kombinationen von Nussbaum und Ahorn.

Ø 100 mm Thermometer und Hygrometer, Messbereich 0 - 120 °C bzw. 0 - 100 % rel, Luftfeuchte.

Maße 180 x 245 mm. Wandmontage.

Typ 100D – Nussbaum komplett

Typ 100L – Ahorn komplett

Typ 100DL – Nussbaum rechts / links, Ahorn oben / unten

Typ 100LD – Ahorn rechts / links, Nussbaum oben / unten

Typ	Art.-Nr.	Preis € ohne MwSt.	Preis € inkl. 19% MwSt.
100D	946023	135,00	160,65
100L	94.6024	135,00	160,65
100DL	94.6025	135,00	160,65
100LD	94.6026	135,00	160,65

Made in Germany

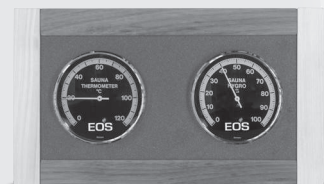

Typ 100LD

Premium

EOS Excellent Sanduhr

Exklusive Sanduhr für Sauna im stilvollen, kubistischen Design. Mit kontrastreicher Sandfüllung.

In aufwendiger Handarbeit aus massivem Holz ge-
fräst. Mit innovativer Selbstarretierung in senkrechter
Position dank integriertem Magnethalter. Erhältlich
in vier Designvarianten aus Nussbaum, Ahorn und
Kombinationen von Nussbaum und Ahorn.

Typ 15D – Nussbaum komplett

Typ 15L – Ahorn komplett

Typ 15DL – Nussbaum vorn, Ahorn hinten

Typ 15LD – Ahorn vorn, Nussbaum hinten

Typ	Art.-Nr.	Preis € ohne MwSt.	Preis € inkl. 19% MwSt.
15D	94.6019	95,00	113,05
15L	94.6020	95,00	113,05
15DL	94.6021	95,00	113,05
15LD	94.6022	95,00	113,05

Made in Germany



Typ 15L



Typ 15D

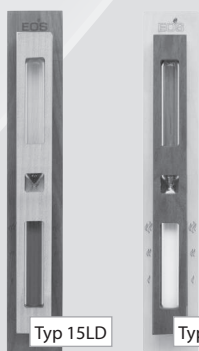

Typ 15LD



Typ 15DL

Premium

Sauna Set N I und N II

Set N I, 6-teilig: bestehend aus Aufgusskübel 5 l, PVC-Kübel-
einsatz, Schöpfkelle, Sanduhr, Klimamesser Ø 100 mm und
Baderegeltafel. Verpackt im Tragekarton.

Set N II, 5-teilig: bestehend aus Aufgusskübel, Kübeleinsatz,
Schöpfkelle, Sanduhr, Klimamesser Ø 100 mm. Verpackt im
Tragekarton.

Art.-Nr.	Preis € ohne MwSt.	Preis € inkl. 19% MwSt.
6-teiliges Set		
94.2863	114,00	135,66
5-teiliges Set		
94.2864	106,00	126,14



Classic

:: SAUNAZUBEHÖR

Sauna Set Edelstahl (2-teilig)



Classic

Bestehend aus Aufgusseimer 4,5 l Edelstahl mit Holzgriff, Schöpfkelle Edelstahl mit Holzgriff. Verpackt im Tragekarton.

Art.-Nr.	Preis € ohne MwSt.	Preis € inkl. 19% MwSt.
94.4122	62,00	73,78

Schwalldusche



Classic

Hochwertige Schwalldusche aus Zedernholz mit bis zu 7 l Volumen. Mit Montagebügel zur Wandbefestigung aus poliertem Edelstahl. Alle Montageteile sind ebenfalls aus Edelstahl. Der verlängerte Kipphebel reduziert den Kraftaufwand.

Mit integriertem Ventil zum automatischen Wiederbefüllen (permanenter Wasseranschluss notwendig).

Die Wassermenge ist einstellbar von 4,5 bis ca. 7 l.

Mit Zugkette aus Edelstahl.

Maße: Kübel Ø 255 mm (oben) x 265 mm.

Schwenkradius ca. 305 mm. Kette - ca. 700 mm lang.

Wasseranschluss: Schlauchtülle 1/2".

Art.-Nr.	Preis € ohne MwSt.	Preis € inkl. 19% MwSt.
94.6412	460,00	547,40

Rückenlehne ergonomisch



Classic

Ergonomische Rückenlehne aus Pappelholz. Mit Lederstreifen gegen Verrutschen.

Maße HBT: 520 x 400 x 70 mm

Art.-Nr.	Preis € ohne MwSt.	Preis € inkl. 19% MwSt.
94.4121	59,00	70,21

Lüftungsventilator



Classic

Lüftungsventilator, optimal für Saunanlagen bis 16 m³ IP55 Schutzklasse, Umwälzleistung: 160 cbm/h, Kugellager gelagert.

Für größere Kabinen sind weitere Ventilatoren parallel geschaltet in die Abluftanlage lt. Saunabau-Richtlinien einzubauen.

Zulässige Umgebungstemperatur: -10 °C bis +70 °C.

Maße HBT: 120 x 120 x 38 mm

Anschluss: 230 V 1N AC 50Hz

Leistung: 22 W

Art.-Nr.	Preis € ohne MwSt.	Preis € inkl. 19% MwSt.
94.5774	49,50	58,91

Sauna-Steine



Classic

Körnung (mm)	Steinmenge	Verpackung	Art.-Nr.	Preis € ohne MwSt.	Preis € inkl. 19% MwSt.
50/80	ca. 15 kg	Karton	94.6670	27,00	32,13
50/80	ca. 20 kg	Karton	94.6587	31,50	37,49
50/80	ca. 25 kg	Gewebesack	94.6667	36,00	42,84
100/150	ca. 20 kg	Karton	94.6718	31,50	37,49

Sauna-Steine Premium



Premium

Hochwertige Sauna Steine aus Quarz. Speziell abgerundete Form. Körnung ca. 50 / 80. 15 kg Karton. Farbton weiß / beige

Art.-Nr.	Preis € ohne MwSt.	Preis € inkl. 19% MwSt.
94.6878	61,00	72,59

Silikon-Anschlusskabel



Classic

Hochwertiges Anschlusskabel mit hitzebeständiger Silikonummantelung (rot). Ideal zum Anschluss der Saunatechnik.

Auf Anfrage auch in größeren Längen lieferbar.

Querschnitt	Länge	Art.-Nr.	Preis € ohne MwSt.	Preis € inkl. 19% MwSt.
3 x 1,5 mm ²	5 m	94.3737	19,00	22,61
5 x 1,5 mm ²	2 m	94.2440	14,50	17,26
	5 m	94.2872	36,00	42,84
5 x 2,5 mm ²	2 m	94.2437	25,00	29,75
	5 m	94.2871	58,00	69,02
5 x 4 mm ²	5 m	94.2870	79,50	94,61
5 x 6 mm ²	5 m	94.2869	117,50	139,83

Silikon-Anschlusskabel für Fühler



Classic

Typ	Farbe	Länge	Art.-Nr.	Preis € ohne MwSt.	Preis € inkl. 19% MwSt.
Silikon-Kabel 2 x 0,5 mm ² (Temperaturfühler)	Rot	5 m	94.2866	9,50	11,31
Silikon-Kabel 2 x 0,5 mm ² (STB Begrenzer)	Weiß	5 m	94.2867	9,50	11,31
Silikon-Kabel 3 x 0,5 mm ² (Feuchtefühler F2)	Rot	5 m	94.2868	21,00	24,99

:: SAUNATÜREN UND ZUBEHÖR

Saunatür Basic



Basic

Ganzglastür, 6 mm ESG, inkl. 2 Türbänder, mit umlaufender Dichtung, Türkopf und Türmagnet. Rahmen aus Fichtenholz. Mit Türschwelle.

Glasfarbe klar oder bronziert.

Anschlagseite universal DIN rechts oder links.

Maße Glasblatt BH: 625 x 1844 mm

Maße Holzrahmen BH: 715 x 1934 mm

Art.-Nr.	Preis € ohne MwSt.	Preis € inkl. 19% MwSt.
Farbe klar		
94.4119	366,00	435,54
Farbe bronziert		
94.4127	416,00	495,04

Saunatür Premium



Premium

Ganzglastür, 8 mm ESG, inkl. 2 Türbänder, mit umlaufender Dichtung. Hochwertiger Türgriff aus Edelstahl (außen) und Buche (innen), Türmagnet. Rahmen aus Fichtenholz. Mit Türschwelle.

Glasfarbe: klar

Anschlagseite universal DIN links oder rechts

Maße Glasblatt BH: 625 x 1844 mm

Maße Holzrahmen BH: 715 x 1934 mm

Art.-Nr.	Preis € ohne MwSt.	Preis € inkl. 19% MwSt.
94.4128	542,00	644,98

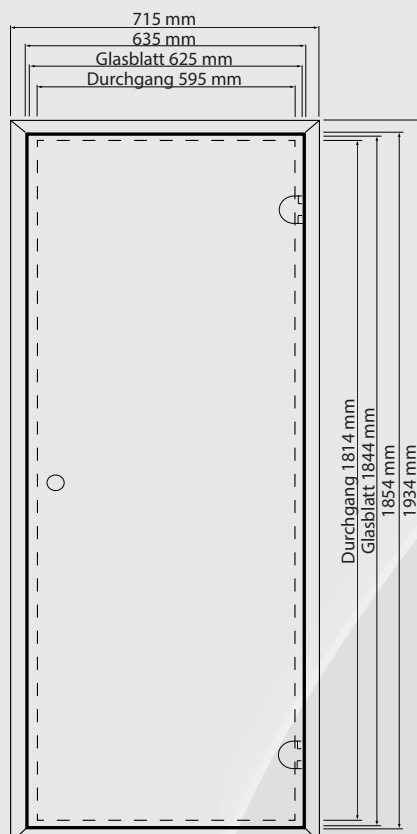

Maße der Saunatüren
Basic und Premium

Türband für 6 - 8 mm Glastüren

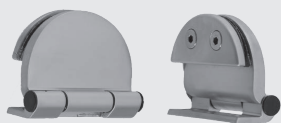

Türband für 6 bzw. 8 mm Glastüren aus Aluminium / Zink Legierung. Tragkraft: 28 kg/Stück.

Maße B x H: 60 x 70 mm

Verkaufseinheit: 1 Stk

Art.-Nr.	Preis € ohne MwSt.	Preis € inkl. 19% MwSt.
94.4345	73,50	87,47

Premium

Doppel-Türband für 6 - 8 mm Glastüren



Türband für 6 bzw. 8 mm Glastüren, Öffnungswinkel 180° aus Aluminium / Zink Legierung.

Tragkraft: 28 kg / Stück

Maße B x H: 92 x 82 mm

Verkaufseinheit: 1 Stk

Art.-Nr.	Preis € ohne MwSt.	Preis € inkl. 19% MwSt.
94.5937	73,50	87,47

Premium

Türgriff Premium



Premium Türgriffgarnitur für Saunatüren im modernen Design. Innen Holz, außen Metall (gebürstet).

Art.-Nr.	Preis € ohne MwSt.	Preis € inkl. 19% MwSt.
94.5320	62,00	73,78

Premium

Haftblech / Türmagnet

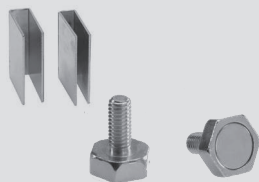

Beschreibung	Art.-Nr.	Preis € ohne MwSt.	Preis € inkl. 19% MwSt.
U-Haftblech für Glastür 6 mm, Edelstahl	94.4120	4,50	5,36
U-Haftblech für Glastür 8 mm, Edelstahl	94.4126	4,50	5,36
Türmagnet 95 N mit Gewindebolzen	94.4124	10,50	12,50
Türmagnet 150 N mit Gewindebolzen	94.4125	13,50	16,07

Premium

Terra Vita II 0,3 m Infrarot-Heizstrahler, Wandmontage

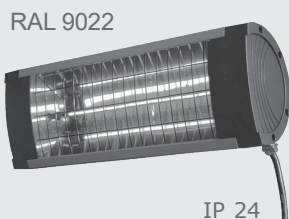

Infrarotstrahler mit sofortiger Heizwirkung. Sofort nach Einschalten wird wohlige Wärme abgestrahlt. Hochintensive Wärmestrahlung mit großer Reichweite dank 2000 W Quarzglas-Heizelement. Dadurch hoch effiziente und komplette Nutzung der Heizwirkung des Strahlers.

Formschönes Gehäuse-Design mit intelligenter Kühlfunktion, optimaler Isolierung und flexiblen Befestigungsmöglichkeiten. Mit Anlaufstrombegrenzung.

SOLANGE DER VORRAT REICHT

Art.-Nr.	Preis € ohne MwSt.	Preis € inkl. 19% MwSt.
RAL 9022 perlhellgrau		
94.4571	326,00	387,94
RAL 9022+Seitenteile Anthrazit-Perleffekt		
94.4782	326,00	387,94

Mit 0,3 m Anschlusskabel
Leistung 2000 W, 230 V, N AC
IP24 Schutzklasse

Terra Vita II 2,3 m Infrarot-Heizstrahler, Wandmontage



Infrarotstrahler mit 2000 W Quarzglas-Hochleistungsheizelement.

Wie oben, jedoch mit 2,3 m Netzleitung.

Erhältlich in drei Farbvarianten.

SOLANGE DER VORRAT REICHT

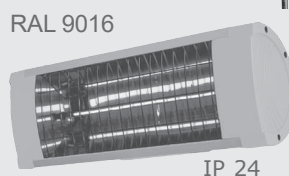

Art.-Nr.	Preis € ohne MwSt.	Preis € inkl. 19% MwSt.
RAL 9022 perlhellgrau		
94.4572	348,00	414,12
RAL 9016 weiß		
94.4842	348,00	414,12
RAL 9022+Seitenteile Anthrazit-Perleffekt		
94.4783	348,00	414,12

Mit 2,3 m Anschlusskabel
Leistung 2000 W, 230 V, N AC
IP24 Schutzklasse

Zubehör Terra Vita II



Stativ für Terra Vita II, standsicher und universell einsetzbar, einfaches und sicheres Handling, Höhenverstellung zwischen 160 und 260 cm möglich.

Klemmhalterung für Terra Vita II (RAL 9022 Perlhellgrau).

2er Stativhalterung für Terra Vita II (RAL 9022 Perlhellgrau, ohne Stativ).

SOLANGE DER VORRAT REICHT

Art.-Nr.	Preis € ohne MwSt.	Preis € inkl. 19% MwSt.
Stativ		
94.4763	59,00	70,21
Klemmhalterung		
94.4971	34,00	40,46
2er Stativhalterung		
94.4970	41,00	48,79

Set: Terra Vita II 2,3 m Infrarot-Heizstrahler mit Stativ



Infrarotstrahler Terra Vita II mit 2,3 m Netzleitung im Set mit Stativ.

Mit 2,3 m Anschlusskabel und stabilem Metallstativ (Schwarz) noch flexibler und mobiler im Einsatz.

Leistung: 2000 W

Spannung: 230 V 1N AC

Set besteht aus: 94.4572 + 94.4763

Art.-Nr.	Preis € ohne MwSt.	Preis € inkl. 19% MwSt.
94.4781	405,00	481,95

SOLANGE DER VORRAT REICHT

Kompaktstrahler WS 1800



Quarzstrahler mit 3 Schaltstufen 600/1200/1800 W, waagerechte Wandmontage, Gerät um 30° schwenkbar, Zugschalter.

Gewicht: 1,6 kg (VE 4)*

Farbe: Silbermetallic

Anschluss: 230 V N AC

Außenmaße HBT: 14 x 54 x 7,5 cm

Art.-Nr.	Preis € ohne MwSt.	Preis € inkl. 19% MwSt.
94.2826	57,00	67,83
12er Set		
94.5311	617,00	734,23

SOLANGE DER VORRAT REICHT

::: WICHTIGE HINWEISE

Die Auftragsannahme erfolgt ausschließlich auf Grundlage unserer Allgemeinen Einkaufsbedingungen, die Lieferung ausschließlich auf Grundlage unserer Allgemeinen Verkaufsbedingungen, die jeweils unter www.eos-sauna.de/agb abgerufen werden können.

Die Preisliste ist gültig ab 1. April 2019. Sie verliert mit dem Erscheinen einer neuen Preisliste ihre Gültigkeit. Irrtümer und Änderungen bei den Angaben bleiben vorbehalten. Der Export oder Betrieb in USA oder Kanada sind untersagt. Wir übernehmen in diesem Fall keine Haftung. Alle Solarien, die in Österreich betrieben werden sollen, müssen mit einer HDB-Bruchsicherung ausgestattet sein, andernfalls ist die Inverkehrbringung in Österreich untersagt.

Wir müssen ausdrücklich darauf hinweisen, dass bei Zuwiderhandlung hohe Haftungsrisiken für den Exporteur und/oder Betreiber entstehen. Zur Berechnung kommen die am Tag der Lieferung gültigen Preise. Technische und optische Änderungen vorbehalten. Mit Inkrafttreten dieser Preisliste werden alle Preislisten früheren Datums ungültig. Für Druckfehler übernehmen wir keine Haftung.

Bei Änderungen an bereits verpackten und für den Versand vorbereiteten Sendungen wird eine Bearbeitungspauschale von 100,00 € erhoben.

Bei Versand an Dritte erheben wir, unter einem Warenwert von 300,00 €, eine Handlinggebühr von 5%.

Bei kundenspezifischen Sonderverdrahtungen wird der Aufwand individuell berechnet.

Der Mindestauftragswert je Bestellung beträgt 20,00 €.

Zuschläge von mindestens 5,00 € berechnen wir jeweils bei:

- Kleinbestellungen / Mindermengen unter 50,00 EUR Nettowarenwert.
- Einzel- / Paketversand von Saunaöfen (siehe ggf. abweichende Hinweise bei den Saunaöfen).

Februar 2019

EOS Saunatechnik GmbH

Schneiderstriesch 1, 35759 Driedorf, Germany

Telefon: +49 (0)2775 82-0, Telefax: +49 (0)2775 82-431, E-Mail: info@eos-sauna.de

Service Center:

Telefon: +49 (0)2775 82-514, Telefax: +49 (0)2775 82-455, E-Mail: servicecenter@eos-sauna.de
www.eos-sauna.de

:: HEIZLEISTUNG UND ANSCHLUSSWERTE

Saunasteuergeräte - Übersicht der Funktionen und Eigenschaften

	Außenmaße HBT in mm	Touchscreen	TFT Farbdisplay	LCD-Multifunktions-Display (beleuchtet)	elektronische Temperaturerfassung	Heizbeginn einstellbar 0-24 h	Heizzeit maximal in h	Kabinenbeleuchtung	Dimmbarkeit der Kabinenbeleuchtung	Anzeige Tageszeit mit 24 Std. Zeitvorwahl	Temperaturbereich im Saunabetrieb in °C	Temperaturbereich im Feuchtebetrieb in °C	Lüfterschaltung	2-Fühlersystem (optional)	Feuchtefühler als Option	Nachtrocknungsprogramm	Datenerhalt bei Stromausfall (bis 24 h)	Schaltlastenerweiterung auf 18/27/36 kW mit LSG	Farblicht optional nachrüstbar für Feuchtebetrieb	max. Schaltleistung in kW	
EmoTec / EmoStyle D	Bedienteil: 127 x 130 x 25 mm Lastteil: 270 x 300 x 100 mm		■		■	■	6/12/∞	■	■	■	30-115		■	■			■	■	■	9	
EmoTec / EmoStyle H			■		■	■	6/12/∞	■	■	■	30-115	30-70	■	■	■	■	■	■	■	9	
EmoTouch II+ /3	Bedienteil: 141 x 201 mm	■			■	■	6/12/∞	■	■	■	30-115	30-70	■	■	■	■	■	■	■	9	
Econ D1	220 x 250 x 60 mm			■	■		6	■			30-115						■			9	
Econ H1				■	■		6	■			30-115	30-70				■	■		■	9	
Econ D2				■	■	■	6/12	■		■	30-115						■	■		9	
Econ H2				■	■	■	6/12	■		■	30-115	30-70				■	■	■	■	9	
Econ D3				■	■	■	6/12/∞	■		■	30-115			■			■	■		9	
Econ H3				■	■	■	6/12/∞	■		■	30-115	30-70		■	■	■	■	■	■	■	9
Econ D4				■	■	■	6/12/∞	■	■	■	30-115			■	■		■	■		9	
Econ H4				■	■	■	6/12/∞	■	■	■	30-115	30-70		■	■	■	■	■	■	■	9

Erforderliche Heizleistung und Anschlusswerte

Heizleistung in kW	Kabinengröße in m ³													Mindestquerschnitt der Netzleitung in mm ²		
	3-5	4-6	6-8	7-10	9-14	14-18	18-25	24-30	24-34	35-40	40-50	50-65	65-75	Anschluss an 400 V 3N AC	Anschluss an 230 V AC	Absicherung A
3,0	■													5 x 2,5 ²	3 x 1,5 ²	1 x 16
4,5		■														
6,0			■													
7,5				■												
9,0					■								5 x 4 ²		3 x 25	
12,0						■										
15,0							■						5 x 6 ²		3 x 35	
18,0								■								
21,0									■							
24,0										■			5 x 10 ²		3 x 50	
27,0											■					
30,0												■	mind. 5 x 10 ²		3 x 63	
36,0												■				



EOS SAUNATECHNIK GmbH
Schneiderstriesch 1
35759 Driedorf
Germany

Telefon +49 (0)2775 82-0
Telefax +49 (0)2775 82-431

info@eos-sauna.de
www.eos-sauna.de