

Preisliste

Saison 2021 / 2022

EINFACH MAL ABSCHALTEN.

Ob eisiger Wintertag oder laue Sommernacht – ein Bad in der Sauna ist immer entspannend.

Mit einem EOS-Saunaofen lässt es sich in einer rustikalen Massivholzsaua ebenso bequem genießen, wie in einer modern gestalteten Elementsauna. Schon das Basic-Programm bietet Ihnen eine umfangreiche Auswahl an finnischen oder Verdampferöfen, welche in vielen Leistungsvarianten als Wand- oder Standöfen zur Verfügung stehen. Alle Modelle zeichnen sich durch eine platzsparende Bauweise aus und lassen somit viel Raum für Ihre individuelle Kabinengestaltung. Mit der Classic- und Premium-Serie stehen Ihnen weitere Modelle zur Verfügung, die in ihrer Vielfalt und Funktionsumfang kaum noch Wünsche offen lassen und sich optimal für gehobene Ansprüche bzw. für eine intensive gewerbliche Nutzung eignen. Mit einer Leistungspalette zwischen 3 bis 72 kW bieten wir Saunaöfen für nahezu jede Saunagröße.

EOS Saunatechnik setzt Maßstäbe bei Design, Zuverlässigkeit und Langlebigkeit. Die hervorragende Luftkonvektion der EOS-Saunaöfen sorgt für eine optimale Luftzirkulation in der Kabine und schafft so ein angenehmes Sauna-Klima.

INHALT

Saunaöfen Finnisch	4-19
Saunaöfen mit Verdampfer (Bi-O)	21-25
Externe Verdampfer, FWA.....	26-27
Eventsauna	28-29
Zubehör für Saunaöfen	30
Econ Saunasteuergeräte und Zubehör	31-33
Compact Saunasteuergeräte und Zubehör.....	34-35
EmoTec Saunasteuergeräte	36
EmoStyle Saunasteuergeräte.....	37-38
EmoTouch 3 Steuergeräte	39
Erweiterungsmodule für EmoTouch 3	40
EmoTec / Emostyle / EmoTouch Fühler	41
Erweiterungsmodule und Zubehör für Steuergeräte	42-45
Leistungsschaltgeräte (LSG)	46
Sicherheitstechnik (Abschaltwippe, EOSsafe).....	47
Farblichttechnik und Zubehör.....	48-49
Duftdosier- und Aufgussautomatik für Sauna und Dampfbad	50-52
Soleverneblung für Sauna und Dampfbad.....	53
Dampfgeneratoren und Zubehör	54-55
Dampftechnik - Steuergeräte und Zubehör	56-57
Lichttechnik für Dampfbäder.....	58
Infrarottechnik.....	59-64
Steuergeräte für Infrarottechnik.....	65-66
Kältetechnik	67
Infrarot- und Bräunungstechnik	68
Zubehör für Infrarot und Bräunungstechnik.....	69
Saunazubehör	69-71
Saunatüren und Zubehör.....	76-77
Wichtige Hinweise	78
Heizleistung und Anschlusswerte.....	79-80

Gültig ab 1. April 2021

:: SAUNAÖFEN FINNISCH

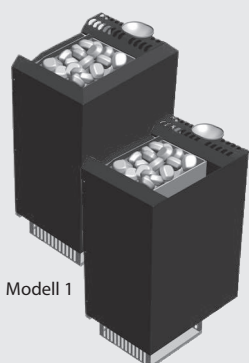

Modell 1

Modell 2

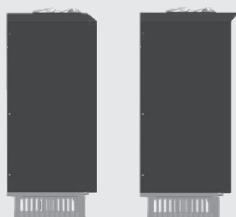

Modell 1

Modell 2

EOS Picco W | Stand- und Wandausführung

NEU

Saunaofen für kleine Saunen. Sehr kompakt und platzsparend. Für den finnischen Saunabetrieb, empfohlen für Kabinengrößen 3 - 5 m³.

Innen- und Außenmantel aus Edelstahl. Wahlweise in Edelstahl blank, Schwarz matt oder in Anthrazit-Perleffekt.

Wandmontage. Mit 3,5 m Silikon-Anschlusskabel 3 x 1,5 mm².

Standfuß zur freien Platzierung optional erhältlich. In zwei Modellvarianten mit verschiedenen Außenmantel-Designs erhältlich.

8 kg Steine in Lieferumfang enthalten.

Anschluss: 230 V N AC (1 x 16 A)

Ofenmaße HBT: 500 x 300 x 215 mm

Außenmantel: Pulverbeschichtung in Anthrazit-Perleffekt oder Schwarz matt oder Edelstahl blank

Passende Abschaltwippe: Typ 1

Aufpreis Zusatzverpackung bei Einzelversand EUR 7,50.

Design	Art.-Nr. 3,0 kW / 3,5 kW	Preis € ohne MwSt.	Preis € inkl. 19% MwSt.
EOS Picco W - Modell 1			
Schwarz	49.7619 / 7622	Preis auf Anfrage	
Anthrazit	49.7620 / 7623		
Edelstahl	49.7621 / 7624		
EOS Picco W - Modell 2			
Schwarz	49.7625 / 7628	Preis auf Anfrage	
Anthrazit	49.7626 / 7629		
Edelstahl	49.7627 / 7630		

Zubehör

Beschreibung	Art.-Nr.	Preis € ohne MwSt.	Preis € inkl. 19% MwSt.
EOS Picco W - Modell 1			
Standfuß (Schwarz)	94.7631	Preis auf Anfrage	
Standfuß (Anthrazit)	94.7632		
EOS Picco W - Modell 2			
Standfuß (Schwarz)	94.7633	Preis auf Anfrage	
Standfuß (Anthrazit)	94.7634		

EOS M3 W | Wandausführung

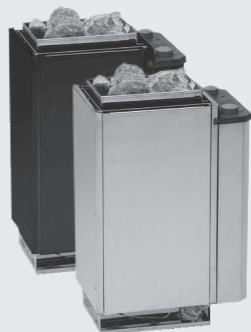

Saunaofen mit eingebauter Steuerung. Für kleine Saunen 3 - 5 m³. Thermostatische Temperaturregelung 40 - 110 °C. Heizzeitbegrenzung bis 4 Std. Für den finnischen Saunabetrieb.

Dreifach ummantelte Konstruktion komplett in Edelstahl. Raumsparende Ofenmontage direkt an der Wand. Außenmantel Edelstahl blank poliert.

Bedienteil durch Tausch der Außenmäntel sowohl links- als auch rechtsseitig möglich.

Steinkorb mit ca. 8 kg Steinvolumen.

Aufpreis Zusatzverpackung bei Einzelversand EUR 7,50.

Design	Art.-Nr.	Preis € ohne MwSt.	Preis € inkl. 19% MwSt.
Edelstahl	94.1921	576,00	685,44
Anthrazit	94.7348	649,00	740,18

Anschluss: 230 V N AC

Leistung 3,0 kW

Gerätemaße HBT: 600 x 300 x 200 mm

Integrierte Steuerung (Temperatur und Heizzeit)

Passende Abschaltwippe: Typ 1

EOS Filius W | Wandausführung



Saunaofen für kompakte Saunaanlagen. Für den finnischen Saunabetrieb.

Sehr platzsparende Bauform - nur 24 cm Tiefe, direkte Montage an die Saunawand. Modernes, zeitloses Design. Oberteil aus gebürstetem Edelstahl, Außenmantel mit kratzfester anthrazitfarbener Pulverbeschichtung.

Steinkorb mit ca. 8 kg Steinvolumen.

Aufpreis Zusatzverpackung bei Einzelversand EUR 7,50.
Beistellungspauschale für Saunasteine EUR 3,50.

Leistung	Art.-Nr.	Preis € ohne MwSt.	Preis € inkl. 19% MwSt.
4,5 kW	94.5031	513,00	610,47
6,0 kW	94.5032	545,00	648,55
7,5 kW	94.5033	561,00	667,59

Anschluss: 400 V 3N AC

Ofenmaße HBT: 570 x 400 x 240 mm

Außenmantel: Anthrazit-Perleffekt

Passende Abschaltwippe: Typ 6

EOS Filius Control W | Wandausführung



Saunaofen mit eingebauter Steuerung.

Konstruktion basiert auf dem bewährten Filius Saunaofen. Für den finnischen Saunabetrieb.

Die oben angebrachte Steuereinheit ermöglicht eine einfache und sichere Bedienung. Temperaturregelbereich 40 - 110 °C, Heizzeitbegrenzung bis 4 Std.

Steinkorb mit ca. 8 kg Steinvolumen.

Aufpreis Zusatzverpackung bei Einzelversand EUR 7,50.
Beistellungspauschale für Saunasteine EUR 3,50.

Leistung	Art.-Nr.	Preis € ohne MwSt.	Preis € inkl. 19% MwSt.
4,5 kW	94.6038	912,00	1.085,28
6,0 kW	94.6039	926,00	1.101,94
7,5 kW	94.6040	937,00	1.115,03

Anschluss: 400 V 3N AC

Ofenmaße HBT: 575 x 470 x 240 mm

Außenmantel: Anthrazit-Perleffekt

Passende Abschaltwippe: Typ 6



BLACK LINE

EOS Moment W | Wandausführung

NEU

Saunaofen für private Nutzung. Für den finnischen Saunabetrieb.

Zeitlos elegantes Design mit geschwungener Optik. Oberteil und Außenmantel mit hochwertiger Beschichtung in Schwarz.

Robuste, langlebige Konstruktion – Innenmantel und Steinkorb aus Edelstahl.

Steinkorb mit ca. 15 kg Steinvolumen.

Aufpreis Zusatzverpackung bei Einzelversand EUR 9,50.
Beistellungspauschale für Saunasteine EUR 3,50.

Leistung	Art.-Nr.	Preis € ohne MwSt.	Preis € inkl. 19% MwSt.
6,0 kW	94.6858	558,00	664,02
7,5 kW	94.6859	578,00	687,82
9,0 kW	94.6860	598,00	711,62

Anschluss: 400 V 3N AC

Ofenmaße HBT: 640 x 440 x 330 mm

Außenmantel: Pulverbeschichtung in Schwarz

Passende Abschaltwippe: Typ 1

EOS Moment Control W | Wandausführung

NEU



Saunaofen mit eingebauter Steuerung für den finnischen Saunabetrieb.

Sehr einfache und schnelle Bedienung dank eingebauter Steuereinheit. Temperaturregelbereich 40 - 110 °C, Temperaturbegrenzung 142 °C, Heizzeitbegrenzung bis 4 Std.

Steinkorb mit ca. 15 kg Steinvolumen.

Aufpreis Zusatzverpackung bei Einzelversand EUR 9,50.
Beistellungspauschale für Saunasteine EUR 3,50.

Leistung	Art.-Nr.	Preis € ohne MwSt.	Preis € inkl. 19% MwSt.
9,0 kW	94.7582	699,00	831,81

Anschluss: 400 V 3N AC

Ofenmaße HBT: 640 x 440 x 330 mm

Außenmantel: Pulverbeschichtung in Schwarz

:: SAUNAÖFEN FINNISCH

EOS Thermat W | Wandausführung



Saunaofen für den finnischen Saunabetrieb. Modernes Design dank Aluminium-Druckguss-Abdeckung und Außenmantel in Anthrazit-Perleffekt. Wandmontage. Steinaufnahmerost aus Edelstahl. Anschlusskasten rückseitig.

Steinkorb mit ca. 15 kg Steinvolumen.

Aufpreis Zusatzverpackung bei Einzelversand EUR 7,50.
Beistellungspauschale für Saunasteine EUR 3,50.

Leistung	Art.-Nr.	Preis € ohne MwSt.	Preis € inkl. 19% MwSt.
4,5 kW	94.5479	421,00	500,99
6,0 kW	94.5480	430,00	511,70
7,5 kW	94.5481	438,00	521,22
9,0 kW	94.5482	492,00	585,48

Anschluss: 400 V 3N AC

Ofenmaße HBT: 580 x 375 x 380 mm

Außenmantel: Anthrazit-Perleffekt

Passende Abschaltwippe: Typ 1



EOS ThermoTec W | Wandausführung

Saunaofen für den finnischen Betrieb.

Elegante, geschwungene Aluminium-Druckguss-Abdeckung, Innenmantel aus Edelstahl, Außenmantel in Anthrazit-Perleffekt.

Wandmontage. Steinaufnahmerost aus Edelstahl, verstellbar. Anschlusskasten rückseitig.

Steinkorb mit ca. 18 kg Steinvolumen.

Aufpreis Zusatzverpackung bei Einzelversand EUR 7,50.
Beistellungspauschale für 20 kg Saunasteine EUR 3,50.

Leistung	Art.-Nr.	Preis € ohne MwSt.	Preis € inkl. 19% MwSt.
6,0 kW	94.5688	563,00	669,97
7,5 kW	94.5689	599,00	712,81
9,0 kW	94.5690	641,00	762,79

Anschluss: 400 V 3N AC

Ofenmaße HBT: 600 x 375 x 380 mm

Außenmantel: Anthrazit-Perleffekt

Passende Abschaltwippe: Typ 1



Passendes Zubehör finden Sie auf der Seite 30.



EOS ThermoTec S | Standausführung

Saunaofen für den finnischen Betrieb.

Elegante, geschwungene Aluminium-Druckguss-Abdeckung, Innenmantel aus Edelstahl, Außenmantel in Anthrazit-Perleffekt.

Standmodell. Steinaufnahmerost aus Edelstahl, verstellbar. Anschlusskasten rückseitig.

Steinkorb mit ca. 18 kg Steinvolumen.

Beistellungspauschale für 20 kg Saunasteine EUR 3,50.
Hinweis: Kein Paketversand möglich.

Leistung	Art.-Nr.	Preis € ohne MwSt.	Preis € inkl. 19% MwSt.
6,0 kW	94.5684	627,00	746,13
7,5 kW	94.5685	637,00	758,03
9,0 kW	94.5686	677,00	805,63

Anschluss: 400 V 3N AC

Ofenmaße HBT: 780 x 375 x 380 mm

Außenmantel: Anthrazit-Perleffekt

Passende Abschaltwippe: Typ 1



Passendes Zubehör finden Sie auf der Seite 30.

EOS Gracil W | Wandausführung



Saunaofen für den finnischen Betrieb mit einer besonders platzsparenden Bauform.

Nur 27,5 cm gesamte Bautiefe (inkl. 3 cm Wandabstand). Modernes, schlichtes Design. Hochwertige Konstruktion mit Oberteil aus gebürstetem Edelstahl.

Auch erhältlich als „Black Line Edition“ mit hochwertiger, kratzfester Beschichtung in Schwarz matt.

Großer Steinkorb mit ca. 20 kg Volumen.

Anschluss : 400 V 3N AC

Ofenmaße HBT : 740 x 505 x 275 mm

Außenmantel: Pulverbeschichtung in Anthrazit-Perleffekt oder Schwarz matt

Passende Abschaltwippe: Typ 6

Aufpreis Zusatzverpackung bei Einzelversand EUR 7,50.

Beistellungspauschale für 20 kg Saunasteine EUR 3,50.



Abbildung zeigt Gracil W black

BLACK LINE

Leistung	Art.-Nr.	Preis € ohne MwSt.	Preis € inkl. 19% MwSt.
EOS Gracil W			
6,0 kW	94.7157	805,00	957,95
7,5 kW	94.7158	822,00	978,18
9,0 kW	94.7159	836,00	994,84
EOS Gracil W black			
7,5 kW	94.7245	857,00	1.019,83
9,0 kW	94.7246	874,00	1.040,06

Zubehör

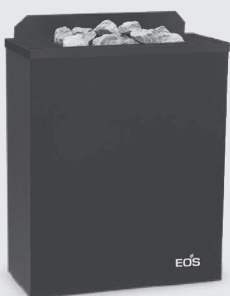
Beschreibung	Art.-Nr.	Preis € ohne MwSt.	Preis € inkl. 19% MwSt.
Zubehör für EOS Gracil W			
Reling aus Holz mit Halterung (Edelstahl)	94.7332	194,00	230,86
Zubehör für EOS Gracil W black			
Reling aus Holz mit Halterung (Schwarz)	94.7329	199,00	236,81

EOS Gracil | Standausführung



Abbildung zeigt Gracil Anthrazit mit optionaler Schutzreling

Saunaofen für den finnischen Saunabetrieb.

Besonders platzsparende Bauform – nur 25 cm Tiefe! Dank dem versenktem Anschlusskasten eignet sich der Gracil Ofen optimal zur Platzierung in schmalen Kabinen.

Dreimantel-Technik. Innenmantel aus feueraluminisiertem Stahl, Steinkorb als zusätzlicher Innenmantel aus Edelstahl. Außenmantel mit Anthrazit-Perleffekt Pulverbeschichtung. Oberteil aus gebürstetem Edelstahl.

Auch erhältlich als „Black Line Edition“ mit hochwertiger, kratzfester Beschichtung in Schwarz matt.

Großer Steinkorb mit ca. 20 kg Volumen.

Anschluss: 400 V 3N AC

Ofenmaße HBT: 760 x 505 x 250 mm

Außenmantel: Pulverbeschichtung in Anthrazit-Perleffekt oder Schwarz matt

Passende Abschaltwippe: Typ 6

Hinweis: kein Paketversand möglich.

Beistellungspauschale für 20 kg Saunasteine EUR 3,50.



Abbildung zeigt Gracil black

BLACK LINE

Leistung	Art.-Nr.	Preis € ohne MwSt.	Preis € inkl. 19% MwSt.
EOS Gracil			
6,0 kW	94.6755	833,00	991,27
7,5 kW	94.6756	849,00	1.010,3
9,0 kW	94.6757	870,00	1.035,30
EOS Gracil black			
7,5 kW	94.7243	854,00	1.016,26
9,0 kW	94.7244	869,00	1.034,11

Zubehör

Beschreibung	Art.-Nr.	Preis € ohne MwSt.	Preis € inkl. 19% MwSt.
Zubehör für EOS Gracil			
Deko Rückwand	94.6841	82,00	97,58
Reling aus Holz mit Halterung (Edelstahl)	94.6972	198,00	235,62
Zubehör für EOS Gracil black			
Deko Rückwand	94.7254	83,00	98,77
Reling aus Holz mit Halterung (Schwarz)	94.7329	199,00	236,81

:: SAUNAÖFEN FINNISCH

EOS Organic W | Wandausführung

NEU



Hochwertiger Saunaofen für den finnischen Saunabetrieb. Geeignet für den privaten Einsatz.

Wandmodell. Der Organic besticht mit seinem einzigartigen futuristischen Design. Mit den asymmetrischen Ausschnitten in der Abdeckung zur Luftzirkulation und den abgerundeten Kanten ist er ein absolutes Highlight in jeder Saunakabine.

Die Kombination aus gebürstetem Edelstahl und anthrazitfarbener Pulverbeschichtung des Außenmantels unterstreichen den modernen Charakter.

Steinkorb mit ca. 20 kg Steinvolumen.

Aufpreis Zusatzverpackung bei Einzelversand EUR 7,50.

Beistellungspauschale für 20 kg Saunasteine EUR 3,50.

Leistung	Art.-Nr.	Preis € ohne MwSt.	Preis € inkl. 19% MwSt.
6,0 kW	94.7549	1.299,90	1.546,88
7,5 kW	94.7550	1.320,90	1.571,87
9,0 kW	94.7551	1.341,90	1.596,86
10,5 kW	94.7552	1.362,90	1.621,85

Anschluss: 400 V 3N AC

Ofenmaße HBT: 600 x 430 x 350 mm

Außenmantel: Edelstahl gebürstet und Anthrazit-Perleffekt

Passende Abschaltwippe: Typ 1

EOS Euro | Stand- und Wandausführung



Hochwertiger Saunaofen für den finnischen Saunabetrieb. Geeignet auch für den gewerblichen Einsatz.

Wandmodell. Mit optionalen Füßen auch als Standmodell nutzbar. Sehr robust und langlebig. Dreimantel-Konstruktion.

Innenmantel aus feuraluminisiertem Stahl, Steinkorb als zusätzlicher Innenmantel aus Edelstahl. Außenmantel Edelstahl. Graugussabdeckung. Anschlusskasten rückseitig.

Wandaufhängung für bodenfreie Wandmontage enthalten. Ausführung 12 kW komplett aus Edelstahl.

Steinkorb mit ca. 15 kg Steinvolumen.

Aufpreis Zusatzverpackung bei Einzelversand EUR 9,50.

Beistellungspauschale für Saunasteine EUR 3,50.

Leistung	Art.-Nr.	Preis € ohne MwSt.	Preis € inkl. 19% MwSt.
7,5 kW	90.7686	743,00	884,17
9,0 kW	90.7687	779,00	927,01
10,5 kW	94.5185	796,00	947,24
12,0 kW	90.8076	815,00	969,85

Anschluss: 400 V 3N AC

Ofenmaße HBT: 610* x 460 x 350 mm

Außenmantel: Edelstahl blank

Passende Abschaltwippe: Typ 1

Zubehör

Beschreibung	Art.-Nr.	Preis € ohne MwSt.	Preis € inkl. 19% MwSt.
Füße für Standmontage	90.7110	81,00	96,39

* Maße ohne optionale Füße, Höhe inkl. Füße - 740 mm.

EOS Cubo | Standausführung



Hochwertiger Saunaofen für den finnischen Saunabetrieb. Geeignet auch für den gewerblichen Einsatz.

Standmodell, kompakte Bauweise – nur 40 cm breit, flache Rückseite mit versenktem Anschlusskasten, mit der optionalen Deko-Rückwand besonders geeignet zur Platzierung vor Glasflächen. Robuste Konstruktion aus Edelstahl, obere Abdeckung aus gebürstetem Edelstahl, Außenmantel mit kratzfest anthrazitfarbener Pulverbeschichtung.

Servicefreundliche Konstruktion – Heizelemente ohne Kontakt mit den Steinen, Austausch der Heizstäbe auch ohne Steinentnahme möglich. Optimiertes Verhältnis von Strahlungswärme und Luftkonvektion durch angepasste Steinmenge.

Steinkorb mit ca. 25 kg Steinvolumen.

Beistellungspauschale für 25 kg Saunasteine EUR 3,50.



Option:
Aufsatzrahmen für +15 kg Steine
Reling aus Holz mit Halterung

Leistung	Art.-Nr.	Preis € ohne MwSt.	Preis € inkl. 19% MwSt.
7,5 kW	94.5073	1.092,00	1.299,48
9,0 kW	94.5074	1.115,00	1.326,85
10,5 kW	94.6592	1.165,00	1.386,35
12,0 kW	94.5075	1.187,00	1.412,53

Anschluss: 400 V 3N AC

Ofenmaße HBT: 720 x 400 x 385 mm

Außenmantel: Anthrazit-Perleffekt

Passende Abschaltwippe: Typ 1

Zubehör

Beschreibung	Art.-Nr.	Preis € ohne MwSt.	Preis € inkl. 19% MwSt.
Deko Rückwand	94.5744	116,00	138,04
Ofenschutz-Halterung*	94.5792	98,00	116,62
Reling aus Holz mit Halterung (Edelstahl)	94.6970	198,00	235,62
Aufsatzrahmen für zusätzliche 15 kg Steine	94.6871	205,00	243,95

* ohne Holzteile

EOS Cubo+ | Standausführung



Hochwertiger Saunaofen für den finnischen Saunabetrieb. Geeignet auch für den gewerblichen Einsatz.

Cubo+ basiert auf der bewährten Cubo Konstruktion und zeichnet sich durch das extra große 40 kg Steinvolumen aus.

Servicefreundliche Konstruktion – Heizelemente ohne Kontakt mit den Steinen, Austausch der Heizstäbe auch ohne Steinentnahme möglich. Optimiertes Verhältnis von Strahlungswärme und Luftkonvektion durch angepasste Steinmenge.

Extra großes Steinvolumen mit ca. 40 kg Steine.

Beistellungspauschale für 40 kg Saunasteine EUR 7,00.



Option:
Aufsatzrahmen für +15 kg Steine
Reling aus Holz mit Halterung

Leistung	Art.-Nr.	Preis € ohne MwSt.	Preis € inkl. 19% MwSt.
7,5 kW	94.5974	1.416,00	1.685,04
9,0 kW	94.5975	1.440,00	1.713,60
10,5 kW	94.5976	1.489,00	1.771,91
12,0 kW	94.5977	1.516,00	1.804,04

Anschluss: 400 V 3N AC

Ofenmaße HBT: 950 x 400 x 385 mm

Außenmantel: Anthrazit-Perleffekt

Passende Abschaltwippe: Typ 1

Zubehör

Beschreibung	Art.-Nr.	Preis € ohne MwSt.	Preis € inkl. 19% MwSt.
Deko Rückwand	94.6046	125,00	148,75
Ofenschutz-Halterung*	94.5792	98,00	116,62
Reling aus Holz mit Halterung (Edelstahl)	94.6970	198,00	235,62
Aufsatzrahmen für zusätzliche 15 kg Steine	94.6871	205,00	243,95

* ohne Holzteile

:: SAUNAÖFEN FINNISCH



BLACK LINE

EOS Cubo Avantgarde black | Standausführung

Hochwertiger Saunaofen für den finnischen Saunabetrieb. Geeignet auch für den gewerblichen Einsatz. "Black Line" Serie. Markante Optik dank speziell gestyltem Oberteil mit ca. 15 kg gerundeter weißer Steine (im Lieferumfang enthalten).

Exklusive mattschwarze Pulverbeschichtung an allen Seiten, inkl. Abdeckung.

Sehr kompakte Bauweise – nur 40 x 39 cm Platzbedarf. Flache Rückseite mit Rückwandabdeckung macht dieses Modell ideal zur Platzierung vor Glasflächen.

Servicefreundliche Konstruktion – Heizelemente ohne Kontakt mit den Steinen. Optimiertes Verhältnis von Strahlungswärme und Luftkonvektion durch angepasste Steinmenge.

Ca. 15 kg exklusive weiße Quarzsteine im Lieferumfang enthalten.

Beistellungspauschale für 25 kg Saunasteine EUR 3,50.

Leistung	Art.-Nr.	Preis € ohne MwSt.	Preis € inkl. 19% MwSt.
9,0 kW	94.7109	1.461,00	1.738,59
10,5 kW	94.7370	1.492,00	1.775,48
12,0 kW	94.7110	1.522,00	1.811,18

Anschluss: 400 V 3N AC

Ofenmaße HBT: 720 x 400 x 385 mm

Außenmantel: Pulverbeschichtung in Schwarz Matt

Passende Abschaltwippe: Typ 1

Zubehör

Beschreibung	Art.-Nr.	Preis € ohne MwSt.	Preis € inkl. 19% MwSt.
Ofenschutz-Halterung*	94.5792	98,00	116,62
Holzreling mit Halterung	94.6970	198,00	235,62

* ohne Holzteile

EOS 43.FN | Stand- und Wandausführung



Saunaofen für den finnischen Saunabetrieb.

Kann als Wand- oder als Standmodell eingesetzt werden. Wandaufhängung für bodenfreie Wandmontage enthalten.

Innenmantel aus feueraluminisiertem Stahl. Außenmantel mit kratzfester anthrazitfarbener Pulverbeschichtung. Anschlusskasten rückseitig.

Steinaufnahmerost aus Edelstahl. Sockel in Tropfwannenkonstruktion.

Steinkorb mit ca. 15 kg Steinvolumen.

Aufpreis Zusatzverpackung bei Einzelversand EUR 9,50.
Beistellungspauschale für Saunasteine EUR 3,50.

Leistung	Art.-Nr.	Preis € ohne MwSt.	Preis € inkl. 19% MwSt.
6,0 kW	94.2234	611,00	727,09
7,5 kW	94.2235	636,00	756,84
9,0 kW	94.2236	676,00	804,44

Anschluss: 400 V 3N AC

Ofenmaße HBT: 710 x 420 x 360 mm

Außenmantel: Anthrazit-Perleffekt

Passende Abschaltwippe: Typ 1

EOS Selection | Standausführung

NEU



Abbildung zeigt Selection:
 - Außenmantel: Anthrazit
 - Steinkorb-Rahmen: Edelstahl
 - Quarzsteine
 - Holzreling Abachi (3-seitig)

Leistung
7,5 kW
9,0 kW
10,5 kW
12,0 kW

Anschluss: 400 V 3N AC
 Ofenmaße HBT: 750 x 420 x 420 mm
 Passende Abschaltwippe: Typ 1

Zubehör

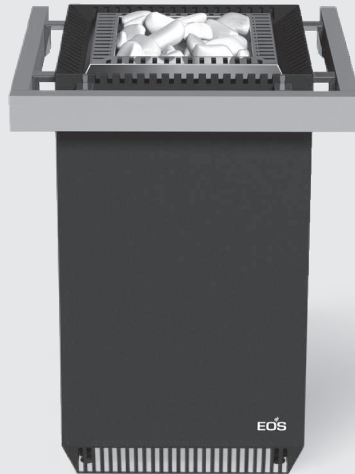
Beschreibung
Ofenschutz-Halterung ohne Holzteile
3-seitige Holzreling Abachi inkl. Halterung
3-seitige Holzreling Nussbaum inkl. Halterung
4-seitige Holzreling Abachi inkl. Halterung
4-seitige Holzreling Nussbaum inkl. Halterung

Standofen der Premium-Klasse für die Finnische Sauna im geradlinigen, zeitlos schlichten Design. Für den privaten und gewerblichen Einsatz.

Das Design des Ofens kann ganz individuell nach persönlichen Wünschen und Vorstellungen zusammengestellt werden.

- Außenmantel und Steinkorb-Rahmen sind in Edelstahl blank, Anthrazit, Schwarz und Weiß erhältlich.
- Stilvolle Holzreling aus massivem Abachi oder Nussbaum Holz optional erhältlich.
- Einheitliches Aussehen von allen Seiten. Ideal zur Aufstellung vor Glasflächen oder in der Mitte der Sauna.
- Robuste, langlebige Konstruktion aus hochwertigem Edelstahl. Perfekt abgestimmtes Verhältnis zwischen Luftkonvektion und Strahlungswärme. Steinkorb getrennt von Heizstäben.
- Wechsel der Heizstäbe ohne Entnahme der Saunasteine.
- Steinkorb mit ca. 35 - 40 kg Steinvolumen.

Hinweis: Beistellungspauschale für 40 kg Saunasteine EUR 7,00.

PREIS AUF ANFRAGE



Abbildung zeigt Selection:
 - Außenmantel: Edelstahl
 - Steinkorb-Rahmen: Anthrazit
 - Natursteine



Abbildung zeigt Selection:
 - Außenmantel: Anthrazit
 - Steinkorb-Rahmen: Anthrazit
 - Quarzsteine
 - Holzreling Abachi (4-seitig)



Abbildung zeigt Selection: -
 Außenmantel: Schwarz
 - Steinkorb-Rahmen: Anthrazit
 - Quarzsteine



Abbildung zeigt Selection:
 - Außenmantel: Weiß
 - Steinkorb-Rahmen: Anthrazit
 - Natursteine
 - Holzreling Nussbaum (3-seitig)

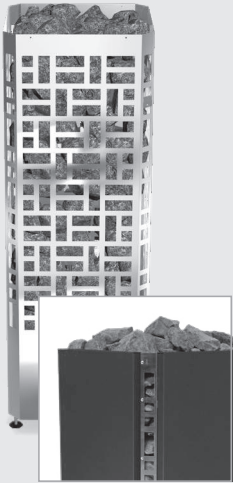

EOS Edge | Standausführung

Hochwertiger Saunaofen im "Tower Design" mit dem offenen Steinkorb an allen vier Seiten.

Zeitlos elegantes Design und sehr kompakte Größe - nur 35 x 35 cm Platzbedarf. Gehäuse aus Edelstahl. Verstellbare Füße. Optionale Seitenverkleidung in Anthrazit oder Schwarz matt.

Steinkorb mit ca. 115 kg Steinvolumen.

Anschluss: 400 V 3N AC
Einbaumaße HBT: 1000 x 350 x 350 mm
Außenmantel: Edelstahl, blank poliert
Passende Abschaltwippe: Typ 1

Beistellungspauschale für 100 kg Saunasteine EUR 14,00.
Optionale Seitenverkleidung in Anthrazit oder Schwarz matt.
Preis pro 1 Stück.

Leistung	Art.-Nr.	Preis € ohne MwSt.	Preis € inkl. 19% MwSt.
6,0 kW	94.6976	788,00	937,72
7,5 kW	94.6977	788,00	937,72
9,0 kW	94.6978	808,00	961,52

Zubehör

Beschreibung	Art.-Nr.	Preis € ohne MwSt.	Preis € inkl. 19% MwSt.
Seitenverkleidung Anthrazit	94.7115	79,00	94,01
Seitenverkleidung Schwarz	94.7116	79,00	94,01
Ofenschutz-Halterung	94.7145	90,00	107,10
Holzreling mit Halterung	94.7146	Preis auf Anfrage	



Abbildung zeigt Edge Control mit optionaler Seitenverkleidung

EOS Edge Control | Standausführung

NEU

Hochwertiger Saunaofen im "Tower Design" mit integrierter Steuerung und dem offenen Steinkorb an allen vier Seiten. Temperaturregelbereich 40 - 110 °C.

Zeitlos elegantes Design und sehr kompakte Größe - nur 35 x 35 cm Platzbedarf. Gehäuse aus Edelstahl. Verstellbare Füße. Optionale Seitenverkleidung in Anthrazit oder Schwarz matt.

Steinkorb mit ca. 115 kg Steinvolumen.

Anschluss: 400 V 3N AC
Einbaumaße HBT: 1000 x 350 x 350 mm
Außenmantel: Edelstahl, blank poliert
Passende Abschaltwippe: Typ 1

Beistellungspauschale für 100 kg Saunasteine EUR 14,00.
Optionale Seitenverkleidung in Anthrazit oder Schwarz matt.
Preis pro 1 Stück.

Leistung	Art.-Nr.	Preis € ohne MwSt.	Preis € inkl. 19% MwSt.
7,5 kW	94.7367	1.120,00	1.332,80
9,0 kW	94.7368	1.130,00	1.344,70

Zubehör

Beschreibung	Art.-Nr.	Preis € ohne MwSt.	Preis € inkl. 19% MwSt.
Seitenverkleidung Anthrazit	94.7115	79,00	94,01
Seitenverkleidung Schwarz	94.7116	79,00	94,01
Ofenschutz-Halterung*	94.7145	90,00	107,10
Holzreling mit Halterung	94.7146	Preis auf Anfrage	

* ohne Holzteile



EOS FinnRock | Standausführung

Exklusiver Saunaofen der Premium-Klasse mit offenem Steinkorb an der Frontseite.

Die speziell gebogenen Lamellen des Streckmetallgitters der Frontseite verhindern das Herausfallen der Steine und verleihen dem Ofen sein einzigartiges Design. Dank der flachen Rückseite eignet sich der FinnRock auch für die Installation vor Glasflächen und in der Mitte der Sauna. Komplett aus Edelstahl.

Sehr robust und zuverlässig. Servicefreundliche Bauweise - Steinkorb ohne Kontakt mit Heizstäben.
Steinkorb mit ca. 40 kg Steinvolumen.

Anschluss: 400 V 3N AC
Einbaumaße HBT: 760 x 413 x 385 mm
Außenmantel: Anthrazit-Perleffekt
Passende Abschaltwippe: Typ 1

Beistellungspauschale für 40 kg Saunasteine EUR 7,00.

Leistung	Art.-Nr.	Preis € ohne MwSt.	Preis € inkl. 19% MwSt.
7,5 kW	94.5663	1.206,00	1.435,14
9,0 kW	94.5664	1.245,00	1.481,55
12,0 kW	94.5719	1.282,00	1.525,58

Zubehör

Beschreibung	Art.-Nr.	Preis € ohne MwSt.	Preis € inkl. 19% MwSt.
Deko Rückwand	94.5766	111,00	132,09
Ofenschutz-Halterung*	94.5793	98,00	116,62
Holzreling mit Halterung	94.6971	198,00	235,62

* ohne Holzteile

:: SAUNAÖFEN FINNISCH

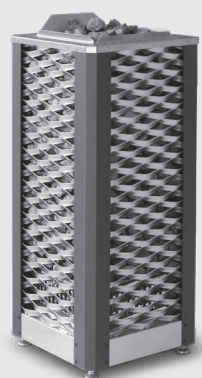

EOS Saunadome II | Standausführung

Exklusiver Saunaofen der Premium-Klasse mit dem offenen Steinkorb an allen vier Seiten. Für private und gewerbliche Nutzung.

Das Streckmetallgitter verhindert das Herausfallen der Steine und verleiht dem Ofen sein einzigartiges Design. Extra großer Steinkorb fasst bis zu 100 kg Steine für kräftige Aufgüsse.

Komplett aus Edelstahl, Eckprofile in Anthrazit-Perleffekt. Oberteil in Edelstahl gebürstet. Optimierte Konstruktion für verbesserte Luftkonvektion. Mit verstellbaren Füßen für die Aufstellung auf unebenen Flächen.

Steinkorb mit ca. 100 kg Steinvolumen.

Beistellungspauschale für 100 kg Saunasteine EUR 14,00.

Leistung	Art.-Nr.	Preis € ohne MwSt.	Preis € inkl. 19% MwSt.
9,0 kW	94.5603	1.792,00	2.132,48
12,0 kW	94.5604	1.817,00	2.162,23
15,0 kW	94.5605	1.849,00	2.200,31
18,0 kW	94.5606	1.870,00	2.225,30

Anschluss: 400 V 3N AC

Ofenmaße HBT: 1000 x 410 x 410 mm

Außenmantel: Anthrazit-Perleffekt / Edelstahl blank

Ofenschutz-Halterung für die Montage eines Ofenschutzes am Saunaofen (ohne Holzteile).



Art.-Nr.	Preis € ohne MwSt.	Preis € inkl. 19% MwSt.
94.5323	360,00	428,40

EOS BlackRock | Standausführung

NEU



Abbildung zeigt BlackRock Anthrazit

Saunaofen für den finnischen Saunabetrieb. Für den gewerblichen Einsatz.

Sehr robuste Konstruktion aus Edelstahl mit großen seitlichen Kanälen für optimale Luftkonvektion.

Erhältlich in zwei Designs:

- Kontrastreiches Design mit Seitenteilen in Anthrazit-Perleffekt und Eckpfosten aus poliertem Edelstahl. Oberteil aus poliertem Edelstahl.
- "Black Line" Design mit Seitenteilen und Oberteil im edlen Schwarz Matt.

Einheitliches Aussehen von allen Seiten. Anschlusskasten im Ofen integriert, Anschluss auf der Unterseite.

Dank einem optionalen Verdampfer 3,0 kW auch als Bi-O Version in Saunen mit Feuchtebetrieb einsetzbar (siehe Seite 26). Nachrüstung vor Ort möglich.

Servicefreundliche Bauweise – der Steinkorb liegt oberhalb der Heizstäbe. Heizstäbe kommen mit Saunasteinen nicht in Berührung.

Steinkorb mit ca. 40 kg Steinvolumen.

Beistellungspauschale für 40 kg Saunasteine EUR 7,00.

Leistung	Art.-Nr.	Preis € ohne MwSt.	Preis € inkl. 19% MwSt.
EOS BlackRock "Anthrazit"			
12,0 kW	94.7140	1.780,00	2.118,20
15,0 kW	94.7141	1.831,00	2.178,89
18,0 kW	94.7142	1.883,00	2.240,77
EOS BlackRock "Black"			
12,0 kW	94.7312	2.173,00	2.585,87
15,0 kW	94.7313	2.216,00	2.637,04
18,0 kW	94.7314	2.269,00	2.700,11

Anschluss: 400 V 3N AC

Ofenmaße HBT: 830 x 555 x 555 mm

Passende Abschaltwippe: Typ 4

Zubehör

Beschreibung	Art.-Nr.	Preis € ohne MwSt.	Preis € inkl. 19% MwSt.
EOS BlackRock "Anthrazit"			
Ofenschutz-Halterung*	94.7309	98,00	116,62
Holzreling mit Halterung	94.7310	205,00	243,95
EOS BlackRock "Black"			
Ofenschutz-Halterung*	94.7315	118,00	140,42
Holzreling mit Halterung	94.7316	227,00	270,13

* ohne Holzteile



Abbildung zeigt BlackRock black mit optionaler Schutzreling

BLACK LINE

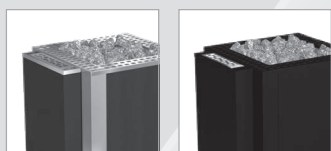

Passende BlackRock Verdampfer in Anthrazit oder Schwarz matt finden Sie auf der Seite 26.

EOS Zeus S | Standausführung



Schutzreling optional

Saunaofen der Luxus-Klasse im einzigartigen, runden Design. Für private und gewerbliche Nutzung.

Zeus S / SL Modelle zeichnen sich durch die sehr stabile Stahlkonstruktion mit ca. 30 kg großem Steinkorb aus.

Die massive, ringförmige Schutzreling im passenden Design ist als optionales Zubehör in verschiedenen Holzarten erhältlich.

Rotbraune Pulverbeschichtung in „Rost“ Optik. Auf Anfrage auch in den Farben Schwarz matt und Anthrazit-Perleffekt lieferbar.

Anschluss: 400 V 3N AC zweikreisig
Maße: Ø 450 x 1000 mm (Ø 680 mit Reling)
Außenmantel: rotbraun „Rost“ Optik

Beistellungspauschale für 25 kg Saunasteine EUR 3,50.

Leistung	Art.-Nr.	Preis € ohne MwSt.	Preis € inkl. 19% MwSt.
6,0 kW	94.7010	3.458,00	4.115,02
7,5 kW	94.7011	3.458,00	4.115,02
9,0 kW	94.7012	3.458,00	4.115,02
10,5 kW	94.7013	3.674,00	4.372,06
12,0 kW	94.7014	3.674,00	4.372,06

Reling-Halterung für Holzreling, Edelstahl für EOS Zeus S / SL

Beschreibung	Art.-Nr.	Preis € ohne MwSt.	Preis € inkl. 19% MwSt.
Reling-Halterung	94.6761	147,00	174,93

Steinkorb für bis zu ca. 25-30 kg Steine.
Schutzreling 360° oder 270° optional erhältlich.

EOS Zeus SL | Standausführung



Schutzreling optional

Alternatives Design mit der geradlinig gestalteten oberen Partie.

Diese Designvariante basiert auf der gleichen technischen Plattform wie der Zeus S und eignet sich besonders für die zentrale Aufstellung. Rotbraune Pulverbeschichtung in „Rost“ Optik. Auf Anfrage auch in den Farben Schwarz matt und Anthrazit-Perleffekt lieferbar.

Anschluss: 400 V 3N AC zweikreisig
Maße: Ø 450 x 700 mm (Ø 680 mit Reling)
Außenmantel: rotbraun „Rost“ Optik.

Beistellungspauschale für 25 kg Saunasteine EUR 3,50.

Leistung	Art.-Nr.	Preis € ohne MwSt.	Preis € inkl. 19% MwSt.
6,0 kW	94.7015	3.242,00	3.857,98
7,5 kW	94.7016	3.242,00	3.857,98
9,0 kW	94.7017	3.242,00	3.857,98
10,5 kW	94.7018	3.458,00	4.115,02
12,0 kW	94.7019	3.458,00	4.115,02

Reling-Halterung für Holzreling, Edelstahl für EOS Zeus S / SL

Beschreibung	Art.-Nr.	Preis € ohne MwSt.	Preis € inkl. 19% MwSt.
Reling-Halterung	94.6761	147,00	174,93

Steinkorb für bis zu ca. 25-30 kg Steine.
Schutzreling 360° oder 270° optional erhältlich.

Ofenschutzreling aus Holz, für EOS Zeus S / SL, rundförmig, ohne Halterungen.

Modell	Art.-Nr.	Preis € ohne MwSt.	Preis € inkl. 19% MwSt.
360° Abachi	94.7101	389,00	462,91
270° Abachi	94.7100	389,00	462,91
360° Nussbaum	94.7093	757,00	900,83
270° Nussbaum	94.7092	757,00	900,83

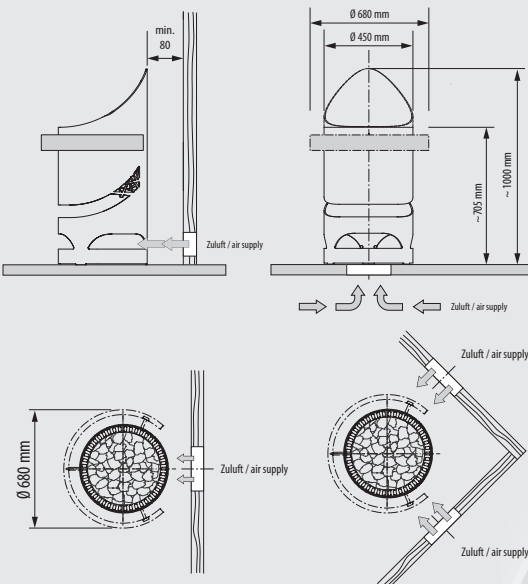

:: SAUNAÖFEN FINNISCH

EOS EuroMax | Standausführung



Saunaofen der Premium-Klasse für den finnischen Saunabetrieb. Besonders geeignet für den gewerblichen Einsatz.

Hochwertige, bewährte Konstruktion aus Edelstahl mit extra großen Luftöffnungen für optimale Luftkonvektion. 3-Mantel-Technik. Elegante Abdeckung aus Aluminium-Druckguss, Außenmantel in Anthrazit-Perleffekt.

Extra großer Steinkorb mit ca. 60 kg Steine sorgt für kräftige Aufgüsse und hohe Temperaturstabilität. Servicefreundliche Bauweise – Steinkorb liegt oberhalb der Heizstäbe. Heizstäbe kommen mit Saunasteinen nicht in Berührung.

Beistellungspauschale für 60 kg Saunasteine EUR 9,50.



Passendes Zubehör finden Sie auf der Seite 30.

Leistung	Art.-Nr.	Preis € ohne MwSt.	Preis € inkl. 19% MwSt.
9,0 kW	94.2320	1.344,00	1.599,36
12,0 kW	94.2321	1.379,00	1.641,01
15,0 kW	94.3882	1.517,00	1.805,23

Ofenschutz-Halterung für die Montage eines Ofenschutzes am Saunaofen (ohne Holzteile)

Art.-Nr.	Preis € ohne MwSt.	Preis € inkl. 19% MwSt.
94.4595	98,00	116,62

Anschluss: 400 V 3N AC

Ofenmaße HBT: 925 x 500 x 500 mm

Außenmantel: Anthrazit-Perleffekt

Passende Abschaltwippe: Typ 4

EOS P1 | Standausführung



Saunaofen für finnischen Saunabetrieb im zeitlos klassischen Design.

Geeignet für den gewerblichen Einsatz.

Innenmantel, Außenmantel und Steinkorb komplett aus Edelstahl.

Extra flache Bauweise – nur 380 mm Tiefe. Verbesserte Luftkonvektion durch die extra großen seitlichen Luftöffnungen.

Verdrahtung zweikreisig. Anschlusskasten rückseitig. Sockel in Tropfwannenkonstruktion.

Steinkorb mit ca. 30 kg Steinvolumen.

Beistellungspauschale für 30 kg Saunasteine EUR 5,00.

Leistung	Art.-Nr.	Preis € ohne MwSt.	Preis € inkl. 19% MwSt.
10,5 kW	94.2830	1.129,00	1.343,51
12,0 kW	90.8775	1.176,00	1.399,44
15,0 kW	90.8776	1.355,00	1.612,45

Anschluss: 400 V 3N AC

Ofenmaße HBT: 720 x 630 x 380 mm

Außenmantel: Edelstahl blank poliert

Passende Abschaltwippe: Typ 3

EOS P1+ | Standausführung



Saunaofen für den finnischen Saunabetrieb. Geeignet für den gewerblichen Einsatz.

Basiert auf der bewährten EOS P1-Konstruktion.

Verdrahtung zweikreisig. Anschlusskasten rückseitig. Sockel in Tropfwannenkonstruktion.

Mit vergrößertem 40 kg fassenden Steinkorb.

Verstellbare Füße.

Außenmantel in Anthrazit-Perleffekt Pulverbeschichtung.

Beistellungspauschale für 40 kg Saunasteine EUR 7,00.

Leistung	Art.-Nr.	Preis € ohne MwSt.	Preis € inkl. 19% MwSt.
10,5 kW	94.6383	1.298,00	1.544,62
12,0 kW	94.6382	1.342,00	1.596,98
15,0 kW	94.6381	1.538,00	1.830,22

Anschluss: 400 V 3N AC

Ofenmaße HBT: 720 x 630 x 380 mm

Außenmantel: Anthrazit-Perleffekt

Passende Abschaltwippe: Typ 3

EOS Goliath | Standausführung, Profi



Saunaofen für den finnischen Saunabetrieb. Besonders geeignet für den intensiven gewerblichen Einsatz.

Modernes Design mit Anthrazit Pulverbeschichtung, Oberteil aus gebürstetem Edelstahl.

Sehr stabile, verstärkte Konstruktion. Komplett aus Edelstahl. Wandaufbau in 3-Manteltechnik. Extra großer Steinkorb aus Edelstahl mit vergrößerten Luftöffnungen für stabile Luftkonvektion. 18 Hochleistungsheizstäbe ohne Kontakt mit dem Steinkorb.

Steinkorb mit ca. 75 kg Steinvolumen.

Anschluss: 400 V 3N AC zweikreisig
Ofenmaße HBT: 830 x 960 x 470 mm
Außenmantel: Anthrazit-Perleffekt
Passende Abschaltwippe: Typ 5

Beistellungspauschale für 75 kg Saunasteine EUR 10,50.



Ofenschutz-Halterung für die Montage eines Ofenschutzes am Saunaofen bzw. Halterung mit Schutzreling aus Abachi Holz.

Leistung	Art.-Nr.	Preis € ohne MwSt.	Preis € inkl. 19% MwSt.
18,0 kW	94.4805	2.389,00	2.842,91
24,0 kW	94.4806	2.437,00	2.900,03
30,0 kW	94.4807	2.485,00	2.957,15
36,0 kW	94.4808	2.561,00	3.047,59

Auf Anfrage in der Farbe Rust Marbel lieferbar.

Zubehör

Beschreibung	Art.-Nr.	Preis € inkl. 19% MwSt.
Ofenschutz-Halterung (ohne Holzteile)		
94.7125	183,00	217,77
Ofenschutz-Halterung mit Schutzreling (3-seitig)		
94.7126	386,00	459,34

EOS 34.G / 34.G Heavy Duty | Standausführung, Profi

Saunaofen für den finnischen Saunabetrieb. Optimal für den intensiven gewerblichen Einsatz. Standmodell in zwei Baugrößen.

EOS 34.G HD – die „Heavy Duty“ Version mit serienmäßiger Verdrahtung aus massiven Kupfer-Stromschienen. Ideal für besonders anspruchsvolle, intensive gewerbliche Nutzung.

Sehr stabile, verstärkte Konstruktion. Komplett aus Edelstahl. Wandaufbau in 3-Mantel-Technik. Großer Steinkorb aus Edelstahl mit vergrößerten Luftöffnungen für stabile Luftkonvektion. Bodenblech als Tropfwannekonstruktion. Außenmantel: Edelstahl blank poliert.

Größe 1: 15 - 21 kW, ~30 kg Steinvolumen

Größe 2: 24 - 36 kW, ~45 kg Steinvolumen

Anschluss: 400 V 3N AC zweikreisig

Ofenmaße HBT:

Größe 1: 950 x 750 x 530 mm

Größe 2: 950 x 1000 x 530 mm

Passende Abschaltwippe: Typ 5

Beistellungspauschale für 30 kg Saunasteine EUR 5,00.

Beistellungspauschale für 45 kg Saunasteine EUR 7,00.

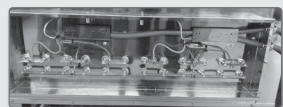

Anschlusskasten 34.G HD: „Heavy Duty“ Version mit serienmäßiger Verdrahtung mit Kupfer-Stromschienen



Aufsatzrahmen mit Abschaltwippe, Befestigung direkt am Ofen

Leistung	Art.-Nr.	Preis € ohne MwSt.	Preis € inkl. 19% MwSt.
EOS 34.G			
15,0 kW	90.8586	2.004,00	2.384,76
18,0 kW	90.8587	2.072,00	2.465,68
21,0 kW	90.8588	2.113,00	2.514,47
24,0 kW	90.8589	2.333,00	2.776,27
27,0 kW	90.8590	2.366,00	2.815,54
30,0 kW	90.8591	2.434,00	2.896,46
36,0 kW	90.8592	2.475,00	2.945,25
EOS 34.G Heavy Duty			
24,0 kW	94.7360	2.370,00	2.820,30
27,0 kW	94.7361	2.420,00	2.879,80
30,0 kW	94.7362	2.480,00	2.951,20
36,0 kW	94.7363	2.525,00	3.004,75

Aufsatzrahmen zur Erhöhung des Steinvolumens um zusätzliche 30 - 45 kg, aus Edelstahl

Größe 1	94.4000	316,00	376,04
Größe 2	94.4001	399,00	474,81

Set Aufsatzrahmen + Befestigung für Abschaltwippe bei Erhöhung des Steinkorbes

Größe 1	94.4983	577,00	686,63
Größe 2	94.4984	640,00	761,60

:: SAUNAÖFEN FINNISCH

EOS Orbit | Standausführung, Profi



Schutzreling optional

Saunaofen für den finnischen Saunabetrieb. Besonders geeignet für den intensiven gewerblichen Einsatz.

Zeitlos klassisches, rundförmiges Design mit Pulverbeschichtung in Anthrazit-Perleffekt. Unsichtbarer Kabelanschluss an der Unterseite.

Servicefreundlich - Steinkorb getrennt von Heizstäben. Verstärkte, extra-stabile Konstruktion aus hochwertigem Edelstahl.

Die massive, ringförmige Schutzreling im passenden Design ist als optionales Zubehör in verschiedenen Holzarten erhältlich.

Mit vormontierten Halterungen für Schutzreling.

Beistellungspauschale für 40 kg Saunasteine EUR 7,00.

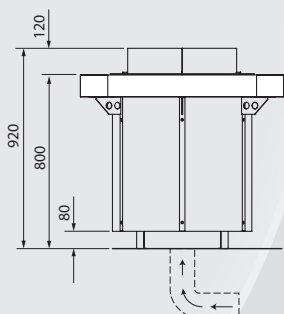

Zuluft über Zuluftkanal ggf. mit Lüfter
Air supply via channel, fan may be required

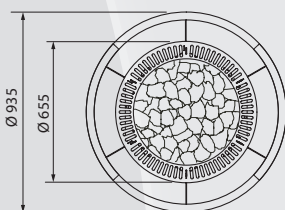

Maße in mm / sizes in mm

Leistung	Art.-Nr.	Preis € ohne MwSt.	Preis € inkl. 19% MwSt.
12,0 kW	94.6419	2.969,00	3.533,11
15,0 kW	94.6420	3.016,00	3.589,04
18,0 kW	94.6421	3.065,00	3.647,35
21,0 kW	94.6422	3.112,00	3.703,28
24,0 kW	94.6423	3.159,00	3.759,21

Auf Anfrage auch in der Farbe Rust Marbel lieferbar.
Halterung für Schutzreling im Lieferumfang enthalten (vormontiert).

Anschluss: 400 V 3N AC zweikreisig
Maße: Ø 655 x 920 mm (Ø 935 mm mit Reling)
Außenmantel: Anthrazit-Perleffekt
Steinkorb für bis zu ca. 40 kg Steine
Schutzreling 360° oder 270° optional

Ofenschutzreling aus Holz - für EOS Orbit Saunaöfen (Halterung am Ofen vormontiert).

Modell	Art.-Nr.	Preis € ohne MwSt.	Preis € inkl. 19% MwSt.
360° Abachi	94.6896	745,00	886,55
270° Abachi	94.6890	719,00	855,61
360° Nussbaum	94.6900	1.266,00	1.506,54
270° Nussbaum	94.6894	1.214,00	1.444,66

EOS Mega | Standausführung, Profi



Einzigartiger Saunaofen für sehr große Saunen bis 160 m³. Für trockene Finnische Sauna.

Speziell entwickelt für intensive gewerbliche Nutzung - z.B. Themen-Sauna und Event-Aufgüsse.

Steinkorb mit ca. 120 kg Volumen befindet sich über den Heizstäben. Besondere V-Lamellen in zwei Reihen unter den Steinen garantieren optimale, vollständige Verdampfung bei Aufgüssen und gleichzeitig die stabile Luftkonvektion.

Extra starke Konstruktion aus Edelstahl. Außen-seiten in Anthrazit-Perleffekt Pulverbeschichtung. Keine typische "Rückseite", gleiches Aussehen von allen Seiten - perfekt für die mittige Aufstellung.

Anschluss: 400 V 3N AC (4 Zuleitungen)
Abmessungen (HBT): 1000 x 1200 x 800 mm
Für den Anschluss werden 2 LSG36 Geräte benötigt.

Beistellungspauschale für 125 kg Saunasteine EUR 17,50.

Leistung	Art.-Nr.	Preis € ohne MwSt.	Preis € inkl. 19% MwSt.
42,0 kW	94.6909	5.215,00	6.205,85
48,0 kW	94.6908	5.320,00	6.330,80
54,0 kW	94.6907	5.425,00	6.455,75
60,0 kW	94.6906	5.530,00	6.580,70
72,0 kW	94.6905	5.740,00	6.830,60

4 Anschlussleitungen erforderlich. Kabelanschluss auf der Unterseite.

Zubehör

Beschreibung	Preis € ohne MwSt.	Preis € inkl. 19% MwSt.
Ofenschutz-Halterung (ohne Holzteile)		
94.7183	298,00	354,62
Holzreling Abachi inkl. Halterung		
94.7184	549,00	653,31
Holzreling Nussbaum inkl. Halterung		
94.7185	599,00	712,81

EOS Zeus | Standausführung, Profi



Schutzreling optional

Saunaofen der Luxus-Klasse im einzigartigen, runden Design.

Das Highlight dieses Modells ist sein rundförmiges Gehäuse aus verstärkter Stahlkonstruktion mit dem gigantischen 140 kg großen Steinkorb.

Das unverwechselbare Design dieses Ofens wird durch die massive, ringförmige Schutzreling (optional) perfekt ergänzt. Ideal für große gewerbliche Saunananlagen.

Außenmantel: rotbraun „Rost“ Optik.

Auf Anfrage auch in den Farben Schwarz matt und Anthrazit-Perleffekt lieferbar.

Steinkorb für ca. 140 kg Steine.

Anschluss: 400 V 3N AC zweikreisig

Maße: Ø 700 x 1250 mm (Ø 935 mm mit Reling)

Beistellungspauschale für 150 kg Saunasteine EUR 21,00.

Leistung	Art.-Nr.	Preis € ohne MwSt.	Preis € inkl. 19% MwSt.
12,0 kW	94.6452	5.839,00	6.948,41
16,0 kW	94.6453	6.022,00	7.166,18
20,0 kW	94.6454	6.204,00	7.382,76
24,0 kW	94.6455	6.386,00	7.599,34
30,0 kW	94.6457	6.570,00	7.818,30
36,0 kW	94.6458	6.752,00	8.034,88

Reling-Halterung für Holzreling, Edelstahl für EOS Zeus / Zeus L

Beschreibung	Art.-Nr.	Preis € ohne MwSt.	Preis € inkl. 19% MwSt.
Reling-Halterung	94.6761	147,00	174,93

Schutzreling 360° oder 270° optional erhältlich.

EOS Zeus L | Standausführung, Profi



Schutzreling optional

Alternatives Design des Zeus Saunaofens mit der geradlinig gestalteten oberen Partie.

Diese Designvariante basiert auf der gleichen technischen Plattform wie der Zeus Saunaofen und eignet sich besonders für die zentrale Aufstellung.

Rotbraune Pulverbeschichtung in „Rost-Optik“.

Auf Anfrage auch in den Farben Schwarz matt und Anthrazit-Perleffekt lieferbar.

Steinkorb für ca. 140 kg Steine.

Anschluss: 400 V 3N AC zweikreisig

Maße: Ø 700 x 790 mm (Ø 935 mm mit Reling)

Beistellungspauschale für 150 kg Saunasteine EUR 21,00.

Leistung	Art.-Nr.	Preis € ohne MwSt.	Preis € inkl. 19% MwSt.
12,0 kW	94.6695	5.669,00	6.746,11
16,0 kW	94.6696	5.846,00	6.956,74
20,0 kW	94.6697	6.023,00	7.167,37
24,0 kW	94.6698	6.200,00	7.378,00
30,0 kW	94.6699	6.377,00	7.588,63
36,0 kW	94.6700	6.554,00	7.799,26

Reling-Halterung für Holzreling, Edelstahl für EOS Zeus / Zeus L

Beschreibung	Art.-Nr.	Preis € ohne MwSt.	Preis € inkl. 19% MwSt.
Reling-Halterung	94.6761	147,00	174,93

Schutzreling 360° oder 270° optional erhältlich.

Ofenschutzreling aus Holz - für EOS Zeus und Zeus L rundförmig, ohne Halterungen.

Modell	Art.-Nr.	Preis € ohne MwSt.	Preis € inkl. 19% MwSt.
360° Abachi	94.6606	723,00	860,37
270° Abachi	94.6605	697,00	829,43
360° Nussbaum	94.6598	1.229,00	1.462,51
270° Nussbaum	94.6597	1.179,00	1.403,01

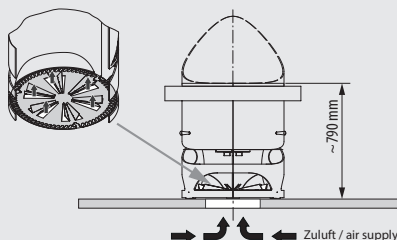

Installation in der Kabinenmitte - Zuluft von unten.
Mindestmaß der Be- und Entlüftung 50 x 10 cm (ca. 500 cm²).

Installation in the cabin centre - air supply from below.
Min. size air supply and extract 50 x 10 cm (approx. 500 cm²)

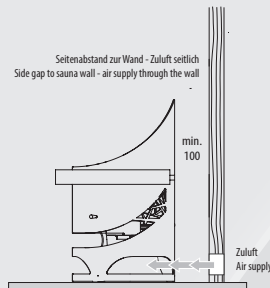

Seitenabstand zur Wand - Zuluft seitlich
Side gap to sauna wall - air supply through the wall

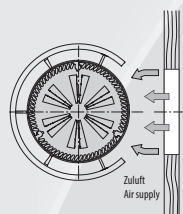

Zuluft
Air supply

:: SAUNAÖFEN FINNISCH

EOS Invisio XL | Unterbankofen



Saunaofen für unsichtbare Installation unter den Saunaliegen. Standmodell für finnischen Saunabetrieb.

Geeignet auch für den intensiven gewerblichen Einsatz. Sehr platzsparend, nur **10 cm** Abstand zur Trennwand dank einzigartiger Unterbankkonstruktion.

Extra großer Steinkorb mit bis zu 100 kg Steinvolumen – optimal für intensive Aufgüsse bzw. für automatische Dosiersysteme. Integrierte Aufgussrinne über die gesamte Ofenbreite, Anschluss links und rechts. Aufgussstrichter mit Verbindungsschlauch und Schutzgitter inklusive. Verstellbare Höhe (+/- 15 cm).

Inklusive Zubehör:

- Abdeckschutzgitter
- Aufgussstrichter aus Edelstahl mit Verbindungsschlauch und Schelle

Beistellungspauschale für 75 kg Saunasteine EUR 10,50.

EOS Invisio XL

Leistung	Art.-Nr.	Preis € ohne MwSt.	Preis € inkl. 19% MwSt.
9,0 kW	94.5522	1.716,00	2.042,04
12,0 kW	94.6390	1.865,00	2.219,35

EOS Invisio XL Anthrazit

Leistung	Art.-Nr.	Preis € ohne MwSt.	Preis € inkl. 19% MwSt.
9,0 kW	94.5816	2.573,00	3.061,87
12,0 kW	94.6391	2.759,00	3.283,21

Anschluss: 400 V 3N AC

Außenmantel: Stahlblech verzinkt unlackiert (obere Abdeckung Edelstahl) oder Anthrazit-Perleffekt

Maße HBT: 800 x 1160 x 580 mm (ohne Seitenrohr)

Schutzgitter LxB: 1200 x 100 mm



Wassertrichter mit Silikonschlauch im Lieferumfang enthalten. Trichteranschluss links und rechts möglich.

EOS Invisio Midi | Unterbankofen



Mittelgroße Version des Unterbankofens Invisio.

Kompakte Baugröße mit 20 kg Steinkorb. Anschluss für Aufgusschlauch links und rechts. Verstellbare Höhe. Steine ohne Kontakt mit Heizstäben.

Steinkorb mit ca. 20 kg Steinvolumen.

Maße HBT: 650 x 1160 x 380 mm (ohne Seitenrohr)

Höhe verstellbar auf 710 / 770 mm

Anschluss: 400 V 3N AC

Schutzgitter LB: 1200 x 100 mm

Beistellungspauschale für 20 kg Saunasteine EUR 3,50.

EOS Invisio Midi

Leistung	Art.-Nr.	Preis € ohne MwSt.	Preis € inkl. 19% MwSt.
6,0 kW	94.5786	1.378,00	1.639,82
9,0 kW	94.5787	1.437,00	1.710,03
12,0 kW	94.5788	1.515,00	1.802,85

EOS Invisio Midi Anthrazit

Leistung	Art.-Nr.	Preis € ohne MwSt.	Preis € inkl. 19% MwSt.
6,0 kW	94.5813	1.471,00	1.750,49
9,0 kW	94.5814	1.531,00	1.821,89
12,0 kW	94.5815	1.608,00	1.913,52

EOS Invisio Mini | Unterbankofen



Kleine Version des Unterbankofens Invisio.

Sehr kompakte, platzsparende Baugröße – nur 66 cm Breite. 15 kg Steinkorb, Steine ohne Kontakt mit Heizstäben. Anschluss für Aufgusschlauch links und rechts möglich.

Steinkorb mit ca. 15 kg Steinvolumen.

Maße HBT: 650 x 660 x 380 mm (ohne Seitenrohr)

Höhe verstellbar auf 710 / 770 mm

Anschluss: 230 V N AC (3,0 kW)

400 V 3N AC (4,5 - 6,0 kW)

Schutzgitter LxB: 544 x 100 mm

Beistellungspauschale für Saunasteine EUR 3,50.

EOS Invisio Mini

Leistung	Art.-Nr.	Preis € ohne MwSt.	Preis € inkl. 19% MwSt.
3,0 kW	94.5708	1.049,00	1.248,31
4,5 kW	94.5709	1.114,00	1.325,66
6,0 kW	94.5710	1.174,00	1.397,06

EOS Invisio Mini Anthrazit

Leistung	Art.-Nr.	Preis € ohne MwSt.	Preis € inkl. 19% MwSt.
3,0 kW	94.5810	1.153,00	1.372,07
4,5 kW	94.5811	1.219,00	1.450,61
6,0 kW	94.5812	1.281,00	1.524,39

EOS 46.U / 46.U XL | Hinterwandofen

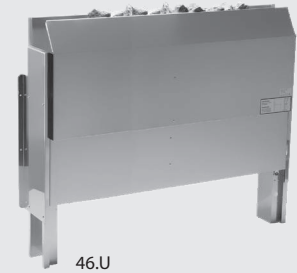

46.U



46.U XL

Hinweis: 46.U XL Modelle benötigen eine zusätzliche Übertemperatursicherung (STB).
94.5732 für EmoTec/EmoStyle/EmoTouch Steuergeräte.
94.6779 für Econ Steuergeräte.

Saunaofen für finnischen Saunabetrieb. Hinterwandmodell, Standausführung. Geeignet auch für den gewerblichen Einsatz.

Spezielle, extra flache Konstruktion für unsichtbare Installation hinter einer Trennwand. Nur 22 cm Platzbedarf bis zur Trennwand!

Sehr platzsparend, erhöhte Sicherheit im Gebrauch durch unsichtbare Installation.

Sehr robust und zuverlässig. Innen- und Außenmantel komplett aus Edelstahl. Bodenblech als Tropfwanne über ganze Ofenbreite.

Steinkorb mit ca. 15 kg Steinvolumen (46.U) bzw. ca. 20 kg (46.U XL).

Inklusive Zubehör:

- Aufgustrichter mit 1 m Silikonschlauch
- Sicherheitsgitter aus Edelstahl 1200 mm (46.U), 1600 mm (46.U XL)

Beistellungspauschale für Saunasteine 3,50 €.

Leistung	Art.-Nr.	Preis € ohne MwSt.	Preis € inkl. 19% MwSt.
EOS 46.U			
6,0 kW	94.4887	1.232,00	1.466,08
7,5 kW	94.4888	1.275,00	1.517,25
9,0 kW	94.4889	1.460,00	1.737,40
12,0 kW	90.8608	1.615,00	1.921,85
EOS 46.U XL			
15,0 kW	94.7219	2.479,00 €	2.950,01
18,0 kW	94.7222	2.521,00 €	2.999,99

Anschluss: 400 V 3N AC

Außenmantel: Edelstahl, blank poliert

Ofenmaße HBT:

- EOS 46.U 870 x 1120 x 200 mm
- EOS 46.U XL 870 x 1440 x 200 mm

EOS 46.U Compact | Hinterwandofen



Kompakte Version des 46.U Saunaofens mit 92 cm Breite. Für den finnischen Saunabetrieb.

Oberteil (Luftleitblech) aus Edelstahl. Außenmantel und sonstige Teile aus verzinktem Stahlblech.

Steinkorb mit ca. 15 kg Steinvolumen.

Inklusive Zubehör:

- Aufgustrichter mit 1 m Silikonschlauch
- Sicherheitsgitter aus Edelstahl 999 mm

Beistellungspauschale für Saunasteine EUR 3,50.

Leistung	Art.-Nr.	Preis € ohne MwSt.	Preis € inkl. 19% MwSt.
6 kW	94.6707	1.187,00	1.412,53
7,5 kW	94.4250	1.204,00	1.432,76

Anschluss: 400 V 3N AC

Außenmantel: Edelstahl, blank poliert

Ofenmaße HBT: 870 x 920 x 200 mm

Schutzgitter LB: 999 x 200 mm

Montagebeispiel EOS 46.U

190 mm - sauna < 2 x 2 m
390 mm - sauna > 2 x 2 m

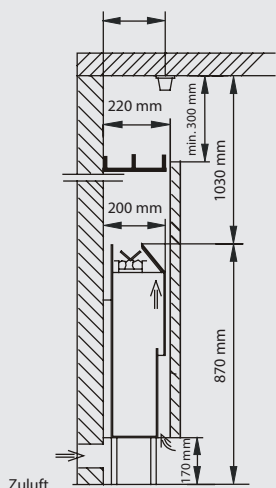

Maße in mm

Montagebeispiel EOS Invisio XL

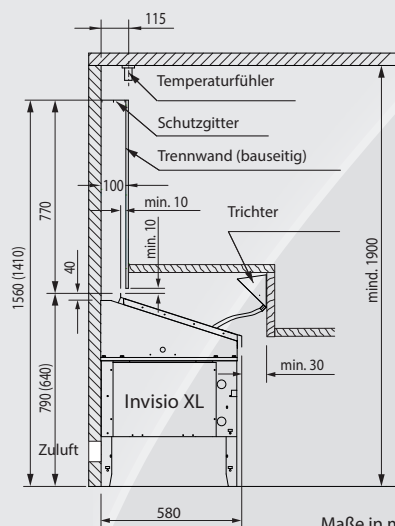

Maße in mm

Montagebeispiel EOS Invisio-Mini / -Midi

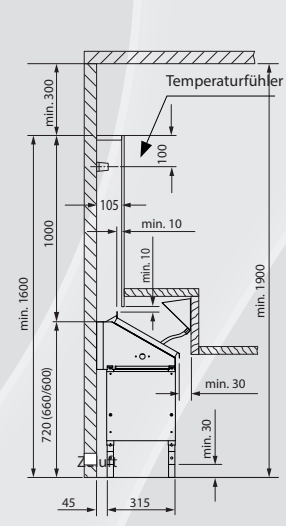

Maße in mm

:: SAUNAÖFEN MIT VERDAMPFER

Hinweis zu Saunaöfen mit Verdampfer:

EOS-Saunaöfen mit Verdampfer wurden speziell auf unsere Sauna-Steuergeräte abgestimmt. Verdampfersysteme benötigen regelmäßige Wartung, die maßgeblich von der Wasserqualität abhängig ist. Erkundigen Sie sich bei Ihrem Versorgungsunternehmen nach dem Härtegrad Ihres Wassers. In dem Härtebereich I (0-8,4° deutsche Härtegrade) arbeitet das Gerät in der Regel störungsfrei und muss nur bei Bedarf entkalkt werden. Sollte Ihr Wasser in den Härtebereichen II - III liegen, so muss der Verdampfer regelmäßig kontrolliert und je nach Zustand entkalkt werden. Durch regelmäßige Reinigung und Entkalkung verlängern Sie die Lebensdauer des Verdampfers und beugen dem frühzeitigen Verschleiß vor. Beachten Sie auch, dass nach den z. Zt. gültigen Bestimmungen (DIN EN 60335-1 / DIN EN 60335-2-53) bei Betrieb mit Feuchte- bzw. Verdampfersystemen die maximal zulässige Temperatur im Verhältnis zu einer bestimmten Luftfeuchte stehen muss. Dies wird durch EOS-Saunasteuergeräte im Feuchtebetrieb automatisch gewährleistet.

EOS Bi-O Picco W | Wandausführung

NEU

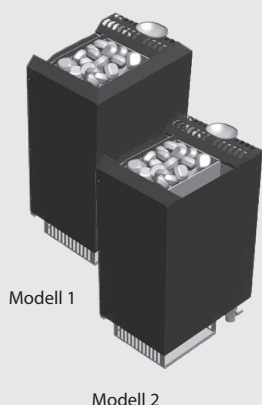

Saunaöfen mit integriertem Verdampfer. Für kleine Saunakabinen mit ca. 3 - 5 m³.

Sehr kompakte und platzsparende Bauform – nur 21,5 cm Tiefe. Ermöglicht flexible Klimaformen – von trocken und heiß bis feucht und mild. Außenmantel und Innengehäuse aus Edelstahl.

Verdampfer mit manueller Wassernachfüllung. Trockengehschutz und akustische Wassermangelmeldung. Füllmenge des Verdampfers ca. 2 l. 2,5 m Silikonanschlusskabel inklusive.

Standfuß zur freien Platzierung optional erhältlich. In zwei Modellvarianten mit verschiedenen Außenmantel-Designs erhältlich.

Steinkorb mit ca. 8 kg Steinvolumen. Steine im Lieferumfang enthalten.

Anschluss: 230 V 1N AC

Ofenmaße HBT: 500 x 300 x 215 mm

Außenmantel: Pulverbeschichtung in Anthrazit-Perleffekt oder Schwarz matt oder Edelstahl blank

Nennleistung: 3,0 kW / 3,5 kW

Verdampfer: 750 W

Passende Abschaltwippe: Typ 6

Aufpreis Zusatzverpackung bei Einzelversand EUR 7,50.



Design	Art.-Nr. 3,0 kW / 3,5 kW	Preis € ohne MwSt.	Preis € inkl. 19% MwSt.
EOS Picco W - Modell 1			
Schwarz	49.7607 / 7610	Preis auf Anfrage	
Anthrazit	49.7608 / 7611		
Edelstahl	49.7609 / 7612		
EOS Picco W - Modell 2			
Schwarz	49.7613 / 7616	Preis auf Anfrage	
Anthrazit	49.7614 / 7617		
Edelstahl	49.7615 / 7618		

Zubehör

Beschreibung	Art.-Nr.	Preis € ohne MwSt.	Preis € inkl. 19% MwSt.
Modell 1			
Standfuß (Schwarz)	94.7631	Preis auf Anfrage	
Standfuß (Anthrazit)	94.7632		
Modell 2			
Standfuß (Schwarz)	94.7633	Preis auf Anfrage	
Standfuß (Anthrazit)	94.7634		

EOS Bi-O Filius W | Wandausführung



Moderner Saunaöfen mit integriertem Verdampfer. Extra flache Konstruktion - nur 24 cm Tiefe. Direkte Montage an der Saunawand. Für das finnische Saunabad, Feuchte-Warmluftbad, Kräuterdampfbad und Warmluftbad.

Verdampfer rechts oder links montierbar. Manuelle Wasserbefüllung. Integrierter Trockengehschutz und akustische Wassermangelmeldung. Füllmenge des Verdampfers ca. 2 l.

Steinkorb mit ca. 8 kg Steinvolumen.

Aufpreis Zusatzverpackung bei Einzelversand EUR 7,50.
Beistellungspauschale für Saunasteine EUR 3,50.

Leistung	Art.-Nr.	Preis € ohne MwSt.	Preis € inkl. 19% MwSt.
4,5 kW	94.5144A	981,00	1.167,39
6,0 kW	94.5145A	1.016,00	1.209,04
7,5 kW	94.5146A	1.069,00	1.272,11

Anschluss: 400 V 3N AC
Ofenmaße HBT: 570 x 470 x 240 mm
Außenmantel: Anthrazit-Perleffekt
Verdampfer: 750 W
Passende Abschaltwippe: Typ 6

EOS Bi-O Themat W | Wandausführung



Saunaofen mit integriertem Verdampfer 1,5 kW. Modernes Design mit Alu-Druckguss Abdeckung, komplett in Anthrazit-Perleffekt. Doppelwandige Konstruktion. Steinaufnahmerost und Tropfwanne in Edelstahl.

Verdampfer rechts mit Kräuterschale. Integrierter Trockengehschutz und akustische Wassermangelmeldung. Manuelle Befüllung. Füllmenge des Verdampfers ca. 5 l.

Steinkorb mit ca. 15 kg Steinvolumen.

Anschluss: 400 V 3N AC

Ofenmaße HBT: 600 x 450 x 380 mm

Außenmantel: Anthrazit-Perleffekt

Verdampfer: 1,5 kW

Passende Abschaltwippe: Typ 1

Aufpreis Zusatzverpackung bei Einzelversand EUR 9,50.

Beistellungspauschale für Saunasteine EUR 3,50.

Leistung	Art.-Nr.	Preis € ohne MwSt.	Preis € inkl. 19% MwSt.
6,0 kW	94.5484	904,00	1.075,76
7,5 kW	94.5485	965,00	1.148,35
9,0 kW	94.5486	1.029,00	1.224,51

EOS Bi-O Tec W | Wandausführung



Hochwertiger Saunaofen mit integriertem Verdampfer.

Elegante, geschwungene Abdeckung aus Alu-Druckguss. Doppelwandige Konstruktion mit Innenmantel aus Edelstahl.

Wahlweise in Edelstahl blank oder in attraktiver Anthrazit Perleffekt Pulverbeschichtung.

Verdampfer rechts mit 5 l Füllmenge. Mit Aromaschale für ätherische Öle. Manuelle Befüllung. Integrierter Trockengehschutz und akustische Wassermangelmeldung.

Steinkorb mit ca. 18 kg Steinvolumen.

Anschluss: 400 V 3N AC

Ofenmaße HBT: 600 x 450 x 380 mm

Außenmantel: Anthrazit-Perleffekt oder Edelstahl

Passende Abschaltwippe: Typ 1

Aufpreis Zusatzverpackung bei Einzelversand EUR 9,50.

Beistellungspauschale für 20 kg Saunasteine EUR 3,50.

Leistung	Art.-Nr.	Preis € ohne MwSt.	Preis € inkl. 19% MwSt.
EOS Bi-O Tec W in Anthrazit-Perleffekt			
6,0 kW *	94.2605A	1.003,00	1.193,57
7,5 kW **	94.2606A	1.056,00	1.256,64
9,0 kW **	94.2607A	1.087,00	1.293,53
EOS Bi-O Tec W in Edelstahl blank poliert			
6,0 kW *	94.2608A	1.044,00	1.242,36
7,5 kW **	94.2609A	1.101,00	1.310,19
9,0 kW **	94.2610A	1.127,00	1.341,13

* Verdampferleistung 1,5 kW, ** Verdampferleistung 2,0 kW



Passendes Zubehör finden Sie auf der Seite 30.

:: SAUNAÖFEN MIT VERDAMPFER



EOS Bi-O Gracil | Standausführung

Saunaofen mit integriertem Verdampfer. Besonders platzsparende Bauform – nur 25,5 cm Tiefe! Dank dem in Ofen eingelassenen Anschlusskasten eignet sich der Bi-O Gracil-Ofen optimal zur Platzierung in schmalen Kabinen.

Dreimantel-Konstruktion. Innenmantel aus feueraluminisiertem Stahl, Steinkorb als zusätzlicher Innenmantel aus Edelstahl. Außenmantel mit Anthrazit-Perleffekt Pulverbeschichtung. Oberteil aus gebürstetem Edelstahl.

Auch erhältlich als „Black Line Edition“ mit hochwertiger, kratzfester Beschichtung in Schwarz matt.

Verdampfer 1,5 kW rechts mit Kräuterschale. Integrierter Trockenschutz und akustische Wassermangelmeldung. Manuelle Befüllung. Füllmenge des Verdampfers ca. 2 l.

Steinkorb mit ca. 20 kg Steinvolumen.

Anschluss: 400 V 3N AC
Ofenmaße HBT: 760 x 560 x 250 mm
Außenmantel: Anthrazit-Perleffekt
Passende Abschaltwippe: Typ 6

Hinweis: kein Paketversand möglich.
Beistellungspauschale für 20 kg Saunasteine 3,50 €.

Leistung	Art.-Nr.	Preis € ohne MwSt.	Preis € inkl. 19% MwSt.
EOS Bi-O Gracil			
6,0 kW	94.6986A	1.188,00	1.413,72
7,5 kW	94.6987A	1.281,00	1.524,39
9,0 kW	94.6988A	1.417,00	1.686,23
EOS Bi-O Gracil black			
7,5 kW	94.7247	1.323,00	1.574,37
9,0 kW	94.7248	1.454,00	1.730,26



BLACK LINE



Zubehör
Deko Rückwand optional.

Beschreibung	Art.-Nr.	Preis € ohne MwSt.	Preis € inkl. 19% MwSt.
Deko Rückwand	94.7054	79,00	94,01
Deko Rückwand schwarz	94.7255	87,00	103,53
Reling aus Holz mit Halterung (Edelstahl)	94.7009	193,00	229,67
Reling aus Holz mit Halterung (Schwarz)	94.7330	199,00	236,81



EOS Bi-O Gracil W | Wandausführung

Saunaofen mit integriertem Verdampfer. Der Bi-O Gracil W besticht durch sein modernes, schlichtes Design und seine besonders platzsparende Bauform mit nur 27,5 cm Tiefe (inkl. 3 cm Wandabstand). Ideal zur Platzierung in schmalen Kabinen.

Außenmantel mit Anthrazit-Perleffekt Pulverbeschichtung. Oberteil aus gebürstetem Edelstahl.

Auch erhältlich als „Black Line Edition“ mit hochwertiger, kratzfester Beschichtung in Schwarz matt.

Verdampfer 1,5 kW rechts mit Kräuterschale. Integrierter Trockenschutz und akustische Wassermangelmeldung. Manuelle Befüllung. Füllmenge des Verdampfers ca. 2 l.

Steinkorb mit ca. 20 kg Steinvolumen.

Anschluss: 400 V 3N AC
Ofenmaße HBT: 740 x 560 x 275 mm
Außenmantel: Pulverbeschichtung in Anthrazit Perleffekt oder Schwarz matt
Passende Abschaltwippe: Typ 6

Hinweis: kein Paketversand möglich.
Beistellungspauschale für 20 kg Saunasteine 3,50 €.

Leistung	Art.-Nr.	Preis € ohne MwSt.	Preis € inkl. 19% MwSt.
EOS Bi-O Gracil W			
6,0 kW	94.7160A	1.255,00	1.493,45
7,5 kW	94.7161A	1.296,00	1.542,24
9,0 kW	94.7162A	1.419,00	1.688,61
EOS Bi-O Gracil W black			
7,5 kW	94.7327	1.332,00	1.585,08
9,0 kW	94.7328	1.456,00	1.732,64

Abbildung zeigt Bi-O Gracil W Anthrazit



Abbildung zeigt Bi-O Gracil W black

BLACK LINE

Zubehör

Beschreibung	Art.-Nr.	Preis € ohne MwSt.	Preis € inkl. 19% MwSt.
Reling aus Holz mit Halterung (Edelstahl)	94.7333	195,00	232,05
Reling aus Holz mit Halterung (Schwarz)	94.7330	199,00	236,81

:: SAUNAÖFEN MIT VERDAMPFER



BLACK LINE

EOS Bi-O Cubo | Standausführung

Moderner Saunaofen mit integriertem Verdampfer. Standmodell, für private und gewerbliche Nutzung. Kompakte Bauform – nur 40 x 39,5 cm.

Abdeckung aus gebürstetem Edelstahl. Doppelwandige Konstruktion mit Innenmantel aus Edelstahl. Außenmantel in Anthrazit-Perleffekt. Flache Rückwand mit versenktem Anschlusskasten.

Auch erhältlich als „Black Line Edition“ mit hochwertiger, kratzfester Beschichtung in Schwarz matt an allen Seiten inkl. Abdeckung.

Eingebauter Verdampfer, ca. 7 l. Mit Kräuterschale für Kräuter und Essenzen. Manuelle Befüllung. Integrierter Trockengehschutz und akustische Wassermangelmeldung. Wasserstandanzeige.

Automatische Nachfüllung mit optionalem FWA01 Gerät möglich (siehe Seite 27).

Steinkorb mit ca. 25 kg Steinvolumen.

Anschluss: 400 V 3N AC

Ofenmaße HBT: 950 x 400 x 395 mm

Außenmantel: Anthrazit-Perleffekt oder Schwarz matt

Passende Abschaltwippe: Typ 1

Beistellungspauschale für 25 kg Saunasteine 3,50 €.

Leistung	Art.-Nr.	Preis € ohne MwSt.	Preis € inkl. 19% MwSt.
EOS Bi-O Cubo			
7,5 kW**	94.5922	1.874,00	2.230,06
9,0 kW **	94.5923	1.898,00	2.258,62
10,5 kW***	94.5924	1.941,00	2.309,79
12,0 kW ***	94.5925	1.966,00	2.339,54
EOS Bi-O Cubo black			
9,0 kW **	94.7276	1.911,00	2.274,09
12,0 kW ***	94.7277	1.981,00	2.357,39

Zubehör

Beschreibung	Art.-Nr.	Preis € ohne MwSt.	Preis € inkl. 19% MwSt.
Deko Rückwand	94.6065	110,00	130,90
Deko Rückwand schwarz	94.7278	140,00	166,60
Ofenschutz-Halterung ^a	94.6123	98,00	116,62
Holzreling mit Halterung	94.7112	198,00	235,62

a) ohne Holzteile

** Verdampferleistung 2,0 kW, *** Verdampferleistung 3,0 kW

EOS Bi-O Max | Standausführung



Saunaofen der Premium-Klasse mit eingebautem Verdampfer. Für private und gewerbliche Nutzung. Zeitlos klassisches Design, Abdeckung und Frontblende aus Alu-Druckguss, Anthrazit-Perleffekt.

Komplett aus Edelstahl. Extra großer Steinkorb mit ca. 60 kg Steinvolumen für kräftige Aufgüsse. Steinkorb ohne Kontakt mit den Heizstäben. Große seitliche Luftöffnungen für stabile Luftkonvektion.

Für finnischen Saunabetrieb und Feuchtebetrieb mit Verdampfer. Verdampfer rechts, mit Kräuterschale. Integrierter Trockengehschutz und akustische Wassermangelmeldung. Wassertank mit ca. 8 l Füllmenge. Wasserstandanzeige. Servicefreundlich durch Baukastensystem.

Steinkorb mit ca. 60 kg Steinvolumen.

Anschluss: 400 V 3N AC

Ofenmaße HBT: 925 x 500 x 500 mm

Außenmantel: Anthrazit-Perleffekt

Passende Abschaltwippe: Typ 4

Beistellungspauschale für 60 kg Saunasteine 10,50 €.

Passendes Zubehör finden Sie auf der Seite 30.

Leistung	Art.-Nr.	Preis € ohne MwSt.	Preis € inkl. 19% MwSt.
9,0 kW**	94.2317	1.901,00	2.262,19
12,0 kW**	94.2318	1.926,00	2.291,94
15,0 kW**	94.3922	2.077,00	2.471,63

Ofenschutz-Halterung für Montage eines Ofenschutzes am Saunaofen (ohne Holzteile)

Art.-Nr.	Preis € ohne MwSt.	Preis € inkl. 19% MwSt.
94.4595	98,00	116,62



:: SAUNAÖFEN MIT VERDAMPFER

EOS Bi-O Mat U | Hinterwandofen



Abb. Verdampfer linksseitig

Saunaofen mit integriertem Verdampfer. Hinterwandmodell, Standausführung. Geeignet auch für den gewerblichen Einsatz.

Spezielle, extra flache Konstruktion für unsichtbare Installation – nur 22 cm Platzbedarf bis zur Trennwand.

Innen- und Außenmantel komplett aus Edelstahl. Bodenblech als Tropfwannekonstruktion. Steinkorb mit Aufgusswanne über ganze Ofenbreite.

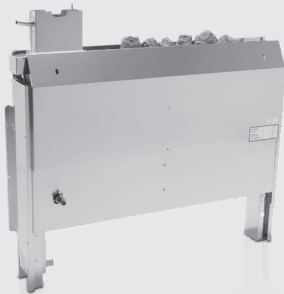
Verdampfer links (auf Anfrage auch rechts), Wassertank mit ca. 5 l Füllmenge, manuelle Befüllung. Trockengehschutz mit akustischer Warnmeldung. Automatische Nachfüllung mit optionalem FWA01 Gerät möglich (siehe Seite 27).

Steinkorb mit ca. 15 kg Steinvolumen.

Anschluss: 400 V 3N AC

Ofenmaße HBT: 1000 x 1120 x 200 mm

Außenmantel: Edelstahl blank poliert

Beistellungspauschale für Saunasteine 3,50 €.

Leistung	Art.-Nr.	Preis € ohne MwSt.	Preis € inkl. 19% MwSt.
6,0 kW *	94.4890	2.063,00	2.454,97
7,5 kW *	94.4891	2.096,00	2.494,24
9,0 kW *	94.4892	2.141,00	2.547,79
12,0 kW **	94.1127	2.220,00	2.641,80

Inklusive Zubehör:

- 2 Aufgussstrichter mit jeweils 1 m Silikonschlauch
- Sicherheitsgitter aus Edelstahl 1200 x 200 mm

* Verdampfer 1,5 kW, ** Verdampfer 2,0 kW, *** Verdampfer 3,0 kW

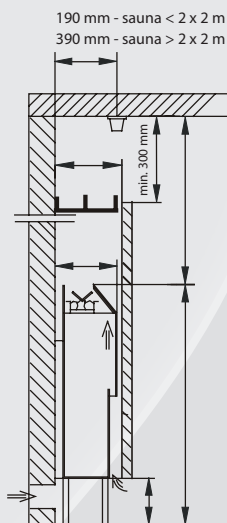

Montagebeispiel EOS Bi-O Mat U

Maße in mm

:: EXTERNE VERDAMPFER, FWA

EOS Invisio Verdampfer

Externer Verdampfer für EOS Invisio Saunaöfen.

Der Verdampfer kann links bzw. rechts auf dem Invisio Ofen montiert werden und ist in den Leistungen 2,0 kW und 3,0 kW erhältlich.

Der Wassertank besteht aus hochwertigem Edelstahl und fasst ca. 12 l. Im Lieferumfang enthalten ist das Dampfaustrittrohr mit einer rechteckigen Kräuterschale. Damit kann der Dampfauslass auf der Höhe der Oberkante der Trennwand montiert werden, um die Dampfleistung zu optimieren.

Der Verdampfer ist mit einem Trockengehschutz und akustischem Warnsignal bei Wassermangel ausgestattet.

Für die automatische Wassernachfüllung empfehlen wir das optional erhältliche Gerät FWA01 Compact.

Das Wasserauslassventil ist mit zwei Anschlussstüben ausgestattet, um den gleichzeitigen Anschluss von FWA01 Compact und Wasserablauf zu ermöglichen.

Der Saunaofen gehört nicht zum Lieferumfang.

EOS BlackRock Verdampfer

Externer Verdampfer für EOS BlackRock Saunaöfen.

Der Verdampfer kann seitlich an dem BlackRock Ofen montiert werden und ist in der Leistung 3,0 kW erhältlich.

Das Gerät ist ausschließlich für den Gebrauch zur Befeuchtung von Saunakabinen, in Verbindung mit dem Saunaofen EOS BlackRock und einem entsprechenden Steuergerät bestimmt.

Nachrüstung vor Ort möglich.

Der Saunaofen gehört nicht zum Lieferumfang.



Abb. Verdampfer linksseitig am EOS Invisio XL Ofen



Abbildung zeigt BlackRock black mit Verdampfer und optionaler Schutzreling

Leistung	Art.-Nr.	Preis € ohne MwSt.	Preis € inkl. 19% MwSt.
2.000 W	94.6293	1.081,00	1.286,39
3.000 W	94.6294	1.129,00	1.343,51

Maße HBT: 530 x 200 x 360 mm

Anschluss: 230 V 1N AC

Verdampferleistung: 2,0 kW und 3,0 kW

Volumen: bis 12 l

Passende Modelle: EOS Invisio Mini, Midi und XL.

Design	Art.-Nr.	Preis € ohne MwSt.	Preis € inkl. 19% MwSt.
Anthrazit	94.7230	898,00	1.068,62
Schwarz	94.7324	1.014,00	1.206,66

Maße HBT: 760 x 395 x 105 mm

Anschluss: 230 V 1N AC 50 Hz

Verdampferleistung: 3,0 kW

Volumen: 10 l

Passende Modelle: EOS BlackRock

Zubehör

Beschreibung	Art.-Nr.	Preis € ohne MwSt.	Preis € inkl. 19% MwSt.
EOS BlackRock mit Verdampfer "Anthrazit"			
Verdampfer Ofenschutz-Halter*	94.7322	98,00	116,62
Verdampfer Holzreling mit Halter	94.7323	211,00	251,09
EOS BlackRock mit Verdampfer "Black"			
Verdampfer Ofenschutz-Halter*	94.7325	128,00	152,32
Verdampfer Holzreling mit Halter	94.7326	236,00	280,84

* ohne Holzteile

FWA 01 / FWA 03 Compact Festwasseranschluss

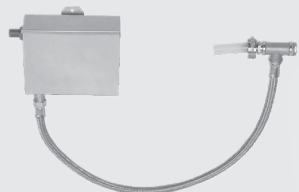

FWA 01 Compact ist ein kompaktes Gerät zur automatischen Befüllung des Verdampfers aus dem Wasserleitungsnetz. Für EOS Bi-O Saunaöfen. Montage entweder direkt am Saunaofen bzw. an der Saunawand möglich. Verbindung mit Wasseranschluss mittels beigefügtem Stahl-Flexischlauch. Schlauchanschluss 1/2".

Sehr kompakte, platzsparende Bauform. Kein Elektro-Anschluss notwendig.

FWA 03 Compact – wie FWA 01 jedoch für EOS Bi-O Cubo Saunaöfen.

Typ	Art.-Nr.	Preis € ohne MwSt.	Preis € inkl. 19% MwSt.
FWA 01	94.4845	330,00	392,70
FWA 03	94.6071	330,00	392,70

Maße HBT: 180 x 150 x 75 mm

Wasseranschluss: 1/2"

Gehäuse: Edelstahl

Zusatzverdampfer



Kompakter Verdampfer zur Wandmontage in Saunakabinen. Ideal zur Nachrüstung oder zur Erweiterung der vorhandenen Verdampferleistung. Regelbar mit allen EOS Verdampfer-Steuergeräten.

Befüllung und Dampfaustritt über aufklapp- und abnehmbares Kräutersieb. Geeignet für Saunakabinen bis ca. 14 m³ Größe. Mit integriertem Trockenschutz und akustischer Wassermangelmeldung. Wasservorrattank ca. 5 l.

Außengehäuse komplett aus Edelstahl. Mit Edelstahl-Kräuterschale. 3 m Silikon-Anschlusskabel 4 x 1,5 mm² im Lieferumfang enthalten.

Art.-Nr.	Preis € ohne MwSt.	Preis € inkl. 19% MwSt.
94.4742	676,00	804,44

Anschluss: 230 V N AC

Nennleistung: 2,0 kW

Einbaumaße HBT: 600 x 310 x 140 mm

Außenmantel: Edelstahl blank poliert



EOS Mühlensauna mit 34.GM | Standausführung, Profi

Exklusive Mühlensauna mit dem einzigartigen, innovativen Eventaufguss-Effekt. Das Mühlenrad dreht sich langsam gegen den Uhrzeigersinn. Der Aufguss erfolgt, wenn sich das Rad im Uhrzeigersinn dreht (vorgewählte Intervalle). Das Wasser wird auf die Kaskade über dem Ofen geführt und verdampft stoßartig.

Das Mühlenrad beinhaltet Antrieb, Steuereinheit und Wasserversorgung (automatische Nachfüllung).

Das Set beinhaltet den 34.GM Saunaofen mit Frontseite aus massiver Granitplatte.

Ideal für große gewerbliche Saunananlagen.

34.GM Saunaofen in zwei Baugrößen:

Größe 1: 18 kW, Steinkorb für ~30 kg Steine

Größe 2: 27-36 kW, Steinkorb für ~45 kg Steine

Beistellungspauschale für 30 kg Saunasteine 5,00 €.

Beistellungspauschale für 45 kg Saunasteine 7,00 €.

Set mit 34GM	Art.-Nr.	Preis € ohne MwSt.	Preis € inkl. 19% MwSt.
18,0 kW	94.6385	12.433,00	14.795,27
27,0 kW	94.6386	12.635,00	15.035,65
30,0 kW	94.6387	12.693,00	15.104,67
36,0 kW	94.6388	12.817,00	15.252,23

Anschluss: 400 V 3N AC

Ofenmaße HBT: 950 x 750 x 530 mm (Größe 1)

Ofenmaße HBT: 950 x 1000 x 530 mm (Größe 2)

Maße über alles HBT: 1700 x 1200 x 980 mm

Design: Saunaofen – Edelstahl blank, Frontseite – Granitplatte.

Mühlenrad in Anthrazit-Perleffekt, Schaufeln in Edelstahl.

Hinweis: Steuergerät für den Saunaofen im Set nicht enthalten und muss separat bestellt werden.

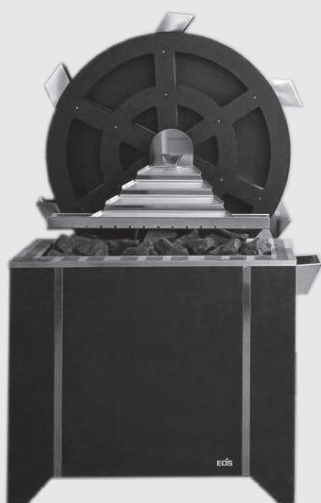

EOS Mühlensauna mit Goliath | Standausführung, Profi

Exklusive Mühlensauna mit dem einzigartigen, innovativen Eventaufguss-Effekt. Das Mühlenrad dreht sich langsam gegen den Uhrzeigersinn. Der Aufguss erfolgt, wenn sich das Rad im Uhrzeigersinn dreht (vorgewählte Intervalle). Das Wasser wird auf die Kaskade über dem Ofen geführt und verdampft stoßartig.

Das Mühlenrad beinhaltet Antrieb, Steuereinheit und Wasserversorgung (automatische Nachfüllung).

Das Set beinhaltet den Goliath Saunaofen.

Ideal für große gewerbliche Saunananlagen.

Steinkorb für bis zu ca. 75 kg Steine.

Hinweis: Steuergerät für den Saunaofen im Set nicht enthalten und muss separat bestellt werden.

Beistellungspauschale für 75 kg Saunasteine 10,50 €.

Set mit Goliath	Art.-Nr.	Preis € ohne MwSt.	Preis € inkl. 19% MwSt.
18,0 kW	94.6223	12.022,00	14.306,18
24,0 kW	94.6224	12.070,00	14.363,30
30,0 kW	94.6225	12.114,00	14.415,66
36,0 kW	94.6226	12.194,00	14.510,86

Anschluss: 400 V 3N AC

Ofenmaße HBT: 825 x 960 x 470 mm

Maße über alles HBT: 1700 x 1200 x 980 mm

Design: Saunaofen – Anthrazit-Perleffekt

Mühlenrad in Anthrazit-Perleffekt, Schaufeln in Edelstahl

Zubehör

Ofenschutz-Halterung für die Montage eines Ofenschutzes am Saunaofen bzw. Halterung mit Schutzreling aus Abachi Holz.

Zubehör	Preis € ohne MwSt.	Preis € inkl. 19% MwSt.
Ofenschutz-Halterung (ohne Holzteile)		
94.7125	183,00	217,77
Ofenschutz-Halterung mit Schutzreling (3-seitig)		
94.7126	386,00	459,34

EOSphere | Standausführung, Profi

NEU

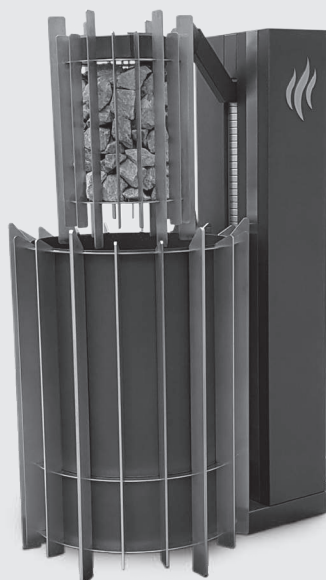

Art.-Nr.
94.7040

Anschluss: 400 V 3N AC
 HBT: 1580 x 720 x 980 mm
 Leistungsaufnahme: 3,5 kW
 Außenmantel: Edelstahl mit Anthrazit-Perleffekt beschichteten Teilen

Zubehör

Beschreibung	Art.-Nr.
Taster für manuelle Bedienung	94.7380

EOSphere - der exklusive Event-Saunaofen mit Eintauch-Aufguss für gewerbliche Saunakabinen.

Die beeindruckende Konstruktion mit separatem beweglichem Steinkorb und einem darunterliegenden beleuchteten Wasserbecken macht den EOSphere zum Highlight in jeder Sauna.

- Der EOSphere sorgt für eine spektakuläre Aufgussshow mit Lichteffekten und innovativer Eintauch-Aufguss-Automatik. Dabei heizt der separate Steinkorb die Steine auf die richtige Aufgusstemperatur auf, bevor er dann zischend in das darunterliegende Tauchbecken eintaucht und einen effektvollen Aufguss mit Farbwechsel von Rot zu Blau freisetzt.
- Vollautomatische Funktion mit einstellbaren Zeitintervallen und Verweildauer des Steinkorbes im Wasserbecken. Manueller oder automatischer Start.
- Hochwertige Verarbeitung und extravagante Konstruktion aus geschliffenem Edelstahl in Kombination mit pulverbeschichteten Komponenten in Anthrazit-Perleffekt.
- Luxus und Exklusivität – keine Massenfertigung, jedes System wird in aufwendiger Handarbeit individuell gefertigt. Qualität Made in Germany von EOS.
- 45 kg Steine im Lieferumfang enthalten.

Hinweis: Die Heizleistung des EOSphere allein ist für eine Sauna nicht ausreichend und erfordert normalerweise ein zusätzliches Heizsystem.

PREIS AUF ANFRAGE

:: ZUBEHÖR FÜR SAUNAÖFEN

Aromawanne / Kräutertopf mit Aufhängung



Aromawanne



Kräutertopf

Innovatives Zubehör für mehr Abwechslung und Badespaß in Ihrer Sauna – Aromawanne und Kräutertopf.

Passend für die Saunaöfen EOS ThermoTec W und S, Bi-O Tec, Bi-O Max, EuroMax.

Set besteht aus Aromawanne mit Halterung bzw. Kräutertopf mit Halterung. Komplett in Edelstahl.

Siehe auch Multi-Cup Kräuterschale – Seite 69.

Set mit...	Art.-Nr.	Preis € ohne MwSt.	Preis € inkl. 19% MwSt.
Aromawanne	94.4884	212,00	252,28
Kräutertopf	94.4885	191,00	227,29

Kräutertopf mit Designaufhängung



Kräutertopf – ideal für Kräuter, ätherische Öle und Essenzen in Ihrer Sauna. Im Set mit stilvoller, geschwungener Aufhängung, komplett aus Edelstahl.

Passend für die Saunaöfen: EOS Germanius und Bi-O Germanius, Cubo, Cubo+, Cubo Avantgarde black und Bi-O Cubo sowie für EOS EuroMax, Bi-O Max, Bi-O Tec, ThermoTec W und S.

Art.-Nr.	Preis € ohne MwSt.	Preis € inkl. 19% MwSt.
94.4221	196,00	233,24

Restwasserauffangwanne



Kunststoff-Auffangwanne für die Aufnahme von Restwasser beim Ablass von Verdampferöfen. Kunststoff, schwarz. Mit Griff.

Ermöglicht schnelle und einfache Entleerung des Wassertanks zur Reduzierung der Kalkablagerung.

Passt dank flacher Bauweise problemlos unter alle EOS-Öfen.

Maße LBH: 420 x 220 x 50 mm.

Empfohlen für alle EOS Bi-O Öfen.

Art.-Nr.	Preis € ohne MwSt.	Preis € inkl. 19% MwSt.
94.5425	21,00	24,99

EOS Econ D1 | Saunasteuergerät, Finnisch



Elektronisches Steuergerät für Finnische (trockene) Sauna. Preisgünstiges Einstiegsmodell mit allen wesentlichen Funktionen.

Modernes, flaches Gehäuse zur Aufputz-Montage bzw. teilversenkter Montage. Nur 60 mm Bautiefe. Anschluss von hinten.

Beleuchtete, kontrastreiche LCD-Anzeige mit Menüführung in 12 Sprachen, Temperaturregelung 30 °C - 115 °C, Uhr, Ausgang für Kabinenlicht 230 V, Heizzeitbegrenzung bis 6 Std. (minutengenau), Life-Guard-Funktion, Anzeige der Restlaufzeit. Mit Tastensperre (Kindersicherung). Sicherheitstemperaturbegrenzung 139 °C. Für Saunaöfen bis max. 9 kW.

Inkl. Temperaturfühler mit 2 m Kabellleitung.

Art.-Nr.	Preis € ohne MwSt.	Preis € inkl. 19% MwSt.
94.6136	312,00	371,28

Anschluss: 400 V 3N AC 50 Hz

Maße HBT: 220 x 250 x 60 mm

Montage: Aufputz oder teilversenkt

Farbe: Weiß

Schaltleistung: bis 9 kW, **nicht erweiterbar**

EOS Econ D2 | Saunasteuergerät, Finnisch



Elektronisches Steuergerät für Finnische (trockene) Sauna. Vielseitiges, universelles Modell mit besonders günstigem Preis-/Leistungsverhältnis. Geeignet auch für gewerbliche Nutzung.

Wie Econ D1, jedoch zusätzlich:

Extra großes, mehrzeiliges LCD-Display, zeigt alle Parameter auf einen Blick. 24 Std. Zeitvorwahl in Echtzeit, Heizzeitbegrenzung bis 6 Std. bzw. bis 12 Std. bei gewerblicher Nutzung. 4 Benutzerprofile. Holiday Home und Holiday Park Betriebsarten (Zugriffseinschränkung oder Sperre).

Inkl. Temperaturfühler mit 2 m Kabellleitung.

Art.-Nr.	Preis € ohne MwSt.	Preis € inkl. 19% MwSt.
94.6138	329,00	391,51

Anschluss: 400 V 3N AC 50 Hz

Maße HBT: 220 x 250 x 60 mm

Montage: Aufputz oder teilversenkt

Farbe: Weiß

Schaltleistung: bis 9 kW, erweiterbar mit Leistungsschaltgeräten

EOS Econ D3 | Saunasteuergerät, Finnisch



Elektronisches Steuergerät für Finnische (trockene) Sauna. Besonders geeignet für gewerbliche Nutzung.

Wie Econ D2, jedoch zusätzlich:

- Heizzeitbegrenzung auch auf „unendlich“ einstellbar (überwachte gewerbliche Nutzung).
- Anschluss eines Bankfühlers möglich (optionales Zubehör, siehe Seite 33).
- 4 Benutzerprofile

Inkl. Temperaturfühler mit 2 m Kabellleitung.

Art.-Nr.	Preis € ohne MwSt.	Preis € inkl. 19% MwSt.
94.6140	375,00	446,25

Anschluss: 400 V 3N AC 50 Hz

Maße HBT: 220 x 250 x 60 mm

Montage: Aufputz oder teilversenkt

Farbe: Cremeweiß

Schaltleistung: bis 9 kW, erweiterbar mit Leistungsschaltgeräten

EOS Econ D4 | Saunasteuergerät, Finnisch



Elektronisches Steuergerät für Finnische (trockene) Sauna mit innovativen Funktionen für anspruchsvolle Nutzer. Besonders geeignet für moderne gewerbliche Saunaanlagen.

Wie Econ D3, jedoch zusätzlich:

- Mit Ausgang für optionale Fernschaltung (Fernstartmodul – siehe Sonderzubehör, Seite 33).
- Dimmbares Kabinenlicht, 10-stufig.
- Ausgang für Kabinenlüfter, regelbar (3 Stufen).

Inkl. Temperaturfühler mit 2 m Kabellleitung.

Art.-Nr.	Preis € ohne MwSt.	Preis € inkl. 19% MwSt.
94.5842	398,00	473,62

Anschluss: 400 V 3N AC 50 Hz

Maße HBT: 220 x 250 x 60 mm

Montage: Aufputz oder teilversenkt

Farbe: Weiß

Schaltleistung: bis 9 kW, erweiterbar mit Leistungsschaltgeräten

:: EOS ECON SAUNASTEUERGERÄTE (BI-O)

EOS Econ H1 | Saunasteuergerät, Finnisch + Bi-O



Elektronisches Steuergerät für Finnische Sauna und Sauna mit Feuchtebetrieb.

Wie Econ D1, jedoch für Finnische Sauna und Sauna mit Feuchtebetrieb. Passend für alle Bi-O Saunaöfen bis 9 kW.

Regelbereich zwischen 30 °C - 70 °C und 40 °C - 115 °C.

Feuchteregelung zeitproportional, einstellbar in 10 Stufen. Mit Wassermangelerkennung, Nachheiz- und Lüfterfunktion zum Trocknen der Saunakabine.

Inkl. Temperaturfühler mit 2 m Kabelleitung.

Art.-Nr.	Preis € ohne MwSt.	Preis € inkl. 19% MwSt.
94.6137	425,00	505,75

Anschluss: 400 V 3N AC 50 Hz

Maße HBT: 220 x 250 x 60 mm

Montage: Aufputz oder teilversenkt

Farbe: Weiß

Schaltleistung: bis 9 kW, **nicht erweiterbar**

Ausgang Verdampfer: bis 3 kW

EOS Econ H2 | Saunasteuergerät, Finnisch + Bi-O



Elektronisches Steuergerät für Finnische Sauna und Sauna mit Feuchtebetrieb.

Wie Econ H1, jedoch zusätzlich:

Extra großes, mehrzeiliges LCD-Display, zeigt alle Parameter auf einen Blick. Mit 24 Std. Zeitvorwahl in Echtzeit, Heizzeitbegrenzung bis 6 Std. bzw. bis 12 Std. bei gewerblicher Nutzung. 4 Benutzerprofile. Holiday Home und Holiday Park Betriebsarten (Zugriffseinschränkung oder Sperre).

Inkl. Temperaturfühler mit 2 m Kabelleitung.

Art.-Nr.	Preis € ohne MwSt.	Preis € inkl. 19% MwSt.
94.6139	460,00	547,40

Anschluss: 400 V 3N AC 50 Hz

Maße HBT: 220 x 250 x 60 mm

Montage: Aufputz oder teilversenkt

Farbe: Weiß

Schaltleistung: bis 9 kW, erweiterbar

Ausgang Verdampfer: bis 3 kW

EOS Econ H3 | Saunasteuergerät, Finnisch + Bi-O



Elektronisches Steuergerät für Finnische Sauna und Sauna mit Feuchtebetrieb. Optimal für gewerbliche Nutzung.

Wie Econ H2, jedoch zusätzlich:

- Feuchtefühler optional möglich, Feuchteregelung nach relativer Luftfeuchte rel. % (Feuchtefühler – Sonderzubehör).
- Bankfühler optional möglich (Sonderzubehör, Seite 33).
- Heizzeitbegrenzung auch auf „unendlich“ einstellbar.
- 4 Benutzerprofile

Schaltleistung: 9 kW, erweiterbar mit einem Leistungsschaltgerät.

Inkl. Temperaturfühler mit 2 m Kabelleitung.

Feuchtefühler optional (Seite 33).

Art.-Nr.	Preis € ohne MwSt.	Preis € inkl. 19% MwSt.
94.6141	499,00	593,81

Anschluss: 400 V 3N AC 50 Hz

Maße HBT: 220 x 250 x 60 mm

Montage: Aufputz oder teilversenkt

Farbe: Cremeweiß

Schaltleistung: bis 9 kW, erweiterbar

Ausgang Verdampfer: bis 3 kW

EOS Econ H4 | Saunasteuergerät, Finnisch + Bi-O



Elektronisches Steuergerät für Finnische Sauna und Sauna mit Feuchtebetrieb. Optimal für gewerbliche Nutzung.

Wie Econ H3, jedoch zusätzlich:

- Mit Ausgang für optionale Fernschaltung (Fernstartmodul – siehe Sonderzubehör, Seite 33).
- Mit dimmbarem Kabinenlicht (10-stufig).
- Mit Ausgang für Kabinenlüfter.
- Mit Ferienhausmodus (eingeschränkter Zugriff).

Inkl. Temperaturfühler mit 2 m Kabelleitung.

Feuchtefühler optional (Seite 33).

Art.-Nr.	Preis € ohne MwSt.	Preis € inkl. 19% MwSt.
94.5843	558,00	664,02

Anschluss: 400 V 3N AC 50 Hz

Maße HBT: 220 x 250 x 60 mm

Montage: Aufputz oder teilversenkt

Farbe: Weiß

Schaltleistung: bis 9 kW, erweiterbar

Ausgang Verdampfer: bis 3 kW

Temperaturfühler | Ofenfühler, analog



Temperaturfühler, komplett inklusive Gehäuse und Übertemperatursicherung.

Passend zu allen EOS Econ Steuergeräten.

Hinweis: Bei allen Steuergeräten ist der Temperaturfühler bereits im Lieferumfang enthalten.

Farbe	Art.-Nr.	Preis € ohne MwSt.	Preis € inkl. 19% MwSt.
Beige	60.7520	74,00	88,06
Anthrazit	94.5025	74,00	88,06

Abmessungen: 45 mm x Ø 45 mm

Bankfühler | 2. Temperaturfühler, analog

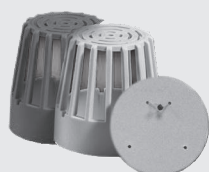

Bankfühler inkl. Fühlergehäuse und 6 m Silikonkabel.

Ermöglicht optimierte Temperaturregelung bei größeren Saunaanlagen bzw. bei komplizierten Layouts.

Passende Steuergeräte: EOS Econ D3/H3, D4/H4

Farbe	Art.-Nr.	Preis € ohne MwSt.	Preis € inkl. 19% MwSt.
Beige	94.4389	95,00	113,05
Anthrazit	94.5026	95,00	113,05

Abmessungen: 45 mm x Ø 45 mm

F2 Feuchtefühler | analog

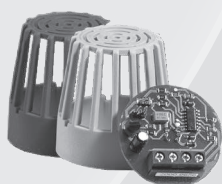

Feuchtesensor inkl. Fühlergehäuse und 4 m Silikonkabel.

Zur Feuchteregeleung nach relativer Luftfeuchte.

Passende Steuergeräte: EOS Econ H3 / H4

Farbe	Art.-Nr.	Preis € ohne MwSt.	Preis € inkl. 19% MwSt.
Beige	90.9479	201,00	239,19
Anthrazit	94.5027	201,00	239,19

Abmessungen: 45 mm x Ø 45 mm

SBM-Fernstart



Fernstart Modul (Sauna Bus System) zur Fernschaltung der Sauna (ein / aus) auf Entfernungen bis zu 100 m.

Mit diesem Modul kann Ihre Sauna von einem entfernten Punkt (z. B. Hotelrezeption) geschaltet werden.

Durch einen zusätzlichen Ausgang lässt sich dieses Modul auch an externe Signalquellen, wie z. B. Gebäudeleittechnik, anschließen.

10 m Verbindungsleitung (6P6C) im Lieferumfang enthalten.

Kompatible Steuergeräte (Stand 06/2020):

- Econ D4 / H4
- EmoTec-Serie
- EmoStyle-Serie
- EmoTouch II+, EmoTouch 3-Serie

Typ	Art.-Nr.	Preis € ohne MwSt.	Preis € inkl. 19% MwSt.
Fernstart	94.5782	198,00	235,62

Zubehör

Art.-Nr.	Preis € ohne MwSt.	Preis € inkl. 19% MwSt.
Verbindungsleitung 6P6C 25 m		
94.4647	92,00	109,48
Verbindungsleitung 6P6C 50 m		
94.4648	143,00	170,17

:: EOS COMPACT SAUNASTEUERGERÄTE

EOS Compact DP / HP | Saunasteuergerät, Finnisch + Bi-O

NEU



Elektronisches Steuergerät für Finnische (trockene) Sauna.

Modernes, elegantes Design mit flachem Gehäuse. Flexible Montagemöglichkeit – Wandmontage und teilversenkte Montage. Erhältlich in Weiß und Anthrazit.

Schnelle, einfache Bedienung über multifunktionale Tasten. Großer Funktionsumfang mit zahlreichen Komfortfunktionen.

EOS Compact HP: Wie Compact DP, jedoch für Finnische Sauna und Sauna mit Feuchtebetrieb. Passend für alle Bi-O Saunaöfen bis 9 kW, erweiterbar mit Leistungsschaltgeräten.

Regelbereich zwischen 30 °C - 70 °C und 30 °C - 115 °C. Heizzeitbegrenzung auch auf „unendlich“ einstellbar.

Großes farbiges 3,5“ TFT-Display. Mit Thermosicherung (STB), analoger Ofensensor, Anschluss Kabinenlicht und Kabinenlüfter, Anschluss für Sicherheitseinrichtung EOSafe, sowie Vorwahlzeit innerhalb 24 Std. und Dauertermin für alle 24 Std.

Anschluss: 400 V 3N AC 50 Hz

Maße HBT: 220 x 255 x 65 mm

Farbe: Weiß und Anthrazit

Schaltleistung: bis 9 kW, erweiterbar

Art.-Nr.	Preis € ohne MwSt.	Preis € inkl. 19% MwSt.
EOS Compact DP Anthrazit		
94.7431	419,00	498,61
EOS Compact DP Weiß		
94.7427	419,00	498,61
EOS Compact HP Anthrazit		
94.7432	499,00	593,81
EOS Compact HP Weiß		
94.7428	499,00	593,81

Zubehör

Art.-Nr.	Preis € ohne MwSt.	Preis € inkl. 19% MwSt.
STB-Limiter Compact Beige		
94.7443	72,00	85,68
STB-Limiter Compact Anthrazit		
94.7444	72,00	85,68

EOS Compact DC / HC | Saunasteuergerät, Finnisch + Bi-O

NEU



Elektronisches Steuergerät für Finnische (trockene) Sauna. Optimal für gewerbliche Nutzung.

EOS Compact HC: Wie Compact DC, jedoch für Finnische Sauna und Sauna mit Feuchtebetrieb. Passend für alle Bi-O Saunaöfen bis 9 kW, erweiterbar mit Leistungsschaltgeräten.

Wie Compact DP / HP, jedoch zusätzlich:

- EOS-Saunabus-Schnittstelle für externe Module (z.B. Remote-Start, Remote ECO, Remote HOT, KNX / MODBUS)
- Dimmbarer Kabinenlichtausgang
- Zweistufiger Lüfterausgang (Phasenanschnitt- und Phasenabschnitt)
- Anschluss für optionalen Bank- und Kombifühler (siehe Seite 35)
- Mit Wassermangelerkennung
- Warnmeldung bei Bank- und Feuchtefühler Ausfall

Anschluss: 400 V 3N AC 50 Hz

Maße HBT: 220 x 255 x 65 mm

Farbe: Weiß und Anthrazit

Schaltleistung: bis 9 kW, erweiterbar

Ausgang Verdampfer: bis 3 kW

Art.-Nr.	Preis € ohne MwSt.	Preis € inkl. 19% MwSt.
EOS Compact DC Anthrazit		
94.7433	499,00	593,81
EOS Compact DC Weiß		
94.7429	499,00	593,81
EOS Compact HC Anthrazit		
94.7434	579,00	689,01
EOS Compact HC Weiß		
94.7430	579,00	689,01

Zubehör

Art.-Nr.	Preis € ohne MwSt.	Preis € inkl. 19% MwSt.
STB-Limiter Compact Beige		
94.7443	72,00	85,68
STB-Limiter Compact Anthrazit		
94.7444	72,00	85,68

:: EOS COMPACT SAUNASTEUERGERÄTE

EOS Compact D18 / H18 | Saunasteuergerät, Finnisch + Bi-O

NEU



Elektronisches Steuergerät für Finnische Sauna und Sauna mit Feuchtebetrieb. Optimal für gewerbliche Nutzung.

Wie Compact DC / HC, jedoch mit einer Schaltleistung von 18 kW, erweiterbar mit einem Leistungsschaltgerät.

Anschluss: 400 V 3N AC 50 Hz

Maße HBT: 220 x 255 x 90 mm

Farbe: Weiß und Anthrazit

Schaltleistung: bis 18 kW, erweiterbar

Ausgang Verdampfer: bis 3 kW

Art.-Nr.	Preis € ohne MwSt.	Preis € inkl. 19% MwSt.
EOS Compact DP Anthrazit		
	Preis auf Anfrage	
EOS Compact DP Weiß		
	Preis auf Anfrage	
EOS Compact DC Anthrazit		
	Preis auf Anfrage	
EOS Compact DC Weiß		
	Preis auf Anfrage	

Temperaturfühler | Ofenfühler, analog



Abbildung ähnlich

Temperaturfühler, komplett inklusive Gehäuse und Übertemperatursicherung.

Passend zu allen EOS Compact Steuergeräten.

Hinweis: Bei allen Steuergeräten ist der Temperaturfühler bereits im Lieferumfang enthalten.

Farbe	Art.-Nr.	Preis € ohne MwSt.	Preis € inkl. 19% MwSt.
Beige	94.7438	74,00	88,06
Anthrazit	94.7437	74,00	88,06

Bankfühler | 2. Temperaturfühler, analog



Abbildung ähnlich

Bankfühler inkl. Fühlergehäuse.

Ermöglicht optimierte Temperaturregelung bei größeren Saunaaanlagen bzw. bei komplizierten Layouts.

Passende Steuergeräte: EOS Compact DC / HC, D18 / H18

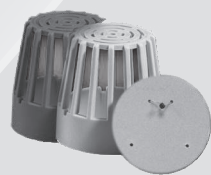
Farbe	Art.-Nr.	Preis € ohne MwSt.	Preis € inkl. 19% MwSt.
Beige	94.7439	98,00	116,62
Anthrazit	94.7440	98,00	116,62

Digitaler Kombifühler | analog



Abbildung ähnlich

Kombifühler inkl. Fühlergehäuse.

Passende Steuergeräte: EOS Compact DC / HC, D18 / H18

Farbe	Art.-Nr.	Preis € ohne MwSt.	Preis € inkl. 19% MwSt.
Beige	94.7441	245,00	291,55
Anthrazit	94.7442	245,00	291,55

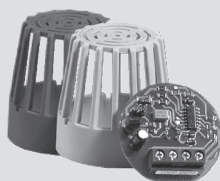
:: EOS EMOTEC SAUNASTEUERGERÄTE

EOS EmoTec D | Saunasteuergerät, Finnisch



Bedienteil in drei Designs erhältlich

Elektronisches Steuergerät der Premium-Klasse für anspruchsvolle private und gewerbliche Saunaanlagen. Für trockene, finnische Sauna.

Mit separatem, sehr kompakten Bedienteil (kann auf bis zu 50 m Entfernung montiert werden). TFT-Farbdisplay mit Menüführung in 19 Sprachen. Innovative Bedienung mit Drehdruckschalter.

Umfangreiche Funktionen:

- Temperaturregelung 30 °C - 115 °C
- Ausgang für Kabinenlicht, dimmbar, automatische Erkennung von induktiven und kapazitiven Lasten
- Ausgang für Lüfter, regelbar
- 24 Std. Zeitvorwahl bzw. Wochentimer (4 Schaltzeiten/Tag)
- Heizzeitbegrenzung 6 Std. / 12 Std. / unendlich
- Bildschirmschoner und Stand-by Modus
- Ferienhausmodus und komplette Sperre mit PIN-Code
- Service Level mit zahlreichen Einstellmöglichkeiten
- Potentialfreier Ausgang
- Bankfühler optional anschließbar
- Fernstart bzw. Fernsteuerung über optionale Module
- Farblichtsteuerung, Audio-Steuerung über optionale Module
- Bedienteil inkl. Gehäuse für Wandeinbau und Aufbaumontage, mit 5 m Verbindungskabel (erweiterbar auf bis zu 100 m)
- Digitaler Temperaturfühler mit 5 m Kabel
- Firmware kann mit einer Mikro SD Karte aktualisiert werden
- Anschluss im Leistungsteil von hinten und von unten möglich

Art.-Nr.	Preis € ohne MwSt.	Preis € inkl. 19% MwSt.
EOS EmoTec D Anthrazit / Silber		
94.5559	702,00	835,38
EOS EmoTec D Weiß / Silber		
94.6053	702,00	835,38
EOS EmoTec D Anthrazit / Schwarz		
94.7256	702,00	835,38

Bedienteil HBT: 127 x 130 x 25 mm

Leistungsteil HBT: 270 x 300 x 100 mm

Schaltleistung: 9 kW, erweiterbar

Anschluss: 400 V 3N AC 50 Hz

Optionales Zubehör:

Längere Leitungen für Bedienteil, Fühler und Erweiterungsmodule sind optional erhältlich.

Siehe Seite 41 - 45

EOS EmoTec H | Saunasteuergerät, Finnisch + Bi-O



Bedienteil in drei Designs erhältlich

Elektronisches Steuergerät wie EOS EmoTec D, jedoch zusätzlich mit Feuchteregelung für Finnische Sauna und Sauna mit Feuchtebetrieb. Für alle EOS Bi-O Saunaöfen.

Feuchteregelung – ohne Feuchtefühler zeitproportional (ermöglicht konstante Dampfproduktion) bzw. mit optionalem Feuchtefühler nach relativer Luftfeuchte (ermöglicht exakte Feuchteregelung nach rel. Luftfeuchte).

Ausgang für Verdampfer bis max. 3 kW. Mit Wassermangelerkennung.

Schnelle Umschaltung zwischen dem Finnischen (trockenen) und Bi-O Modus dank Drehdruckschalter.

Mit zusätzlichen Komfortfunktionen:

- Nachheizen (Trocknung der Sauna nach Feuchtebetrieb)
- Einstellbare Nachheiztemperatur
- Einstellbare Lüfternachlaufzeit
- Einstellbare Nachheizzeit
- Einstellbare Zeit zum Nachfüllen des Verdampfers bei Wassermangel
- Smart-Heat Funktion heizt die Sauna im Feuchtemodus schneller auf und verhindert vorzeitige Dampfproduktion in der kalten Kabine.

Art.-Nr.	Preis € ohne MwSt.	Preis € inkl. 19% MwSt.
EOS EmoTec H Anthrazit / Silber		
94.5560	812,00	966,28
EOS EmoTec H Weiß / Silber		
94.6054	812,00	966,28
EOS EmoTec H Anthrazit / Schwarz		
947257	812,00	966,28

Bedienteil HBT: 127 x 130 x 25 mm

Leistungsteil HBT: 270 x 300 x 100 mm

Schaltleistung: 9 kW, erweiterbar

Ausgang für Verdampfer: bis 3 kW.

Anschluss: 400 V 3N AC 50 Hz

Zubehör: Feuchtefühler (Sensor-Bus)

Art.-Nr.	Preis € ohne MwSt.	Preis € inkl. 19% MwSt.
94.5726	214,00	254,66

Optionale Verbindungsleitungen, Erweiterungsmodule und weiteres Zubehör finden Sie auf der Seite 41 - 45

:: EOS EMOSTYLE SAUNASTEUERGERÄTE



EOS EmoStyle D | Saunasteuergerät, Finnisch

Elektronisches Steuergerät der Luxus-Klasse für anspruchsvolle private und gewerbliche Saunaanlagen. Für trockene, finnische Sauna.

Exklusives Bedienteil mit Frontseite komplett aus Glas, im weißen und schwarzen Design. Zur Unterputzmontage.

TFT-Farbdisplay mit Menüführung in 19 Sprachen. Einfache, komfortable Bedienung durch kapazitive Tasten.

Umfangreiche Funktionen:

- Temperaturregelung 30 °C - 115 °C
- Ausgang für Kabinenlicht, dimmbar, automatische Erkennung von induktiven und kapazitiven Lasten
- Ausgang für Lüfter, regelbar
- 24 Std. Zeitvorwahl bzw. Wochentimer (4 Schaltzeiten/Tag)
- Heizzeitbegrenzung 6 Std. / 12 Std. / unendlich
- Bildschirmschoner und Stand-by Modus
- Ferienhausmodus und komplette Sperre mit PIN-Code
- Service Level mit zahlreichen Einstellmöglichkeiten
- Potentialfreier Ausgang
- Bankfühler optional anschließbar
- Fernstart bzw. Fernsteuerung über optionale Module
- Farblicht- und Audio-Steuerung über optionale Module
- Bedienteil inkl. Gehäuse für Wandeinbau und Aufbaumontage, mit 5 m Verbindungskabel (erweiterbar auf bis zu 100 m)
- Digitaler Temperaturfühler mit 5 m Kabel
- Firmware kann mit einer Mikro SD Karte aktualisiert werden
- Anschluss im Leistungsteil von hinten und von unten.

Art.-Nr.	Preis € ohne MwSt.	Preis € inkl. 19% MwSt.
EOS EmoStyle D Weiß		
94.6316	910,00	1.082,90
EOS Emostyle D Schwarz		
94.6314	910,00	1.082,90

Bedienteil HBT: 127 x 130 x 25 mm

Leistungsteil HBT: 270 x 300 x 100 mm

Schaltleistung: 9 kW, erweiterbar

Anschluss: 400 V 3N AC 50 Hz

Optionales Zubehör:

Längere Leitungen für Bedienteil, Fühler und Erweiterungsmodule sind optional erhältlich.

Siehe Seite 41 - 45.



EOS EmoStyle H | Saunasteuergerät, Finnisch + Bi-O

Elektronisches Steuergerät wie EmoStyle D, jedoch zusätzlich mit Feuchteregelung für Finnische Sauna und Sauna mit Feuchtebetrieb. Für alle EOS Bi-O Saunaöfen.

Feuchteregelung – ohne Feuchtefühler zeitproportional (ermöglicht konstante Dampfproduktion) bzw. mit optionalem Feuchtefühler nach relativer Luftfeuchte (ermöglicht exakte Feuchteregelung nach rel. Luftfeuchte).

Ausgang für Verdampfer bis max. 3 kW. Mit Wassermangelerkennung.

Mit zusätzlichen Komfortfunktionen:

- Nachheizen (Trocknung der Sauna nach Feuchtebetrieb)
- Einstellbare Nachheiztemperatur
- Einstellbare Lüfternachlaufzeit
- Einstellbare Nachheizzeit
- Einstellbare Zeit zum Nachfüllen des Verdampfers bei Wassermangel
- Smart-Heat Funktion heizt die Sauna im Feuchtemodus schneller auf und verhindert vorzeitige Dampfproduktion in der kalten Kabine.

Art.-Nr.	Preis € ohne MwSt.	Preis € inkl. 19% MwSt.
EOS EmoStyle H Weiß		
94.6315	1.020,00	1.213,80
EOS Emostyle H Schwarz		
94.6319	1.020,00	1.213,80

Bedienteil HBT: 127 x 130 x 25 mm

Leistungsteil HBT: 270 x 300 x 100 mm

Schaltleistung: 9 kW, erweiterbar

Anschluss: 400 V 3N AC 50 Hz

Zubehör: Feuchtefühler (Sensor-Bus)

Art.-Nr.	Preis € ohne MwSt.	Preis € inkl. 19% MwSt.
94.5726	214,00	254,66

Optionale Verbindungsleitungen, Fühler und Erweiterungsmodule siehe Seite 41 - 45.



EOS EmoStyle Hi | Steuergerät mit Innenbedienteil, Finnisch + Bi-O

Elektronisches Steuergerät der Luxus-Klasse für private und gewerbliche Saunaanlagen mit Feuchteregelung für finnische Sauna und Sauna mit Feuchtebetrieb.

Für alle EOS Bi-O Saunaöfen.

Bedienteil zur Montage **in** der Saunakabine (Unterputzmontage). Funktionsumfang wie EOS EmoStyle H.

Das Bedienteil mit exklusivem Design mit Frontseite komplett aus Glas, mit stilvoller Einlage aus Echtholz (Ahorn oder Nussbaum). Kapazitive Tasten befinden sich in der Holzeinlage und gewährleisten eine schnelle und einfache Bedienung.

TFT-Farbdisplay mit Menüführung in 19 Sprachen.

Erhältlich in vier Designvarianten:

- Frontseite in Weiß oder Schwarz
- Holzeinlage mit Tasten aus hellem Ahorn oder dunklem Nussbaum.

Optionale Erweiterungsmodule und weiteres Zubehör finden Sie auf der Seite 41 - 45.

Art.-Nr.	Preis € ohne MwSt.	Preis € inkl. 19% MwSt.
EOS EmoStyle Hi Weiß Ahorn		
94.6317	1.383,00	1.645,77
EOS EmoStyle Hi Schwarz Ahorn		
94.6241	1.383,00	1.645,77
EOS EmoStyle Hi Weiß Nussbaum		
94.6415	1.383,00	1.645,77
EOS EmoStyle Hi Schwarz Nussbaum		
94.6414	1.383,00	1.645,77

Bedienteil HB: 200 x 140 mm

Leistungsteil HBT: 270 x 300 x 100 mm

Schaltleistung: 9 kW, erweiterbar

Ausgang für Verdampfer: 3 kW

Anschluss: 400 V 3N AC 50 Hz

EOS EmoTouch 3 | Steuergerät für Sauna / Römisches Bad



Touchscreen Steuergerät der neuesten Generation für höchste Ansprüche – mit einer komplett überarbeiteten Bedieneroberfläche und zahlreichen neuen Funktionen. Multifunktional - Bedienteil universal für Sauna, Dampfbad, Römisches Bad und Infrarot Kabinen geeignet.

Sauna-Version: Für trockene (Finnische) Sauna und Sauna mit Feuchtebetrieb.

Version für Römisches Bad: Mit drei separat regelbaren Schaltkreisen für Boden, Bank und Wandflächen.

- Ideal geeignet für private und gewerbliche Nutzung.
- Exklusives Bedienteil mit 7" kapazitivem farbigen Touchscreen Display. Frontseite aus Vollglas.
- Komplett neu gestylte grafische Bedieneroberfläche mit Auswahl von verschiedenen Kabinen- und Ofen-Skins.
- Digitale Bedienzentrale – bis zu 8 Kabinen über 1 Bedienteil steuerbar (mit zusätzlichen Leistungsteilen), freie Kombination von Saunen, Dampfbädern, Römischen Bädern und Infrarotkabinen.
- Menüführung in 20 Sprachen.
- Pin-Code geschützter Service Bereich mit erweitertem Setup.
- Umfangreiche Einstellungen mit vielen neuen Komfortfunktionen. Optimierte Schnelleinrichtung.
- Software-Updates möglich.
- Zusätzliche Funktionen durch optionale Module möglich (Farblicht, Sound, IR, Fernbedienung).



EOS EmoTouch 3 Sauna (Finnisch und Bi-O)

Design	Art.-Nr.	Preis € ohne MwSt.	Preis € inkl. 19% MwSt.
Weiß	94.6505	2.175,00	2.588,25
Schwarz	94.6504	2.175,00	2.588,25

Bedienteil HBT: 142 x 210 x 42 mm

Leistungsteil HBT: 270 x 300 x 100 mm

Schaltleistung: 9 kW, erweiterbar

Ausgang für Verdampfer: 3 kW

Anschluss: 400 V 3N AC 50 Hz

EOS EmoTouch 3 Römisches Bad

Design	Art.-Nr.	Preis € ohne MwSt.	Preis € inkl. 19% MwSt.
Weiß	94.6992	2.475,00	2.945,25
Schwarz	94.6991	2.475,00	2.945,25

Gerätemaße wie Sauna-Version.

Schaltleistung: 3 x 3 kW, erweiterbar

Anschluss: 400 V 3N AC 50 Hz

Zubehör

Optionale Fühler für Sauna-Version

Beschreibung	Art.-Nr.	Preis € ohne MwSt.	Preis € inkl. 19% MwSt.
Feuchtefühler	94.5726	214,00	254,66
Bankfühler	94.5725	134,00	159,46

Netzadapter 230V AC / 24V DC für das Bedienteil.
Erforderlich bei Kabellängen ab 25 m.

Art.-Nr.	Preis € ohne MwSt.	Preis € inkl. 19% MwSt.
94.6671	179,00	213,01

Optionale Erweiterungsmodule und weiteres Zubehör finden Sie auf der Seite 41 - 45.

Einzigartig - Steuerung von bis zu 8 Kabinen über 1 Bedienteil!

EOS EmoTouch 3 bringt den absolut einzigartigen Bedienkomfort.

Über nur 1 Bedienteil können Sie bis zu 8 separate Kabinen steuern. Saunen, Dampfbadkabinen, Römische oder Marokkanische Bäder, Infrarotkabinen. Durch Erweiterungsmodule können Sie Ihre bestehende Saunakabine um eine weitere Saunakabine, IR-Kabine, Dampfbad, usw., erweitern. Dabei können Sie jede Kabine individuell oder auch alle zusammen steuern.

Damit ersetzen Sie bis zu 8 separate Steuergeräte - das spart Platz und Geld, ohne auf Bedienkomfort und umfangreiche Funktion zu verzichten.

Jede einzelne Kabine kann dabei um eigene Zusatzmodule ergänzt werden - zur Steuerung von zum Beispiel Farblicht oder Musik.

EOS EmoTouch 3 - Ihre digitales Cockpit für die ganze Wellness-Anlage!

:: ERWEITERUNGSMODULE

LSG-Sauna | für EOS EmoTouch 3



Erweiterungsmodul für EOS EmoTouch 3 Steuergeräte. Das Modul ermöglicht, eine weitere Saunakabine anzuschließen und von einem bereits vorhandenen EOS EmoTouch 3 Bedienteil zu steuern.

An einem Bedienteil können bis zu 8 separate Saunen (und/oder Dampfbäder) angeschlossen werden.

Ein digitaler Temperaturfühler mit 5 m Kabel und eine 10 m Sauna Bus Verbindungsleitung sind im Lieferumfang enthalten.

Für Finnische Sauna und Sauna mit Feuchtebetrieb.

Bis zu 3 kW Ausgang für Verdampfer.

Art.-Nr.	Preis € ohne MwSt.	Preis € inkl. 19% MwSt.
94.6640	597,00	710,43

Gerätemaße HBT: 270 x 300 x 100 mm

Schaltleistung: 9 kW, erweiterbar

Anschluss: 400 V 3N AC 50 Hz

LSG-Römisches Bad | für EOS EmoTouch 3



Mit dem LSG Römisches Bad-Erweiterungsmodul für EOS EmoTouch 3 können Sie über das bereits vorhandene Bedienteil ein Römisches Bad (Hammam) steuern.

3 separat regelbare Ausgänge (bis 3 kW je Ausgang) für Boden-, Bank- und Wandheizung. Temperaturregelbereich bis 40°C.

Im Lieferumfang sind 3 Fühler mit 5 m Leitung enthalten.

Art.-Nr.	Preis € ohne MwSt.	Preis € inkl. 19% MwSt.
94.6672	909,00	1.081,71

Gerätemaße HBT: 270 x 300 x 100 mm

Schaltleistung: 3 x 3 kW, erweiterbar

Anschluss: 400 V 3N AC 50 Hz

LSG-Infrarot | für EOS EmoTouch 3



Mit dem LSG Infrarot für EOS EmoTouch 3 können Sie über das bereits vorhandene Bedienteil eine separate Infrarotkabine steuern.

3 Ausgänge (2 x dimmbar, 1 x schaltbar) - können individuell oder zusammen in Gruppen gesteuert werden. Temperaturregelung nach Raumtemperatur oder über separat dimmbare Zonen. Schaltlast 3500 W.

Lieferumfang: Temperaturfühler mit 5 m Kabel, 10 m Saunabus Verbindungsleitung, 230 V Netzteil.

Tipp: Das SBM-LSG-IR Modul gibt es auch als komplettes Steuergerät in Verbindung mit Bedienteilen der Serie EmoTec, EmoStyle, EmoStyle "i".

Art.-Nr.	Preis € ohne MwSt.	Preis € inkl. 19% MwSt.
94.6965	575,00	684,25

Gerätemaße HBT: 270 x 300 x 100 mm

Schaltleistung: 3,5 kW, erweiterbar

Anschluss: 230 V 1N AC 50 Hz

LSG-Steam | für EOS EmoTouch 3



Mit dem LSG Steam für EOS EmoTouch 3 können Sie verschiedene Dampfgeneratoren auch anderer Marken steuern. Kompatibilität vorausgesetzt.

Ausgang - nur Schaltsignal, keine Lastschaltung.

Ein digitaler Temperaturfühler mit 5 m Kabel und einer 10 m Saunabus Verbindungsleitung sind im Lieferumfang enthalten.

Hinweis: nicht für EOS SteamRock II Premium geeignet.

Art.-Nr.	Preis € ohne MwSt.	Preis € inkl. 19% MwSt.
94.6967	648,00	771,12

Gerätemaße HBT: 270 x 300 x 100 mm

Anschluss: 230 V 1N AC 50 Hz

Temperaturfühler für Sauna | Sensorbus

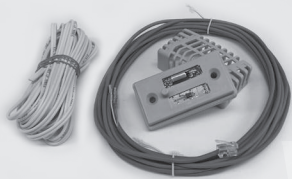

Digitaler Temperaturfühler inkl. STB Übertemperatursicherung und Fühlergehäuse (Farbe Beige), mit 5 m Leitung.

Kompatibel zu folgenden Saunasteuerungen:

- EmoTec-Serie
- EmoStyle-Serie
- EmoTouch II+ Sauna, EmoTouch 3 Sauna

Hinweis: Ein Temperaturfühler ist bei jedem Steuergerät im Lieferumfang bereits enthalten.

Art.-Nr.	Preis € ohne MwSt.	Preis € inkl. 19% MwSt.
94.5743	134,00	159,46

Extra lange Verbindungsleitung für Sensor Bus Fühler (ohne STB Leitung) - Seite 45.

Bankfühler für Sauna | Sensorbus



Digitaler Bankfühler inkl. Fühlergehäuse (Farbe Beige) und 5 m Sensorleitung zur genaueren Regelung der Badetemperatur. Optimal für sehr große Anlagen bzw. Saunen mit komplizierten Layouts.

Kompatibel zu folgenden Saunasteuerungen:

- EmoTec-Serie
- EmoStyle-Serie
- EmoTouch II + Sauna, EmoTouch 3 Sauna

Art.-Nr.	Preis € ohne MwSt.	Preis € inkl. 19% MwSt.
94.5725	134,00	159,46

Extra lange Verbindungsleitung für Sensor Bus Fühler - Seite 45.

Feuchtefühler für Sauna | Sensorbus



Digitaler Feuchtefühler inkl. Fühlergehäuse und 5 m Sensorleitung zur genauen Regelung der relativen Luftfeuchte (% rel. Luftfeuchte).

Kompatibel zu folgenden Saunasteuerungen:

- EmoTec H
- EmoStyle H/Hi
- EmoTouch II+ Sauna, EmoTouch 3

Art.-Nr.	Preis € ohne MwSt.	Preis € inkl. 19% MwSt.
94.5726	214,00	254,66

Extra lange Verbindungsleitung für Sensor Bus Fühler - Seite 45.

Temperaturfühler für Dampfbad | Sensorbus



Digitaler Temperaturfühler im Spezialgehäuse aus Edelstahl. Wasserfest. Mit 20 cm Kabel.

Kompatibel zu folgenden Steuerungen / Geräten:

- EmoTouch II + Steam
- LSG Steam
- SteamRock II Premium

Hinweis: Ein Temperaturfühler ist bei jedem Steuergerät bereits enthalten. Zum Anschluss an das Steuergerät benötigen Sie eine Anschlussleitung (5 m, 20 m, 50 m), diese ist optional erhältlich.

Art.-Nr.	Preis € ohne MwSt.	Preis € inkl. 19% MwSt.
94.6279	132,00	157,08

Optionale Verbindungsleitung

Länge	Art.-Nr.	Preis € ohne MwSt.	Preis € inkl. 19% MwSt.
5 m	94.6280	53,00	63,07
20 m	94.6281	78,00	92,82
50 m	94.6282	125,00	148,75

Temperaturfühler für Römisches Bad | Sensorbus



Digitaler Temperaturfühler im Spezialgehäuse aus Edelstahl. Wasserfest. Mit vormontierter 5 m Verbindungsleitung.

Kompatibel zu folgenden Geräten:

- EmoTouch 3 Römisches Bad (RB)
- SteamRock II Premium (außer Wandfühler).

Hinweis: EmoTouch 3 RB beinhaltet 3 Fühler im Lieferumfang.

Typ	Art.-Nr.	Preis € ohne MwSt.	Preis € inkl. 19% MwSt.
Bodenfühler	94.6616	127,00	151,13
Wandfühler	94.6623	127,00	151,13
Bankfühler	94.6617	127,00	151,13

:: ERWEITERUNGSMODULE UND ZUBEHÖR

Fühlergehäuse | Anthrazit

NEU



Fühlergehäuse in der Farbe Anthrazit. Ohne Fühlerplatine.
Passend für alle Saunabus Fühler für Saunasteuergeräte der EmoTec, Emostyle und Emotouch Serie (Seite 41).

Art.-Nr.	Preis € ohne MwSt.	Preis € inkl. 19% MwSt.
94.6609	16,00	19,04

SBM App Modul

NEU



Das SBM App Modul ermöglicht die Fernsteuerung einer Saunasteuerung mit der "EOS Spa Control" App über ein Smartphone / Tablet von überall auf der Welt (Internetverbindung ist erforderlich).

Mit vormontiertem 6P6C Kabel zum Anschluss an das Steuergerät. Mit RJ45-Buchse zum Anschluss an das Internet. Mit Status-LED Leuchten für Netzaktivität.

Keine separate Stromversorgung erforderlich.

Hinweis: Im Lieferumfang ist kein Smartphone oder Tablet enthalten.

Art.-Nr.	Preis € ohne MwSt.	Preis € inkl. 19% MwSt.
94.5987	881,00	1.048,39

Kompatible Steuergeräte: EmoTec-Serie, EmoStyle-Serie, EmoTouch II+ Sauna und EmoTouch 3 Sauna.

Für den Betrieb ist die Installation der EOS Spa Control App erforderlich.

Bei Ersteinrichtung ist eine Internetverbindung erforderlich.

SBM-Fernstart | analog



Fernstart Modul (Sauna Bus System) zur Fernschaltung der Sauna (ein / aus) auf Entfernungen bis zu 100 m.

Mit diesem Modul kann Ihre Sauna oder Dampfbad von einem entfernten Punkt (z. B. Hotelrezeption) geschaltet werden. Durch einen zusätzlichen Ausgang lässt sich dieses Modul auch an externe Signalquellen, wie z. B. Gebäudeleittechnik, anschließen.

10 m Verbindungsleitung (6P6C) im Lieferumfang enthalten.

Kompatible Steuergeräte (Stand 06/2018):

- Econ D4, Econ H4
- EmoTec-Serie
- EmoStyle-Serie
- EmoTouch II+ / 3

Art.-Nr.	Preis € ohne MwSt.	Preis € inkl. 19% MwSt.
94.5782	198,00	235,62

Zubehör

Art.-Nr.	Preis € ohne MwSt.	Preis € inkl. 19% MwSt.
Verbindungsleitung 6P6C 25 m		
94.4647	92,00	109,48
Verbindungsleitung 6P6C 50 m		
94.4648	143,00	170,17

SBM-GLT-KNX / SBM-GLT-Modbus



Mit dem KNX- / Modbus-Modul können Sie Ihre Saunasteuerung an die Gebäudeleittechnik über KNX- oder Modbus-Protokol für Fernsteuerung anbinden.

Universal passend für Steuergeräte der Emotec, EmoStyle und EmoTouch 3 Serie.

Ermöglicht Fernsteuerung für: Saunaofen mit oder ohne Verdampfer, Einstellung der Temperatur und Feuchte, Lichtregelung mit Dimmung, Schaltung für den potentialfreien Ausgang, Fernüberwachung der Raumtemperatur und Feuchte, Kabinenstatus usw.

Sehr einfache Installation. Anschluß über Saunabus 6P6C Leitung an das Saunasteuergerät.

Art.-Nr.	Preis € ohne MwSt.	Preis € inkl. 19% MwSt.
Modul SBM-GLT-KNX		
94.7078	485,00	577,15
Modul SBM-GLT-Mod		
94.7077	485,00	577,15

Kompatibel mit GLT-Systemen mit KNX und Modbus Protokol.

Bei KNX Systemen - KNX-Firmware ab ET55 erforderlich.

SBM-S BT Modul Sound

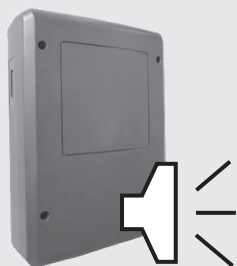

Das Soundmodul erlaubt Ihnen in Ihrer Sauna Musik wiederzugeben und diese über die Saunasteuerung zu steuern.

Das Modul verfügt über den Stereoverstärker 2 x 15 W, einen integrierten MP3 Player und einen NF 3,5 mm Klinkeneingang. Die Musikdateien können über eine SD-Karte, USB-Anschluss bzw. Bluetooth eingespeist werden.

Kompatible EOS Steuergeräte: EmoTec, EmoStyle, EmoTouch II+ und EmoTouch 3-Serie, EmoTec IR, InfraStyle.

Art.-Nr.	Preis € ohne MwSt.	Preis € inkl. 19% MwSt.
SBM-S BT Modul mit Bluetooth		
94.5921	568,00	675,92

Gehäuse HBT: 270 x 195 x 100 mm
Anschluss: 230 V 1N AC 50Hz

Lautsprecher für Sauna

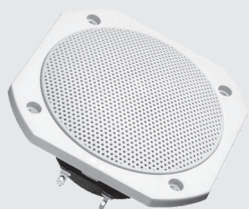

Einbau-Lautsprecher für Sauna und Dampfbadkabinen.

25 W Nennbelastbarkeit bei 8 Ohm, Ø 10 cm (4"), Glasfasermembran, 120 °C temperaturfest – dadurch optimal zum Einbau in Saunaanlagen, auch für den Einsatz im Außenbereich geeignet, seewasserbeständig. Abdeckrahmen Weiß.

IP65 Schutzklasse.

Außenmaße Ø 133 x 59 mm.

Preis pro Stück.

Art.-Nr.	Preis € ohne MwSt.	Preis € inkl. 19% MwSt.
94.5429	106,00	126,14

SBM-HOT



Spezial-Taster für die HOT-Funktion mit separater Elektronik-einheit.

Hochwertiges Gehäuse aus Edelstahl mit integriertem Leuchtring in Rot. Einbaumontage.

Passend für EOS Saunasteuergeräte:

EmoTec, EmoStyle und EmoTouch 3 Sauna.

Set beinhaltet: Taster mit Elektronikeinheit, inkl. Verbindungslitung 10 m und Schutzkappe.

Art.-Nr.	Preis € ohne MwSt.	Preis € inkl. 19% MwSt.
94.6800	256,00	304,64

SBM-ECO



Spezial-Taster für die ECO-Funktion mit separater Elektronik-einheit.

Hochwertiges Gehäuse aus Edelstahl mit integriertem Leuchtring in Grün. Einbaumontage.

Passend für Saunasteuergeräte:

Emotec, EmoStyle und EmoTouch 3.

Set beinhaltet: Taster mit Elektronikeinheit, inkl. Verbindungslitung 10 m und Schutzkappe.

Art.-Nr.	Preis € ohne MwSt.	Preis € inkl. 19% MwSt.
94.6980	256,00	304,64

SBM-IR Infrarotmodul



Mit dem SBM-IR Modul können Sie in Ihrer Sauna Infrarotstrahler oder Folien bedienen. Ihnen stehen dabei drei Modi zur Verfügung: nur Sauna, nur Infrarot oder auch Sauna + Infrarot gleichzeitig.

Funktionen und Eigenschaften:

- 3 separat regelbare Ausgänge - 2 x 1.500 W dimmbar, 1 x 500 W schaltbar
- Bis zu 5 frei belegbare Kanäle, die individuell nach Wunsch in Zonen aufgeteilt werden können (Front, Rücken, Seite, usw.)
- Ausgänge können gebündelt oder separat gesteuert werden.
- Temperaturregelung 30 - 70°C. Die Regelung nach Temperatur oder nach Intensität möglich.
- Für alle EOS IR-Emitter - IR-Strahler, IR-Heizfolien, usw.
- Bis zu 3 Module an ein Saunasteuergerät anschließbar - bis zu 10,5 kW Gesamtleistung möglich.
- Kann als Erweiterung für IR-Steuergeräte EmoTec IR, InfraStyle und InfraStyle i verwendet werden.

Art.-Nr.	Preis € ohne MwSt.	Preis € inkl. 19% MwSt.
94.6966	453,00	539,07

Gehäuse HBT: 270 x 300 x 100 mm

Schaltleistung: 3.500 W

Anschluss: 230 V 1N AC 50Hz

Kompatible Steuergeräte:

- EmoTec-Serie
- EmoStyle- Serie
- EmoTouch 3 Sauna

SBM-FL75/150 Farblichtmodul



Mit dem Farblichtmodul können Sie über Ihre Saunasteuerung nahezu jedes LED-Leuchtmittel (z. B. LED-Spots, LED-Streifen, usw.) steuern. Kein Trafo erforderlich, direkter Anschluss von LEDs an das Modul.

Kompatibel mit spannungsbasierten (0 - 24 V) und mit strombasierten (0 - 3000 mA) LEDs.

Ausgang: RGB (drei individuell einstellbare Farbkanäle) und Weißlicht (einstellbar und mit Hauptlicht koppelbar). Im passenden EmoTec-Design Gehäuse.

Erhältlich mit 67,5 W und 135 W Leistung. Max. 3 A pro Kanal.

Alle Ausgänge in doppelter Ausführung – für 6-Pin Flachstecker und für den klassischen Schraubanschluss.

Hinweis: Nur für LED Strips mit gemeinsamen "-". Für LED Strips mit gemeinsamen Pluspol ist ein Polwandler 94.7050 erforderlich.

Art.-Nr.	Preis € ohne MwSt.	Preis € inkl. 19% MwSt.
SBM-FL75 mit 67,5 W		
94.5996	468,00	556,92
SBM-FL150 mit 135 W		
94.6007	630,00	749,70

Gehäuse FL150 HBT: 270 x 300 x 100 mm

Gehäuse FL75 HBT: 270 x 195 x 100 mm

Leistung: FL75 – 67,5 W, FL150 – 135 W

Anschluss: 230 V 1N AC 50Hz

Polwandler für SBM-FL75/150

Mit Polwandler können Sie die LED Streifen mit gemeinsamen "+" Pol an die Farblichtmodule SBM-FL75/150 anschließen.

Der Polwandler ist sehr kompakt und kann direkt im Gehäuse des Farblichtmoduls montiert werden. Nur für 24 V LED geeignet.

Art.-Nr.	Preis € ohne MwSt.	Preis € inkl. 19% MwSt.
94.7050	133,00	158,27

Not-Aus Taster



94.5777



94.5779

Spezial Not-Aus Taster für Saunaanlagen. Mit zwei getrennten Schaltkreisen (1 x geschlossen, 1 x offen). Extra langes Gehäuse für bequeme Installation, mit Schraubbefestigung. Durch zwei Schaltkreise können beim Betätigen zwei Aktionen ausgelöst werden (z. B. Saunaofen aus und Warnmeldung).

Lieferbar auch im Set mit Tasterplatte aus Buche mit Montage material.

Abmessung Tasterplatte HBT: 70 x 70 x 12 mm

Einbautiefe Not-Aus Taster: 85 mm

Art.-Nr.	Preis € ohne MwSt.	Preis € inkl. 19% MwSt.
Not-Aus Taster mit Tasterplatte		
94.5777	197,00	234,43
Not-Aus Taster ohne Tasterplatte		
94.5779	161,00	191,59

IR-Empfänger mit Fernbedienung



IR-Empfänger mit separater Fernbedienung. Zur Bedienung des SBM-FL Farblichtmoduls bzw. SBM-S Soundmoduls.

Erlaubt eine schnelle und einfache Regelung von Farblicht oder Musik über die mitgelieferte Fernbedienung (ergänzend zur Bedienung über das Bedienteil des Steuergerätes).

Fernbedienung inkl. Batterie.

Mit 5 m Verbindungsleitung zum Steuergerät. IR-Empfänger zur Einbaumontage z. B. in der Saunawand. Gehäuse schwarz.

Art.-Nr.	Preis € ohne MwSt.	Preis € inkl. 19% MwSt.
94.6810	163,00	193,97

Durchmesser Blende Ø 35 mm

Durchmesser Montagehülse Ø 17 mm

(ca. 18 mm Bohrloch in der Saunawand).

Gesamtlänge 85 mm (sichtbar 5 mm).

Kabel für Bedienteile

Sauna-BUS Leitungen 6P4C

Verbindung zwischen Bedienteil und Leistungsteil, RJ12 / RJ10 Stecker.



Länge	Art.-Nr.	Preis € ohne MwSt.	Preis € inkl. 19% MwSt.
10 m	94.6802	36,00	42,84
25 m	94.6285	92,00	109,48
50 m	94.6968	143,00	170,17
100 m	94.6969	262,00	311,78

Kabel für Erweiterungsmodule

Sauna-BUS Leitungen 6P6C

Verbindung zwischen Leistungsteil und Erweiterungsmodulen, RJ12 / RJ12 Stecker. Mit Verbinder RJ12/RJ12. Kann auch zur Verlängerung verwendet werden.



Länge	Art.-Nr.	Preis € ohne MwSt.	Preis € inkl. 19% MwSt.
0,5 m (ohne Verbinder)	2001.5297	24,00	28,56
10 m	94.5861	39,00	46,41
25 m	94.4647	92,00	109,48
50 m	94.4648	143,00	170,17

Kabel für Fühler | Sensorbus

Sauna-BUS Leitungen 4P4C

Fühlerleitung für digitale Fühler (Sensor Bus). Nur für Fühler für Sauna und Infrarot. Für Dampfbadfühler nicht geeignet.

Nicht zur Verlängerung der vorhandenen Leitung bestimmt.



Länge	Art.-Nr.	Preis € ohne MwSt.	Preis € inkl. 19% MwSt.
20 m	2001.5310	67,00	79,73
50 m	2001.5311	152,00	180,88

:: LEISTUNGSSCHALTGERÄTE

EmoTec LSG 09R Leistungsschaltgerät



Leistungsschaltgerät mit zusätzlicher Schaltleistung von 9 kW zur Erweiterung der Schaltleistung des Saunasteuergerätes.

Kompaktes, flaches Gehäuse zur Wandmontage, Anschlüsse auf der Rückseite.

Sehr geräuscharm im Betrieb, dank elektronischer Relais.

In Kombination mit Steuergeräten mit 9 kW Schaltleistung passend für zweikreisige Saunaöfen bis 18 kW Gesamtleistung.

Art.-Nr.	Preis € ohne MwSt.	Preis € inkl. 19% MwSt.
94.4998	223,00	265,37

Maße HBT: 240 x 230 x 70 mm

Farbe: Cremeweiß

Anschluss: 400 V 3N AC 50 Hz

Schaltleistung: 9 kW

LSG 18 / 18H Leistungsschaltgeräte



Hochwertiges Leistungsschaltgerät mit Schaltleistung 18 kW zur Erweiterung der Schaltleistung des Saunasteuergerätes. Gehäuse im EmoTec Design.

In Kombination mit Steuergeräten mit 9 kW Schaltleistung passend für zweikreisige Saunaöfen bis 27 kW Gesamtleistung. Kabelanschluss von unten und von hinten möglich.

LSG 18:

Mit 1 x 18 kW Ausgang.

LSG 18 H:

Wie LSG18, jedoch mit zusätzlichem Ausgang für Verdampfer 4 kW. Ideal für Bi-O Saunaöfen.

Modell	Art.-Nr.	Preis € ohne MwSt.	Preis € inkl. 19% MwSt.
LSG 18	94.5730	601,00	715,19
LSG 18 H	94.5731	795,00	946,05

Maße HBT: 270 x 300 x 100 mm

Anschluss: 400 V 3N AC 50 Hz

Schaltleistung: 18 kW (LSG 18H – 18 kW + 4 kW)

HINWEIS: Für LSG 18 / LSG 18H sind 3 Sicherungseinsätze Neozed D02 entsprechend der vorhandenen bauseitigen Leitungsquerschnitte notwendig. **Sicherungseinsätze gehören nicht zum Lieferumfang!**

! Hinweis: Sicherungseinsätze gehören nicht zum Lieferumfang!

LSG 36 / 36H Leistungsschaltgeräte

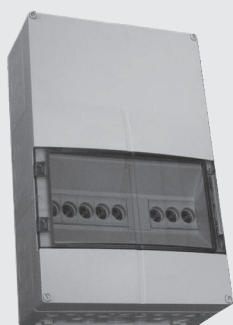

Profi-Leistungsschaltgerät mit Schaltleistung 36 kW zur Erweiterung der Schaltleistung des Saunasteuergerätes. Extra großes Gehäuse mit integriertem Sicherungskasten.

Kombination mit Steuergeräten mit 9 kW Schaltleistung ergibt 45 kW Gesamtleistung. Kabelanschluss von allen Seiten möglich.

LSG 36:

Mit 2 x 18 kW Ausgängen.

LSG 36 H:

Wie LSG36, jedoch mit zusätzlichem Ausgang für Verdampfer 4 kW. Optimal für zum Beispiel Bi-O Saunaöfen.

Modell	Art.-Nr.	Preis € ohne MwSt.	Preis € inkl. 19% MwSt.
LSG 36	94.4392	1.017,00	1.210,23
LSG 36 H	94.4230	1.072,00	1.275,68

Maße HBT: 450 x 300 x 145 mm

Anschluss: 400 V 3N AC 50 Hz

Schaltleistung: 2 x 18 kW (LSG 36H – 2 x 18 kW + 4 kW)

HINWEIS: Für LSG 36 / LSG 36H sind 6 Sicherungseinsätze Neozed D02 entsprechend der vorhandenen bauseitigen Leitungsquerschnitte notwendig. **Sicherungseinsätze gehören nicht zum Lieferumfang!**

! Hinweis: Sicherungseinsätze gehören nicht zum Lieferumfang!

Sicherungseinsätze Neozed D01/D02 für LSG18/LSG36



Modell	Art.-Nr.	Preis € ohne MwSt.	Preis € inkl. 19% MwSt.
Neozed D01 16 A / 400 V	2001.4239	2,00	2,38
Adapterring (Passeinsatz) D02 auf D01	2001.4852	2,00	2,38
Neozed D02 20 A / 400 V	2001.8614	3,00	3,57
Neozed D02 25 A / 400 V	2001.4853	3,00	3,57
Neozed D02 35 A / 400 V	2001.4240	3,00	3,57

Abdeckschutz für Saunaöfen

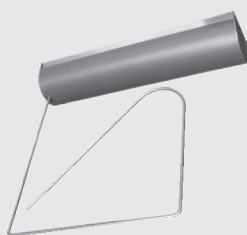

Abdeckschutzsystem für Saunaöfen mit Abschaltautomatik bei Druckbelastung. Wird die Abschaltwippe durch einen Gegenstand herunter gedrückt, wird der Heizvorgang unterbrochen bzw. fängt nicht an. Wird der Gegenstand entfernt, kehrt die Abschaltwippe in die ursprüngliche Position zurück und der Betrieb wird fortgesetzt.

Das Abdeckschutzsystem besteht aus einer Abschaltwippe aus Edelstahl und einem Abschaltsystem im robusten Metallgehäuse in Anthrazit-Perleffekt.

Wandmontage direkt über dem Ofen. Dank fünf verschiedener Größen passend zu allen EOS Saunaöfen. Einfach zu montieren und sehr zuverlässig. Für bestimmte Saunaöfen kann das System mit einem zusätzlichen Rahmen auch direkt am Ofen montiert werden.

Das EOS-Abdeckschutzsystem ist eine **geprüfte, normgerechte** Sicherheitslösung (nach EU 60335-2-53). Sie ist bei Saunaaanlagen z.B. mit Fernstart, Fernsteuerung bzw. mit einer Zeitvorwahl erforderlich und minimiert das Risiko, dass der Saunaofen in einem unsicheren Zustand (z. B. ein vergessenes Handtuch auf dem Ofen) eingeschaltet werden kann.

Dieses System ist zum Beispiel für das WCI-01 Web App Modul zur Fernsteuerung über Smartphones / Tablets erforderlich. Kompatibel mit allen EOS Steuergeräten und nahezu allen Saunaöfen.

Typ	Art.-Nr.	Preis € ohne MwSt.	Preis € inkl. 19% MwSt.
1	94.4421	323,00	384,37
3	94.4425	383,00	455,77
4	94.4724	348,00	414,12
5	94.4725	405,00	481,95
6	94.5624	341,00	405,79

Typ	Art.-Nr.	Maße, HxBxT	Abbildung	Passende Saunaöfen
Typ 1	94.4421	140 x 328 x 322 mm		Thermat (Bi-O), ThermoTec (S), Bi-O Tec, 43FN, Euro, Cubo, FinnRock, Herkules / Stone S25 (Vapor), Mythos S35 / S45 (Vapor)
Typ 3	94.4425	140 x 728 x 322 mm		P1, Herkules XL S50 (Vapor)
Typ 4	94.4724	140 x 328 x 482 mm		EuroMax, Bi-O Max, Germanius (Bi-O), Herkules S60 (Vapor), Stone S60 (Vapor)
Typ 5	94.4725	140 x 728 x 482 mm		34.G, Goliath, Bi-O Star, Herkules XL S120 (Vapor)
Typ 6	94.5624	140 x 328 x 222 mm		RKS, Mini, M3, Filius (Bi-O), Gracil (Bi-O)

EOSafe Sicherheitssystem für Sauna



EOSafe ist eine innovative Sicherheitslösung für Saunakabinen.

EOSafe L - das System zur Überwachung des Saunaofen durch eine an der Decke angebrachte Lichtschranke und einen am Ofen montierten 27 mm oder 52 mm Reflektor. Im Set enthalten ist die Steuereinheit, das Deckenmodul und ein Reflektor.

EOSafe D - das System basiert auf der Türüberwachung und gewährleistet, dass keine unauthorisierte Person die Sauna betreten hat. Im Set enthalten ist die Steuereinheit, RFID-Element für Türmontage (Glastür), Chip und Zubehör.

Das EOSafe System ist auch als Kombination von beiden Varianten "L" und "D" verfügbar (mit einer zentralen Steuereinheit).

Spannung: 230V 1N AC

Kompatible Steuergeräte: Econ D4/H4, EmoTec Serie, EmoStyle Serie, EmoTouch 3 Sauna. Anschluss über S-Bus.

Art.-Nr.	Preis € ohne MwSt.	Preis € inkl. 19% MwSt.
EOSafe L mit 27 mm Reflektor		
94.7151	1.400,00	1.666,00
EOSafe L mit 52 mm Reflektor		
94.7150	1.400,00	1.666,00
EOSafe D (Türüberwachung)		
94.7149	818,00	973,42
EOSafe L & D, mit 27 mm Reflektor		
94.7153	1.701,00	2.024,19
EOSafe L & D, mit 52 mm Reflektor		
94.7152	1.701,00	2.024,19

EOS Emolux 3S

Auslaufmodell

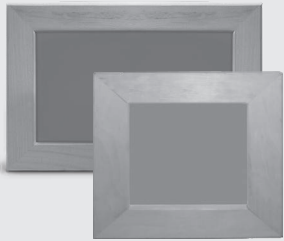

LED-Farblichtsystem der neuen Generation für Saunanlagen. Hitzebeständig dank Einbaurahmen aus Abachi Holz mit Hitzeschutzschild aus Glas.

Gleichmäßige, homogene Ausleuchtung. Sehr hohe Leuchtstärke mit kräftigen, intensiven Farben. Dimmbar (spannungsbasiert). Drei primäre Farben (RGB), Mischfarben. Zum Einbau in die Saunadecke. 6-Pin Spezial-Stecker. Betrieb über Farblichtmodul SBM-FL75/150 zusammen mit Steuergeräten wie EmoTec, EmoStyle, EmoTouch.

„RC“ Modelle - mit autarker Steuereinheit, inkl. Fernbedienung. Mit 230 V Netzteil.

Emolux 3S

Spannung: 24 V DC / „RC“ Modelle 230V N AC

Leistung: 36 W

Gesamtmaße HBT: 315 x 315 x 80 mm

Einbauöffnung HB: 270 x 270 mm

Emolux 3S+

Spannung: 24 V DC / „RC“ Modelle 230 V N AC

Leistung: 72 W

Gesamtmaße HBT: 525 x 315 x 80 mm

Einbauöffnung HB: 270 x 480 mm

Modell	Rahmen	Art.-Nr.	Preis € ohne MwSt.	Preis € inkl. 19% MwSt.
Emolux 3S AB	Abachi	94.5995	927,00	1.103,13
Emolux 3S TE	Thermoespe	94.6407	927,00	1.103,13
Emolux 3S RC AB*	Abachi	94.6459*	1.332,00	1.585,08
Emolux 3S RC TE*	Thermoespe	94.6461*	1.332,00	1.585,08
Emolux 3S+ AB	Abachi	94.6471	1.468,00	1.746,92
Emolux 3S+ TE	Thermoespe	94.6473	1.468,00	1.746,92
Emolux 3S+ RC AB*	Abachi	94.6475*	1.874,00	2.230,06
Emolux 3S+ RC TE*	Thermoespe	94.6477*	1.874,00	2.230,06

* mit Steuerung inkl. Fernbedienung

Autarke LED Steuerung mit Fernbedienung



Autarkes Steuergerät für LED RGB-Streifen und Emolux 3S/3S+ Farblichtgeräte. Mit kompakter Fernbedienung - ermöglicht schnelle und einfache Bedienung aus bis zu 20 m Entfernung. Sehr schnelle und unkomplizierte Montage dank Steckverbindungen.

Lieferumfang: 230 V Netzteil mit Netzschur (Schuko Stecker), Steuereinheit mit vormontiertem 5 m Kabel, Fernbedienung mit Wandhalterung (inkl. Batterie).

Beschreibung	Art.-Nr.	Preis € ohne MwSt.	Preis € inkl. 19% MwSt.
Autarke Steuerung für Emolux 3S und LED Streifen, inkl. Fernbedienung	94.6639	471,00	560,49
Autarke Steuerung für Emolux 3S+, inkl. Fernbedienung	94.6638	471,00	560,49
Set: Autarke Steuerung für Emolux 3S und LED Streifen, inkl. Fernbedienung, 5 x LED Strips RGB	94.6710	862,00	1.025,78
Set: Autarke Steuerung für Emolux 3S+, inkl. Fernbedienung, 8 x LED Strips RGB	94.6711	1.109,00	1.319,71

Trafo für LED Streifen

NEU

Elektronischer Trafo für LED Streifen. Dimmbar.

Ausführung 60 W - Eingang 230-240 V AC (0,36 A) / Ausgang 24 V DC (2500 mA). IP65 Schutzklasse. Ca. 15 cm Anschlussleitung.

Ausführung 30 W - Eingang 230-240 V AC / Ausgang 24 V DC (2500 mA).

Modell	Art.-Nr.	Preis € ohne MwSt.	Preis € inkl. 19% MwSt.
60 W	94.6321	195,00	232,05
30 W	94.7164	135,00	160,65

Passend z. B. für Weißlicht LED-Streifen mit Anschluss an ein Saunasteuergerät.

EOS LED Strip



Neue, innovative LED Lichtstreifen mit 6-Pin Stecker beidseitig, dadurch ist eine einfache Verlängerung möglich. Dank Befestigungslöcher sehr einfach an jeder Oberfläche zu montieren. Als RGB-Farblicht und als reines Weißlicht lieferbar. Sehr kräftige, leuchtstarke Farbwiedergabe. Drei Primärfarben, Mischfarben. Dimmbar (spannungsbasiert). Für Sauna mit Feuchtebetrieb nicht geeignet (siehe LED Lichtstreifen für Dampfbad).

Spannung 24 V DC, Nennleistung 3,6 - 4 W. Größe LBH 495 x 15 x 5 mm. Mit optionalen Verbindungsleitungen können mehrere Streifen in längere Ketten verbunden werden. Alle Streifen sind 3-fach gestanzt (16,5 cm Lochabstand).

Vorteile im Überblick:

- Sehr hohe Hitzebeständigkeit bis zu 110 °C – können in der Sauna sogar an der Decke montiert werden.
- Jede LED einzeln elektronisch gegen Überhitzung geschützt, automatische Abschaltung bei Überhitzung.
- Sehr hohe Leuchtkraft – bis zu 160 Lumen pro Watt.
- Sehr sparsame LEDs – nur ca. 3,6 bis 4 W Stromverbrauch pro Streifen.
- Ketten bis zu 12 Stk (einseitiger Anschluss) oder 24 Stk (zweiseitiger Anschluss) möglich.
- Sehr einfache Montage und Anschluss dank Befestigungslöcher im Streifen.
- Original „Made in Germany“-Qualität von EOS.

Beschreibung	Art.-Nr.	Preis € ohne MwSt.	Preis € inkl. 19% MwSt.	Art.-Nr.	Preis € ohne MwSt.	Preis € inkl. 19% MwSt.
		Warmweiß			RGB	
LED-Streifen 495 mm	94.6081	79,00	94,01 €	94.6079	83,00	98,77
5er Set	94.6080	374,00	445,06 €	94.6078	407,00	484,33
10er Set	94.6619	720,00	856,80 €	94.6618	769,00	915,11
25er Set	94.6621	1.618,00	1.925,42 €	94.6620	1.702,00	2.025,38

LED-Streifen für Dampfbad siehe Seite 58.

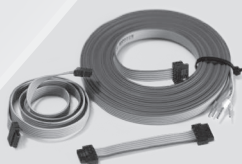

Zubehör	Art.-Nr.	Preis € ohne MwSt.	Preis € inkl. 19% MwSt.
Anschlussleitung LED, 5 m	94.6073	44,00	52,36
Anschlussleitung LED, 10 m	94.7002	52,00	61,88
Verlängerungsleitung LED, 5 m	94.6074	44,00	52,36
Verlängerungsleitung LED, 50 mm	94.6075	24,00	28,56
Verlängerungsleitung LED, 200 mm	94.6076	25,00	29,75
Verlängerungsleitung LED, 500 mm	94.6680	30,00	35,70
Set 1 x Anschluss 5 m, Verlängerung je 5 x 50 mm und 2 x 200 mm	94.6077	175,00	208,25

EOS LED Spot | LED-Strahler für Sauna und Dampfbäder

NEU

IP65



Dimmbarer Einbaustrahler für Dampfbäder und Saunakabinen.

Schnelle, einfache Montage und Befestigung, inkl. vormontierte 1,5 m Anschlussleitung.

Formschönes, zeitloses Design. Gehäuse aus Metall, Nickel matt. Ø 82 mm, sehr flach, nur 25 mm Gehäusetiefe.

Ca. 4 W / 24 V DC. IP65 Schutzklasse frontseitig. Hitzebeständig bis zu 110 °C, elektronischer Schutz von LED Chips.

Die EOS Spots sind einzeln, im 5er oder 10er Set in RGB- oder in Warmweiß-Ausführung erhältlich.

Beschreibung	Art.-Nr.	Preis € ohne MwSt.	Preis € inkl. 19% MwSt.	Art.-Nr.	Preis € ohne MwSt.	Preis € inkl. 19% MwSt.
		Warmweiß			RGB	
EOS LED Spot	94.7421	125,00	148,75	94.7424	145,00	172,55
5er Set	94.7422	595,00	708,05	94.7425	695,00	827,05
10er Set	94.7423	1.135,00	1.350,65	94.7426	1.345,00	1.600,55

:: DUFTDOSIER- UND AUFGUSSAUTOMATIK

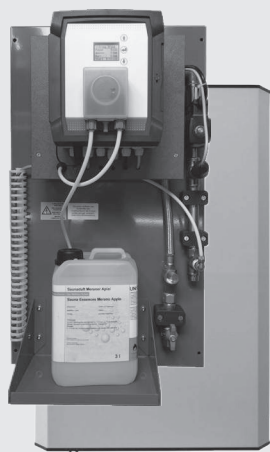

AromaTec II Basic | Sauna-Aufgussautomatik

Dosiersystem mit Aufgussautomatik (Duft und Wasser) der neuen Generation für Saunaaanlagen. Eingebaute Steuerung mit LCD Display. Einstellmöglichkeiten: Einschaltverzögerung, Wassermenge, Duftintensität und Zykluszeit. Komplett vormontiert auf stabilem Metallgestell, inkl. Schutzhaube. Mit integrierter Dosierpumpe und Konsole für Duftstoffbehälter. Komplett vormontiert und anschlussfertig. Wassermenge – bis zu 5 l/min. Schutzklasse IP44.

Ausführung	Art.-Nr.	Preis € ohne MwSt.	Preis € inkl. 19% MwSt.
1 Duftstoff	94.6798	2.422,00	2.882,18

Anschluss: 230 V N AC 50Hz
Maße HBT: 570 x 710 x 240 mm
Wasseranschluss 1/2" IG Zulauf
Wasserabgang: 3/8" IG
Leistungsaufnahme: 50 W

Optionales Zubehör (siehe Seite 52):

- 94.5192 Wanddurchführung
- 94.5191 Ofenbrause für AromaTec

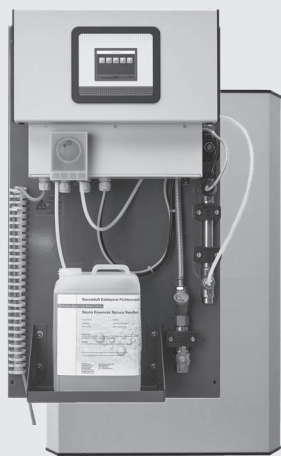

AromaTec II | Sauna-Aufgussautomatik

Dosiersystem mit Aufgussautomatik der neuen Generation für Saunaaanlagen. Eingebaute Steuerung mit farbigem 3,2" Touchscreen Display – umfangreiche Einstellungsmöglichkeiten und Komfortfunktionen (Wochentimer, Passwortschutz, uvm.) Komplett vormontiert auf stabilem Metallgestell, inkl. Schutzhaube. Die Anlage kann über die interne Steuerung, einen Taster oder über eine ext. Zeitschaltuhr gesteuert werden. Zyklus, Menge und Intensität einstellbar. Automatische Aufgussverzögerung im Aufheizbetrieb. Mit 230 V Ausgang zur Aufguss-Voranzeige. Vorlaufzeit der Aufgussanzeige einstellbar. Dosierleistung: Wasser 50 - 600 ml / Duftstoff 0 - 9 ml. Lieferbar mit Duftdosierung für 1 Duftstoff, für 2 Duftstoffe und für 3 Duftstoffe. Optionaler Systemtrenner 1/2" auf Anfrage.

Ausführung	Art.-Nr.	Preis € ohne MwSt.	Preis € inkl. 19% MwSt.
1 Duftstoff	94.6242	2.950,00	3.510,50
2 Duftstoffe	94.6243	3.373,00	4.013,87
3 Duftstoffe	94.6244	3.780,00	4.498,20

Anschluss: 230 V N AC 50Hz
Maße HBT: 706 x 470 x 237 mm

Optionales Zubehör (siehe Seite 52):

- 945192 Wanddurchführung
- 94.5191 Ofenbrause für AromaTec
- 945193 Zeitschaltuhr



AquaDisp | Sauna-Aufgussautomatik

Aufgussautomatik für Saunakabinen. Der Aufguss kann automatisch mit vorgegebenen Intervallen oder manuell über einen optional erhältlichen Taster ausgelöst werden. Empfohlen für z.B. Hinterwand- oder Unterbanksaunaöfen. Mit Dosierventil (Gehäuse aus Edelstahl), Steuereinheit, Dosierschlauch zum Anschluß an Saunaöfen. Taster inkl. Tasterplatte zur manuellen Dosierung optional erhältlich (aus Edelstahl, mit Leuchtring). **Hinweis: ohne Duftstoffdosierung.** Für Steuergeräte Econ D1-D3 und H1-H3 ist ein zusätzliches Netzteil 947166 erforderlich.

Art.-Nr.	Preis € ohne MwSt.	Preis € inkl. 19% MwSt.
94.6904	645,00	767,55

Anschluss: 230 V N AC 50Hz

Für Steuergeräte: Econ D4/H4, EmoTec-Serie, EmoStyle-Serie, EmoTouch 3 (Sauna).

Optionales Zubehör:

Art.-Nr.	Preis € ohne MwSt.	Preis € inkl. 19% MwSt.
Taster für AquaDisp		
94.7129	257,00	305,83
Netzteil		
94.7166	152,00	180,88



DuftTec Solo | Duftstoff-Dosiergerät für Dampfbad

Dosiersystem zur Dosierung von Duftstoffen für Dampfbadkabinen.

Intensitätsregelung (Dosierleistung) durch Einstellung der Pausenzeit (Dosierintervall) direkt am Gerät und der Dosierzeit (Drehzeit der Pumpe) im inneren.

Dosierleistung maximal 3 l/h.

Schlauchpumpe SA, Dosierschlauch 3,2 x 1,6 V mit Schlauchhalter auf 4 x 1 mm und Saugschlauch (PE 0,8 m). Steckernetzteil 230 V mit Kabel oder 1,5 m Anschlusskabel zum Direktanschluss der Pumpe am Dampfgenerator.

Art.-Nr.	Preis € ohne MwSt.	Preis € inkl. 19% MwSt.
94.5261	498,00	592,62

Maße HBT: 120 x 80 x 90 mm

Anschluss: 230 V N AC



DuftTec Quattro W | Duftstoff-Dosiergerät für Dampfbad

Dosiergerät zur Dosierung von vier verschiedenen Duftkonzentrationen für Dampfbäder.

Für 4 Duftstoffe, 4 separate Dosierausgänge.

Mit 4 hochwertigen Schlauchpumpen SA-Typ mit Dosierschläuchen 3,2 x 1,6 V mit Schlauchhalter auf 4 x 1 mm und Saugschlauch (PE 0,8 m), mit Steuerung DS für Pausen- und Dosierzeit. Mit Konsole für 4 Kanister 2,5 l.

Komplett vormontiert auf PE-Trägerplatte.

Art.-Nr.	Preis € ohne MwSt.	Preis € inkl. 19% MwSt.
94.5262	2.415,00	2.873,85

Anschluss: 230 V 1N 50Hz

Dosierleistung: max. 3 l/h

Maße HBT: 500 x 600 x 170 mm



DuftTec Quattro T | Duftstoff-Dosiergerät für Dampfbad

Dosiergerät zur Dosierung von vier verschiedenen Duftkonzentrationen für Dampfbäder.

Für 4 Duftstoffe, 4 separate Dosierausgänge.

Mit hochwertiger Mikroprozessorsteuerung für 4 Dosierpumpen mit 6 Programmen (8 - 20 Minuten), 6 Dosiermengen je Duft (0 - 4 ml / Dosierstoß), 5 Status-LED. Mit 4 Schlauchpumpen SA-Typ mit Dosierschläuchen 3,2 x 1,6 V mit Schlauchhalter auf 4 x 1 mm und Saugschlauch (PE 0,8 m). Mit Konsole für 4 Kanister 2,5 Liter.

Komplett vormontiert auf PE-Trägerplatte.

Art.-Nr.	Preis € ohne MwSt.	Preis € inkl. 19% MwSt.
94.5263	2.942,00	3.500,98

Anschluss: 230 V 1N 50Hz

Dosierleistung: max. 3 l/h

Maße HBT: 500 x 600 x 170 mm

Achtung: Tasterplatte (siehe Zubehör) zum Betrieb zwingend erforderlich.

:: ZUBEHÖR FÜR DOSIERTECHNIK



Zubehör für Geräteserie AromaTec und DuftTec

Beschreibung	Art.-Nr.	Preis € ohne MwSt.	Preis € inkl. 19% MwSt.
DuftTec Dosier-Set DD Dosierventil VA 3/8" - 4 x 1, 3 m Dosierschlauch PTFE 4 x 1	94.5267	82,00	97,58
DuftTec Dosier-Ventil Dosierventil VA 3/8" - 4 x 1	94.5268	61,00	72,59
Konsole für Kanister bis 10 l Material: PE Schwarz; Maße HBT: 600 x 235 x 240 mm	94.5269	138,00	164,22
Dampfeintritt LD V4A Edelstahl-Mischrohr mit Anschlüssen für Zuluft und Dampf	94.5270	1.199,00	1.426,81
Tasterplatte 4er (ohne Beleuchtung) 4-Duft Tasterplatte für DuftTec Quattro T, inkl. 5 m Kabel	94.5271	431,00	512,89
Unterputzgehäuse für 4er Tasterplatte	94.5272	69,00	82,11
Tasterplatte 1er (mit Beleuchtung) 1-Duft Tasterplatte für SolTec-Geräte und AromaTec Systeme, inkl. 5 m Kabel	94.5143	297,00	353,43
Unterputzgehäuse für 1er Tasterplatte	94.5137	63,00	74,97
Wanddurchführung für AromaTec Systeme, Edelstahl, Gewinde	94.5192	89,00	105,91
Ofenbrause für AromaTec Systeme, Edelstahl, Gewinde	94.5191	75,00	89,25

SolTec V3 | (Soleerstellung für Dampfkabinen)



Dosierstation für die Zerstäubung von Solelösung für Dampfkabinen.

Steuerung mit farbigem 3,2" Touchscreen Display und zahlreichen Komfortfunktionen.

Betriebsarten: Zyklusbetrieb, Tasterbetrieb, externe Ansteuerung, Wochenprogramm, Drucküberwachung, uvm.

1 Magnetmembranpumpe, Vernebelungsdüse aus Edelstahl, Steuergehäuse, 1 Nebeldüse mit Blende und Wanddurchführung, 5 m Dosierleitung PTFE 4 x 1, Desinfektionsset, Konsole VA für 5 l Solebehälter.

5 l keimfreie Solelösung (ca. 5%ig) im Lieferumfang enthalten.

Komplett vormontiert auf stabilem Metallgestell, mit Schutzhaube.

Art.-Nr.	Preis € ohne MwSt.	Preis € inkl. 19% MwSt.
94.6246	3.527,00	4.197,13

Anschluss: 230 V 50 Hz.

Anschlussleistung: 350 W

Dosierleistung: 1,6 l/h bei 500 kPa (5 bar) (Dauerbetrieb)

Maße HBT: 710 x 470 x 240 mm

SolTec II SL | (Soleerstellung für Saunakabinen und Salzgrotten)



Dosierstation für die Zerstäubung von Solelösung für trockene Räume.

Steuerung mit farbigem 3,2" Touchscreen Display mit zahlreichen Komfortfunktionen.

Betriebsarten: Zyklusbetrieb, Tasterbetrieb, externe Ansteuerung, Wochenprogramm, Drucküberwachung, uvm.

Schlauchpumpe mit Drehzahlregelung zur Einstellung der Dosiermenge, Desinfektionsset, Konsole VA für 5 l Solebehälter, 2-Stoff-Sprühdüse aus Edelstahl mit Abdeckblende und Wanddurchführung, Leerschalter.

Mit separatem Membrankolbenkompressor für einen sehr geräuscharmen Betrieb.

5 l keimfreie Solelösung (ca. 5%ig), im Lieferumfang enthalten.

Komplett vormontiert auf stabilem Metallgestell, mit Schutzhaube.



Art.-Nr.	Preis € ohne MwSt.	Preis € inkl. 19% MwSt.
94.6245	5.609,00	6.674,71

Anschluss: 230 V 50 Hz

Anschlussleistung: 400 W

Dosierleistung bis zu 3,2 l/h (Dauerbetrieb)

Maße HBT: 710 x 470 x 240 mm

Zubehör für Geräteserie SolTec



Beschreibung	Art.-Nr.	Preis € ohne MwSt.	Preis € inkl. 19% MwSt.
Solelösung für SolTec 6 x 1 l (Karton) je 6 Stück Politainer Sole (ca. 5%) à 1 l, inkl. Desinfektionstabs.	94.5273	146,00	173,74
Solelösung für SolTec 6 x 5 l (Karton) je 6 Stück Politainer Sole (ca. 5%) à 5 l, inkl. Desinfektionstabs.	94.5274	368,00	437,92

:: DAMPFGENERATOREN UND ZUBEHÖR

EOS SteamAttrac

Neue
Konstruktion



Dampfgenerator zur Dampferzeugung für Dampfbadkabinen oder Saunen mit Feuchtebetrieb. Geeignet für private und gewerbliche Nutzung.

Sehr einfache, jedoch robuste Konstruktion.

- Wassertank aus verstärktem Edelstahl.
- Robustes Gehäuse aus Edelstahl mit kratzfesten Anthrazit Perleffekt Pulverbeschichtung, Seitenteile einzeln abnehmbar.
- Wartungsfreundliche Konstruktion - einfacher Zugang zu allen Teilen und Komponenten.
- Wandmontage.
- Dampfaustrag seitlich 1" (Außengewinde).
- Wasseranschluss unten 3/4" (Außengewinde).
- Wasserablauf unten 1" (manuelle Entleerung).
- Stutzen für Zufuhr von Entkalkungsmittel auf der Oberseite 1/2".
- Hochwertige Heizstäbe in 2 bzw. 3 kW Blocks.
- Trockengehschutz mit Resetfunktion.
- Status LED für Betriebszustände.

Ohne Steuereinheit. Passendes Steuergerät – z. B. Econ S2 oder LSG Steam für EmoTouch 3.

Leistung	Art.-Nr.	Preis € ohne MwSt.	Preis € inkl. 19% MwSt.
3,0 kW	94.6838	2.688,00	3.198,72
4,0 kW	94.6839	2.856,00	3.398,64
6,0 kW	94.6840	3.024,00	3.598,56

Anschluss:

3 kW - 230 V N AC

4 - 6 kW - 400 V 3N AC

Maße HBT: ca. 330 x 450 x 270 mm (Gehäuse)

Leistung	Dampf / Stunde	Dampfbad
3,0 kW	4 kg/Std.	2 - 3 m ³
4,0 kW	5 kg/Std.	2,5 - 4 m ³
6,0 kW	8 kg/Std.	3 - 5 m ³

EOS SteamAttrac Zubehör

Beschreibung	Art.-Nr.	Preis € ohne MwSt.	Preis € inkl. 19% MwSt.
2-teilige Messingverschraubung 1" auf 35 mm für Dampfanschluss	94.7003	53,00	63,07
0,5 m Verbindungsschlauch 3/8" auf 3/4" für Wasseranschluss	94.7004	19,00	22,61
Dampfdüse 1 1/4" aus Kunststoff mit Duftwanne	94.7005	57,00	67,83
Einfülltrichter für Entkalkerzufuhr	94.7006	21,00	24,99
1" Kugelhahn aus Edelstahl mit Bedienhebel für Wasserleerung	94.7007	18,00	21,42
Zubehör Set SteamAttrac	94.7008	135,00	160,65

Wasserenthärtungsanlage (für Dampfgeneratoren)

Wasserenthärtungsanlage für Dampfgeneratoren und andere Verdampfer.

Kompakte Standgeräte mit elektronischer Steuereinheit und Behälter für Salztabletten.

Wasserdurchlauf:
AKE40 bis 2400 l/h, AKE120 bis 3000 l/h

Behälter für Salztabletten:
AKE40 - 40 kg, AKE120 - 80 kg.

Wasseranschluss 1/2" am Steuerkopf. Schutzhaube für die Steuereinheit.

Fließdruck 2.0 - 6.0 bar.

Verbrauch pro Regeneration:
AKE40 - 1,2 kg Salz, 63 l Wasser.
AKE120 - 2,4 kg Salz, 84 l Wasser.

Regenerationsdauer 25 Min.



- Abbildung zeigt AKE 40 -

Modell	Art.-Nr.	Preis € ohne MwSt.	Preis € inkl. 19% MwSt.
AKE40	94.6773	1.056,00	1.256,64
AKE120	94.6818	1.405,00	1.671,95

Anschluss: 230 V 1N AC

Maße HBT: AKE40: 670 x 320 x 520 mm
AKE120: 1250 x 320 x 520 mm

Schutzklasse: IP22

 Hinweis: Bei gewerblicher Nutzung zwingend erforderlich!

EOS SteamRock II Basic

Neue
Konstruktion



IP X4

Hochleistungsdampfgenerator der gehobenen Klasse für Dampfbadkabinen. Ideal für anspruchsvolle, gewerbliche Nutzung.

Neue, verbesserte Konstruktion mit mehr Performance - bis ca. 50% schnellere Aufheizzeit! Wassertank komplett aus Edelstahl. Vollautomatischer Betrieb. Integrierte automatische Selbstreinigung (entkalken & spülen). Vorratsbehälter für Entkalker mit Niveauelektrode im Lieferumfang enthalten. Wandmontage, Anschlüsse auf der Unterseite.

Ohne Steuereinheit. Passendes Steuergerät – z. B. LSG Steam für EmoTouch 3, Econ S2.

Die Leistung des Gerätes lässt sich ganz einfach vor Ort umschalten – z. B. von 9 auf 6 kW.

Leistung	Art.-Nr.	Preis € ohne MwSt.	Preis € inkl. 19% MwSt.
3 / 6 / 9 kW	94.7266	4.570,00	5.438,30
12 / 15 / 18 kW	94.7267	5.377,00	6.398,63

Anschluss: 400 V 3N AC

Maße HBT: 670 x 460 x 350 mm

Schutzklasse: IPx4

Hinweis: Für den Betrieb ist der Spezial-Entkalker erforderlich. Nicht im Lieferumfang enthalten. Siehe Zubehör.

EOS SteamRock II Premium

Neue
Konstruktion



IP X4

Hochleistungsdampfgenerator der Premium-Klasse für Dampfbadkabinen. Ideal für besonders anspruchsvolle, gewerbliche Nutzung.

Neue, verbesserte Konstruktion mit mehr Performance - bis ca. 50% schnellere Aufheizzeit! Eingebautes Entkalkungs- und Selbstreinigungssystem.

- **Mit Steuereinheit** – inklusive EmoTouch 3 Bedienteil mit farbigem Touch-Screen Display. Umfangreiche Einstellungsmöglichkeiten und Funktionen.
- Mit integriertem Duftdosiersystem für 2 Düfte (2 hochwertige Schlauchpumpen).
- Potentialfreie Ausgänge für Bank- und Fußbodenheizung.
- Ausgänge für 2 Lüfter (verschiedene Einstellungen möglich) und Licht (dimmbar).
- Leistung kann direkt vor Ort in 3 kW Schritten geändert werden.
- Extra großer 1 1/4" Dampfaustritt für den effizienten und geräuscharmen Betrieb.
- Schnelle, einfache Wandmontage. Servicefreundliche Konstruktion.
- Inklusive Temperaturfühler mit 5 m Kabel.

Optional erhältlich: Fühler für Fußboden- und Bank-/Wandtemperatur.

Das EmoTouch 3 Bedienteil erlaubt Ihnen, bis zu 7 zusätzliche Kabinen (z.B. Sauna, Dampfbad) zu steuern.

Anschluss: 400 V 3N AC

Maße HBT: 670 x 460 x 350 mm

Schutzklasse: IPx4

Hinweis: für den Betrieb ist der Spezial-Entkalker erforderlich. Nicht im Lieferumfang enthalten. Siehe Zubehör.

* NC Version – ohne Bedienteil, optimal zum direkten Anschluss an ein bereits vorhandenes EmoTouch 3-Bedienteil.

SteamRock II Premium, Bedienteil in Schwarz

Leistung	Art.-Nr.	Preis € ohne MwSt.	Preis € inkl. 19% MwSt.
3 / 6 / 9 kW	94.7260	7.555,00	8.990,45
9 / 12 / 15 / 18 kW	94.7261	7.916,00	9.420,04

SteamRock II Premium, Bedienteil in Weiß

Leistung	Art.-Nr.	Preis € ohne MwSt.	Preis € inkl. 19% MwSt.
3 / 6 / 9 kW	94.7262	7.555,00	8.990,45
9 / 12 / 15 / 18 kW	94.7263	7.916,00	9.420,04

SteamRock II Premium NC* (ohne Bedienteil)

Leistung	Art.-Nr.	Preis € ohne MwSt.	Preis € inkl. 19% MwSt.
3 / 6 / 9 kW	94.7264	6.009,00	7.150,71
9 / 12 / 15 / 18 kW	94.7265	6.561,00	7.807,59

Zubehör SteamRock II Premium

	Art.-Nr.	Preis € ohne MwSt.	Preis € inkl. 19% MwSt.
Extra lange Fühlerleitungen			
Leitung 20 m	94.6281	78,00	92,82
Leitung 50 m	94.6282	125,00	148,75
Optionale Sensorbus Fühler			
Bodenfühler	94.6616	127,00	151,13
Bankfühler	94.6617	127,00	151,13

Dampfleistung *

Leistung	Dampf
3,0 kW	4 kg / Std.
6,0 kW	8 kg / Std.
9,0 kW	12 kg / Std.
12,0 kW	16 kg / Std.
15,0 kW	20 kg / Std.
18,0 kW	24 kg / Std.

* Maximale Leistung bei kontinuierlichem Betrieb.

LSG Steam für EOS EmoTouch 3



Mit dem LSG Steam können Sie Dampfgeneratoren wie SteamRock II Basic, SteamAttrac, sowie auch viele andere Marken über das EmoTouch 3 Bedienteil steuern (Kompatibilität vorausgesetzt).

Ausgang - nur Schaltsignal, keine Lastschaltung.

Ein digitaler Temperaturfühler mit 5 m Kabel und eine 10 m Sauna Bus Verbindungsleitung sind im Lieferumfang enthalten.

Hinweis: für SteamRock II Premium NC wird kein LSG Steam benötigt, da diese Geräte direkt über EmoTouch 3 gesteuert werden.

Art.-Nr.	Preis € ohne MwSt.	Preis € inkl. 19% MwSt.
94.6967	648,00	771,12

Gerätemaße HBT: 270 x 300 x 100 mm

Anschluss: 230 V 1N AC 50 Hz

Ausgang: Schaltsignal 230 V

Optionales Zubehör wie extra lange Fühler Leitungen finden Sie auf der Seite 45.

EOS Econ S2



Elektronisches Steuergerät für SteamRock Basic, SteamRock II Basic und SteamAttrac Dampfgeneratoren.

Großes mehrzeiliges LCD-Display, Menüführung in 12 Sprachen, alle Parameter auf einen Blick sichtbar.

Temperaturregelung 30 °C - 50 °C, Hysterese einstellbar 1 - 5 K, Heizzeitbegrenzung 6 Std. / 12 Std. / unendlich, Ausgang für Licht und Lüfter (230 V), Timer (Einmalschaltung bzw. wiederkehrende Schaltung).

Mit Regelung für Duftdosierung (Menge und Intervalle) für 230 V Duftstoffpumpen, Sonderfunktionen.

Inklusive Temperaturfühler mit 5 m Leitung. Fühlerleitungen 20 m und 50 m sind optional erhältlich.



Modell	Art.-Nr.	Preis € ohne MwSt.	Preis € inkl. 19% MwSt.
Econ S2	94.6296	496,00	590,24

Maße HBT: 220 x 250 x 60 mm

Für SteamRock II Basic & SteamAttrac

Anschluss: 230 V 1N AC 50 Hz

Optionales Zubehör

Typ	Art.-Nr.	Preis € ohne MwSt.	Preis € inkl. 19% MwSt.
Fühler analog	94.6408	82,00	97,58
Leitung 5 m	94.6409	53,00	63,07
Leitung 20 m	94.6410	132,00	157,08
Leitung 50 m	94.6411	250,00	297,50

Dosierpumpe für Duftstoffe



Dosierpumpe für Duftstoffe. Ideal für Econ S2 Steuerung.

Hochwertige Schlauchpumpe mit bis 5 l/h Dosierleistung, mit robustem Metallgehäuse, Anthrazit-Perleffekt.

Set beinhaltet:

5 m vormontierte Anschlussleitung 3x1,5², PTFE Dosierschlauch 6/4, Einspritzdüse aus Messing mit 3/8" AG, Schrauben und Dübel.

Art.-Nr.	Preis € ohne MwSt.	Preis € inkl. 19% MwSt.
94.6297	354,00	421,26

Leistung: 8 W

Anschluss: 230 V 1N AC 50 Hz

Maße HBT: 93 x 111 x 138 mm

SBM-Aroma / Aroma-Taster



Abbildung ähnlich

Zur manuellen Auslösung der Duftstofffunktion. Hochwertiger Taster aus Edelstahl mit integriertem Leuchtring in Blau.

SBM-Aroma - für SteamRock II Premium. **Set:** Taster + Elektronikeinheit inkl. Verbindungskabel.

Aroma-Taster - für Econ S2. Taster mit Anschlussleitung.

Typ	Art.-Nr.	Preis € ohne MwSt.	Preis € inkl. 19% MwSt.
Aroma-Taster	94.6507	281,00	334,39
SBM-Aroma	94.6799	281,00	334,39

Lautsprecher für Dampfbadkabinen

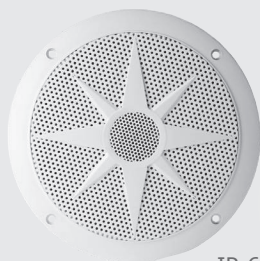

IP 65

80 W Nennbelastbarkeit (100 W max. Belastbarkeit) bei 4 Ohm, Ø 16 cm (6,5"), 2-Wege-Koaxiallautsprecher mit gespritzter Kunststoffmembran, Kunststoffkorb und Gitter. Absolut korrosions- und wasserfest durch Magnetverkleidung. Zusätzlicher Hochtoner im Mittelpunkt. Farbe: Weiß. IP65 Schutzklasse, -40 °C bis 80 °C, seewasserbeständig. 60 - 20.000 Hz, 86 dB mittlerer Schalldruckpegel.

Preis pro Paar (2 Lautsprecher).

Art.-Nr.	Preis € ohne MwSt.	Preis € inkl. 19% MwSt.
94.6196	155,00	184,45

Maße: Ø 180 x 71 mm

Montageausschnitt: Ø 142 mm

Gewicht: 0,46 kg

Behälter für Duftstoff



5 l Behälter mit Niveausonde für SteamRock Dampfgeneratoren.

Art.-Nr.	Preis € ohne MwSt.	Preis € inkl. 19% MwSt.
94.6298	87,00	103,53

EOS SteamCleaner Spezial-Entkalker



Spezial-Entkalker für Dampfgeneratoren. 5 kg Kanister. Gebrauchsfertige Lösung. Spezielle Formel - hohe Wirksamkeit, geruchsarm.

Hinweis: ADR-Gefahrgut.

Art.-Nr.	Preis € ohne MwSt.	Preis € inkl. 19% MwSt.
2001.6065	135,00	160,65

Dampfdüse im SteamRock Design

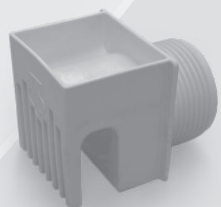

Aus hochwertigem, hitzebeständigem Kunststoff. Mit Aufnahme für Duftkonzentrate. Anschluss 1¼" Gewinde mit Dichtung.

Neues Design mit verbesserter Dampfverteilung.

Art.-Nr.	Preis € ohne MwSt.	Preis € inkl. 19% MwSt.
2001.5575	74,00	88,06

Belüftung für Dampfbadkabinen



Ventilator DN 100 (80 W T50), inklusive Rückschlagklappe und separatem 5-Stufen Drehzahlregler.

Geeignet als Zuluftventilator.

Anschluss: 220 - 240 V 50Hz

Ventilator DN 100 (12,5 - 15 W). Geeignet als Zuluft- und Abluftventilator.

Tellerventil für Ventilator, aus Kunststoff oder Edelstahl. Decken- bzw. Wandeinbau.

Anschluss: 220 - 240 V 50Hz

Typ	Art.-Nr.	Preis € ohne MwSt.	Preis € inkl. 19% MwSt.
Zuluftventilator	2001.4401	423,00	503,37
Abluftventilator	2001.4402	211,00	251,09
Tellerventil	2001.4404	40,00	47,60
Tellerventil Edelstahl	2001.5210	87,00	103,53



:: LICHTTECHNIK FÜR DAMPFBÄDER

EOS LED Strip SR | LED-Lichtstreifen für Dampfbäder



IP65

LED-Lichtstreifen - für den Einsatz in Dampfbädern und feuchter Umgebung entwickelt. Alle Streifen sind mit robustem Alu-Profil in U-Form versehen und mit transparentem Harz gegen Feuchte geschützt.

Inkl. vormontierte 5 m Verbindungsleitung mit 6-Pin Stecker (Verlängerung möglich).

Erhältlich als RGB-Typ und als Warmweiß Typ (3000 K). RGB Version – drei Grundfarben (rot/grün/blau), gemischte Farben. 24 V DC Spannung. Dimmbar (spannungsbasiert).

Vorteile im Überblick:

- Jede LED einzeln elektronisch gegen Überhitzung geschützt, automatische Abschaltung bei Überhitzung.
- Sehr hohe Leuchtkraft - bis zu 160 Lumen pro Watt.
- Robust, kompakt und langlebig dank stabilem Alu-Profil, IP65 Schutzklasse. Nur 20 x 9 mm Profil.
- Schnelle und einfache Montage und Anschluss dank Befestigungslöchern und 5 m Anschlusskabel.
- Original „Made in Germany“ - Qualität von EOS.

Leistung	Länge	Art.-Nr.	Preis € ohne MwSt.	Preis € inkl. 19% MwSt.	Art.-Nr.	Preis € ohne MwSt.	Preis € inkl. 19% MwSt.
			Warmweiß 3000 K		RGB		
3 W	355 mm	94.6646	216,00	257,04	94.6654	231,00	274,89
4 W	520 mm	94.6647	205,00	243,95	94.6655	220,00	261,80
8 W	1.015 mm	94.6648	325,00	386,75	94.6656	357,00	424,83
12 W	1.510 mm	94.6649	455,00	541,45	94.6657	501,00	596,19
16 W	2.005 mm	94.6650	569,00	677,11	94.6658	631,00	750,89
17 W	2.170 mm	94.6651	645,00	767,55	94.6659	717,00	853,23
19 W	2.335 mm	94.6652	668,00	794,92	94.6660	738,00	878,22
20 W	2.500 mm	94.6653	684,00	813,96	94.6661	761,00	905,59

EOS LED Strip flex | LED-Lichtstreifen für Dampfbäder

NEU

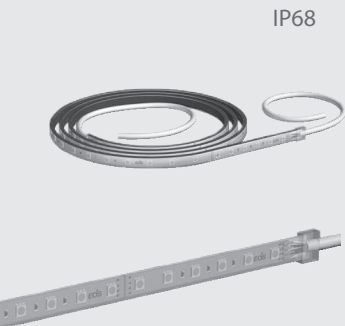

IP68

Spezielle flexible Version für den Einsatz in Dampfbädern und feuchter Umgebung.

Ca. 5 m Länge, mit 5 m Anschlussleitung beidseitig. Selbstklebend, zusätzlich mit Halterungen für zuverlässige mechanische Befestigung. 24 V DC, IP68 Schutzklasse. Dimmbar (spannungsbasiert).

Erhältlich als RGB-Typ (60 W) und als Warmweiß Typ (3000 K, 67,5 W).

Teilbar / kürzbar in 10 cm Schritten. RGB-Typ mit 3 x "+" und gemeinsamen "-".

Typ / Farbe	Art.-Nr.	Preis € ohne MwSt.	Preis € inkl. 19% MwSt.
EOS LED Strip flex Warmweiß 3000 K	94.7318	322,00	383,18
EOS LED Strip flex RGB	94.7317	344,00	409,36

EOS IRS 30 Keramik | Infrarotwärmestrahler

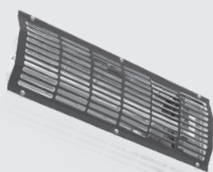

IR-Wärmestrahler für IR-Wärmekabine.

Mit 300 W Keramikemitter, langwelliger IR-C Bereich. Reflektor aus hochglanzpoliertem Aluminium. Schutzbeflocktes Abdeckgitter (Schwarz).

Komplett vormontiert mit 3 m Silikon-Anschlussleitung 3 x 1,5 mm², Wieland Stecker.

Einbau wahlweise in 90°-Ecke oder im Wandelement.

Art.-Nr.	Preis € ohne MwSt.	Preis € inkl. 19% MwSt.
94.1878	201,00	239,19

Anschluss: 230 V N AC

Gewicht: ca. 2 kg

Maße HBT: 560 x 185 x 65 mm

EOS IRS 35 RHK/ IRS 50 RHK | Infrarotwärmestrahler

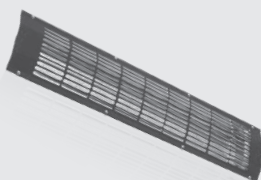

IR-Wärmestrahler für IR-Wärmekabine.

Mit 350 W bzw. 500 W Emitter (Metallrohr mit Magnesiumoxyd Füllung), mittelwelliger IR-B und langwelliger IR-C Bereich.

Schutzbeflocktes Abdeckgitter (Schwarz).

Komplett vormontiert mit 3 m Silikon-Anschlussleitung 3 x 1,5 mm², Wieland Stecker.

Einbau wahlweise in 90°-Ecke oder im Wandelement.

Art.-Nr.	Preis € ohne MwSt.	Preis € inkl. 19% MwSt.
EOS IRS 35 RHK 350 W		
94.4305	190,00	226,10
EOS IRS 50 RHK 500 W		
94.4306	201,00	239,19

Anschluss: 230 V N AC 50 Hz

Gewicht: ca. 2,5 kg

Maße HBT: 900 x 185 x 65 mm

EOS IRS 40 RHK | Infrarotwärmestrahler

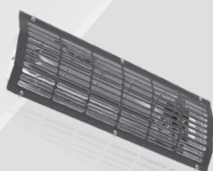

IR-Wärmestrahler für IR-Wärmekabine.

Mit 400 W Emitter (Metallrohr mit Magnesiumoxyd Füllung), mittelwelliger IR-B und langwelliger IR-C Bereich.

Schutzbeflocktes Abdeckgitter (Schwarz).

Komplett vormontiert mit 3 m Silikon-Anschlussleitung 3 x 1,5 mm², Wieland Stecker.

Einbau wahlweise in 90°-Ecke oder im Wandelement.

Art.-Nr.	Preis € ohne MwSt.	Preis € inkl. 19% MwSt.
94.4012	161,00	191,59

Anschluss: 230 V N AC 50 Hz

Gewicht: ca. 2,5 kg

Maße HBT: 560 x 185 x 65 mm

Eckabdeckung für Infrarotwärmestrahler



Eckverblendung für Infrarot-Strahler.

Praktische Abdeckung bei Montage in Ecken. Schutzbeflockte Oberfläche (Schwarz).

Art.-Nr.	Preis € ohne MwSt.	Preis € inkl. 19% MwSt.
Für IRS / Vitae (das Paar)		
94.4566	66,00	78,54

EOS Vitae | Infrarotwärmestrahler

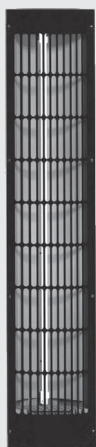

IR-Wärmestrahler für IR-Wärmekabine.

Mit Vitae Quarzglas-Emitter mit 350, 500, 750 W. Vollspektrum IR-Wärmestrahlung – IR-A, IR-B und IR-C, volle Leistungsentfaltung in weniger als 1 Sek.

500 W und 750 W Version mit integriertem Anlaufstrombegrenzer.

Mit Gehäuse und Reflektor. Schutzbeflocktes Abdeckgitter (Schwarz).

Komplett vormontiert mit 3 m Silikon-Anschlussleitung 3 x 1,5 mm², Wieland Stecker (beigelegt).

Einbau wahlweise in 90°-Ecke oder im Wandelement. Einbautiefe im Wandelement 50 mm.

Art.-Nr.	Preis € ohne MwSt.	Preis € inkl. 19% MwSt.
350 W		
94.2865	349,00	415,31
500 W		
94.2576	356,00	423,64
750 W		
94.2577	380,00	452,20

Anschluss: 230 V N AC

Gewicht: ca. 2,5 kg

Maße HBT: 900 x 185 x 65 mm

EOS Vitae Compact | Infrarotwärmestrahler

NEU



IR-Wärmestrahler für IR-Wärmekabine.

Wie Vitae, jedoch mit verkürzter Bauform - ca. 745 mm lang.

Mit Vitae Quarzglas-Emitter mit 350, 500, 750 W. Vollspektrum IR-Wärmestrahlung – IR-A, IR-B und IR-C, volle Leistungsentfaltung in weniger als 1 Sek.

500 W und 750 W Version mit integriertem Anlaufstrombegrenzer.

Mit Gehäuse und Reflektor. Schutzbeflocktes Abdeckgitter (Schwarz).

Komplett vormontiert mit 3 m Silikon-Anschlussleitung 3 x 1,5 mm², Wieland Stecker (beigelegt).

Einbau wahlweise in 90°-Ecke oder im Wandelement. Einbautiefe im Wandelement 50 mm.

Art.-Nr.	Preis € ohne MwSt.	Preis € inkl. 19% MwSt.
350 W		
94.7302	343,00	408,17
500 W		
94.7303	352,00	418,88
750 W		
94.7304	375,00	446,25

Anschluss: 230 V N AC

Gewicht: ca. 2,5 kg

Maße HBT: 745 x 185 x 65 mm

Eckabdeckung für Infrarotwärmestrahler

Eckverblendung für Infrarot-Strahler.

Praktische Abdeckung bei Montage in Ecken. Schutzbeflockte Oberfläche (Schwarz).

Art.-Nr.	Preis € ohne MwSt.	Preis € inkl. 19% MwSt.
Für IRS / Vitae (das Paar)		
94.4566	66,00	78,54



EOS Vitae Protect | Infrarotwärmestrahler



IR-Wärmestrahler für IR-Wärmekabine.

Mit Spezialglasfilterscheibe, welche die IR-Strahlung breiter streut und den Emitter und Innenteile gegen Feuchte schützt.

Erhältlich mit beflocktem Schutzgitter und ohne Schutzgitter.

Mit Vitae Quarzglas-Emitter mit 350, 500, 750 W.

500 W und 750 W Version mit integriertem Anlaufstrombegrenzer. Vollspektrum – IR-A, IR-B und IR-C, volle Leistungsentfaltung in weniger als 1 Sek.

Mit Gehäuse und Reflektor. Komplett vormontiert mit 3 m Silikon-Anschlussleitung 3 x 1,5 mm², Wieland Stecker.

Einbau wahlweise in 90°-Ecke oder im Wandelement. Einbautiefe im Wandelement 50 mm.

Wichtiger Hinweis:

Bei der Ausführung ohne Schutzgitter muss ein ausreichender Berührungsschutz bauseitig montiert werden. Verletzungsgefahr bei Betrieb ohne Berührungsschutz!

Ausführung mit Schutzgitter

Leistung	Art.-Nr.	Preis € ohne MwSt.	Preis € inkl. 19% MwSt.
350 W	94.6502	600,00	714,00
500 W	94.5450	657,00	781,83
750 W	94.5451	686,00	816,34

Ausführung ohne Schutzgitter

Leistung	Art.-Nr.	Preis € ohne MwSt.	Preis € inkl. 19% MwSt.
350 W	94.6572	574,00	683,06
500 W	94.6573	629,00	748,51
750 W	94.6574	657,00	781,83

Anschluss: 230 V N AC

Gewicht: ca. 2,5 kg

Maße HBT: 950 x 200 x 60 mm

EOS Vitae Protect Compact | Infrarotwärmestrahler

NEU



IR-Wärmestrahler für IR-Wärmekabine.

Verkürzte Bauform - ca. 795 mm lang.

Sonstige Eigenschaften und Ausstattung - wie Vitae Protect IR-Wärmestrahler.

Wichtiger Hinweis:

Bei der Ausführung ohne Schutzgitter muss ein ausreichender Berührungsschutz bauseitig montiert werden. Verletzungsgefahr bei Betrieb ohne Berührungsschutz!

Ausführung mit Schutzgitter

Leistung	Art.-Nr.	Preis € ohne MwSt.	Preis € inkl. 19% MwSt.
350 W	94.7293	592,00	704,48
500 W	94.7294	649,00	772,31
750 W	94.7295	677,00	805,63

Ausführung ohne Schutzgitter

Leistung	Art.-Nr.	Preis € ohne MwSt.	Preis € inkl. 19% MwSt.
350 W	94.7287	565,00	672,35
500 W	94.7288	620,00	737,80
750 W	94.7289	649,00	772,31

Anschluss: 230 V N AC

Gewicht: ca. 2,5 kg

Maße HBT: 795 x 200 x 60 mm

Eckabdeckung für Infrarot-Strahler Vitae Protect Serie



Eckverblendung für Infrarot-Strahler.

Praktische Abdeckung bei Montage in Ecken. Schutzbeflockte Oberfläche (Schwarz).

Art.-Nr.	Preis € ohne MwSt.	Preis € inkl. 19% MwSt.
Für Vitae Protect (1 Stück)		
94.6596	48,00	57,12

EOS Vitae+ | Infrarotwärmestrahler mit Dimmer



IR-Wärmestrahler für IR-Wärmekabine.

Mit integriertem Dimmer - ermöglicht schnelle und einfache Anpassung der Wärmeabgabe. Kein separater Dimmer erforderlich.

Vitae Quarzglas-Emitter mit 350, 500, 750 W.

500W und 750W Version mit integriertem Anlaufstrombegrenzer. Vollspektrum – IR-A, IR-B und IR-C, volle Leistungsentfaltung in weniger als 1 Sek.

Mit Gehäuse und Reflektor. Schutzbeflocktes Abdeckgitter (Schwarz).

Komplett vormontiert mit 3 m Silikon-Anschlussleitung 3 x 1,5 mm², Wieland Stecker.

Einbau wahlweise in 90°-Ecke oder im Wandelement. Einbautiefe im Wandelement 50 mm.

Art.-Nr.	Preis € ohne MwSt.	Preis € inkl. 19% MwSt.
350 W		
94.7000	441,00	524,79
500 W		
94.7001	451,00	536,69
750 W		
94.6862	473,00	562,87

Anschluss: 230 V N AC

Gewicht: ca. 2,8 kg

Maße HBT: 990 x 185 x 60 mm

EOS Vitae+ Compact | Infrarotwärmestrahler mit Dimmer

NEU



IR-Wärmestrahler für IR-Wärmekabine.

Verkürzte Bauform - ca. 835 mm lang.

Mit integriertem Dimmer - ermöglicht schnelle und einfache Anpassung der Wärmeabgabe. Kein separater Dimmer erforderlich.

Vitae Quarzglas-Emitter mit 350, 500, 750 W.

500W und 750W Version mit integriertem Anlaufstrombegrenzer. Vollspektrum – IR-A, IR-B und IR-C, volle Leistungsentfaltung in weniger als 1 Sek.

Mit Gehäuse und Reflektor. Schutzbeflocktes Abdeckgitter (Schwarz).

Komplett vormontiert mit 3 m Silikon-Anschlussleitung 3 x 1,5 mm², Wieland Stecker.

Einbau wahlweise in 90°-Ecke oder im Wandelement. Einbautiefe im Wandelement 50 mm.

Art.-Nr.	Preis € ohne MwSt.	Preis € inkl. 19% MwSt.
350 W		
94.7299	439,00	522,41
500 W		
94.7300	445,00	529,55
750 W		
94.7301	469,00	558,11

Anschluss: 230 V N AC

Gewicht: ca. 2,8 kg

Maße HBT: 835 x 185 x 60 mm

Eckabdeckung für Infrarot-Strahler Vitae+ Serie



Eckverblendung für Infrarot-Strahler.

Praktische Abdeckung bei Montage in Ecken. Schutzbeflockte Oberfläche (Schwarz).

Art.-Nr.	Preis € ohne MwSt.	Preis € inkl. 19% MwSt.
Für IRS / Vitae (das Paar)		
94.4566	66,00	78,54

EOS Vitae Protect+ | IR-Wärmestrahler mit Dimmer



IR-Wärmestrahler für IR-Wärmekabine.
Mit integriertem Dimmer - ermöglicht schnelle und einfache Anpassung der Wärmeabgabe.

Mit Spezialglasfilterscheibe, welche die IR-Strahlung breiter streut und den Emitter und Innenteile gegen Feuchte schützt.

Erhältlich mit beflocktem Schutzgitter oder ohne Schutzgitter.

500 W und 750 W Version mit integriertem Anlaufstrombegrenzer. Vollspektrum – IR-A, IR-B und IR-C, volle Leistungsentfaltung in weniger als 1 Sek.

Mit Gehäuse und Reflektor. Komplett vormontiert mit 3 m Silikon-Anschlussleitung 3 x 1,5 mm², Wieland Stecker.

Einbau wahlweise in 90°-Ecke oder im Wandelement. Einbautiefe im Wandelement 50 mm.

Wichtiger Hinweis:

Bei der Ausführung ohne Schutzgitter muss ein ausreichender Berührungsschutz bauseitig montiert werden. Verletzungsgefahr bei Betrieb ohne Berührungsschutz!

Ausführung mit Schutzgitter

Leistung	Art.-Nr.	Preis € ohne MwSt.	Preis € inkl. 19% MwSt.
350 W	94.6997	675,00	803,25
500 W	94.6998	721,00	857,99
750 W	94.6999	747,00	888,93

Ausführung ohne Schutzgitter

Leistung	Art.-Nr.	Preis € ohne MwSt.	Preis € inkl. 19% MwSt.
350 W	94.6995	653,00	777,07
500 W	94.6996	701,00	834,19
750 W	94.6863	725,00	862,75

Anschluss: 230 V N AC
Gewicht: ca. 3 kg
Maße HBT: 1040 x 200 x 60 mm

EOS Vitae Protect+ Compact | IR-Wärmestrahler mit Dimmer

NEU



IR-Wärmestrahler für IR-Wärmekabine.
Verkürzte Bauform - ca. 885 mm lang.
Sonstige Eigenschaften und Ausstattung - wie Vitae Protect+ IR-Wärmestrahler.

Anschluss: 230 V N AC
Gewicht: ca. 3 kg
Maße HBT: 885 x 200 x 60 mm

Wichtiger Hinweis:

Bei der Ausführung ohne Schutzgitter muss ein ausreichender Berührungsschutz bauseitig montiert werden. Verletzungsgefahr bei Betrieb ohne Berührungsschutz!

Ausführung mit Schutzgitter

Leistung	Art.-Nr.	Preis € ohne MwSt.	Preis € inkl. 19% MwSt.
350 W	94.7296	667,00	793,73
500 W	94.7297	715,00	850,85
750 W	94.7298	739,00	879,41

Ausführung ohne Schutzgitter

Leistung	Art.-Nr.	Preis € ohne MwSt.	Preis € inkl. 19% MwSt.
350 W	94.7290	647,00	769,93
500 W	94.7291	693,00	824,67
750 W	94.7292	719,00	855,61

Eckabdeckung für Infrarot-Strahler Vitae Protect



Eckverblendung für Infrarot-Strahler.

Praktische Abdeckung bei Montage in Ecken. Schutzbeflockte Oberfläche (Schwarz).

Art.-Nr.	Preis € ohne MwSt.	Preis € inkl. 19% MwSt.
Für Vitae Protect (1Stück)		
94.6596	48,00	57,12

EOS IR-Heizfolien

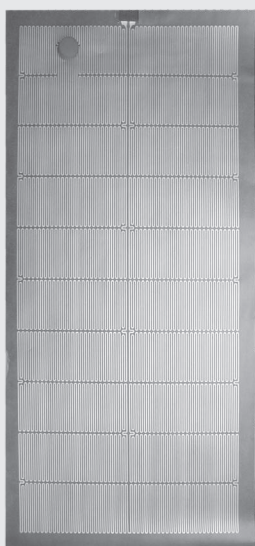

Infrarot-Heizfolie für Infrarotkabinen. Unsichtbare Montage hinter der Holzverkleidung. Flexibel und biegsam. Langwelliger IR-C Strahlungsbereich.

Schwermetallfrei. Mit automatischem Sicherheitstemperaturbegrenzer 110 °C. Arbeitstemperatur ca. 100 °C. Komplett vormontiert mit 3 m Silikon-Kabel, Wieland Stecker. Lieferbar in verschiedenen Leistungen und Größen.

IRF 650 W

Maße H x B Folie: 1700 x 800 mm
Maße H x B Heizfläche: 1620 x 720 mm

IRF 550 W

Maße H x B Folie: 1450 x 800 mm
Maße H x B Heizfläche: 1370 x 720 mm

IRF 450 W

Maße H x B Folie: 1600 x 600 mm
Maße H x B Heizfläche: 1520 x 520 mm

IRF 350 W

Maße H x B Folie: 1250 x 600 mm
Maße H x B Heizfläche: 1170 x 520 mm

IRF 275 W

Maße H x B Folie: 1600 x 400 mm
Maße H x B Heizfläche: 1520 x 320 mm

IRF 90 W

Maße H x B Folie: 600 x 300 mm
Maße H x B Heizfläche: 520 x 220 mm

Art.-Nr.	Preis € ohne MwSt.	Preis € inkl. 19% MwSt.
IRF 650 W		
94.3742	119,00	141,61
IRF 550 W		
94.3743	108,00	128,52
IRF 450 W		
94.3744	101,00	120,19
IRF 350 W		
94.3745	96,00	114,24
IRF 275 W		
94.3835	96,00	114,24
IRF 90 W		
94.3891	77,00	91,63

Anschluss: 230 V N AC 50 Hz

Heizfolien im 10er-Set auf Anfrage erhältlich.

Montagebeispiel:

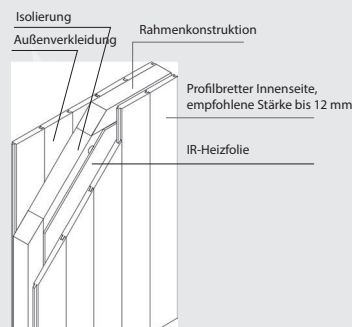

Dimmereinheit (für Infrarot Strahler)

NEU



Dimmer zur manuellen Leistungsanpassung von IR-Strahlern. Besonders empfehlenswert bei Vitae Quarzstrahlern, ermöglicht schnelle und einfache Dimmung der Intensität.

Einbaumontage, Mindestabstand zum IR-Emitter 50 cm. Max. Belastung bis 1000 W. Wandausschnitt: Ø 67 mm

Bei Verwendung von mehr als einem IR-Strahler empfehlen wir ein entsprechendes IR-Steckmodul. Erhältlich in zwei Designs.

Außenmaße HBT: 80 x 80 x 55 mm

Art.-Nr.	Preis € ohne MwSt.	Preis € inkl. 19% MwSt.
Dimmereinheit in Holzdekor-Optik		
94.4954	126,00	149,94
Dimmereinheit in Schwarz matt		
94.7467	126,00	149,94

Steckmodule

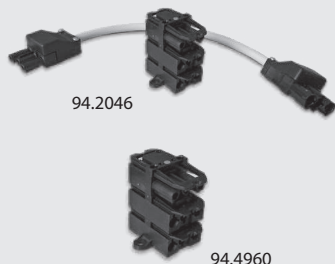

IR-Steckmodul ermöglicht schnelle Verbindung (Bündelung) von einzelnen IR-Strahler oder Heizfolien in eine Leitung zum Anschluss an das Steuergerät.

Ausführung 94.4960 - Anschluss von bis zu 5 IR-Strahler.

Ausführung 94.2046 - Steckmodul mit 25 cm Adapterkabel - zum Anschluss von weiteren 1 - 4 Strahlern an das erste Steckmodul. Damit können insgesamt bis zu 9 Strahler gebündelt werden.

Der Anschluss an das Steuergerät erfolgt mit der Anschlussleitung 94.4396.

Art.-Nr.	Preis € ohne MwSt.	Preis € inkl. 19% MwSt.
IR Steckmodul für 5 Emitter		
94.4960	68,00	80,92
IR Steckmodul mit 25 cm Adapterkabel		
94.2046	82,00	97,58
Anschlussleitung 2.5 m mit Stecker		
94.4396	46,00	54,74

EOS EmoTec IR



Elektronisches Steuergerät der Premium-Klasse für anspruchsvolle private und gewerbliche Infrarotkabinen.

Das Gerät basiert auf der bewährten EOS EmoTec Saunasteuerung (Seite 36).

Besondere Funktionen und Eigenschaften:

- Temperaturregelung 30 °C - 70 °C.
- Regelung nach Lufttemperatur oder nach Intensität.
- 3 separate Ausgänge: 2 x 1500 W dimmbar, 500 W schaltbar
- Bis zu 5 frei belegbare Kanäle - so können Sie individuelle Zonen einrichten, wie Front, Seiten, Rücken, usw.
- Unterstützt alle Typen von IR-Emitter - IR-Strahler und IR-Heizfolien
- Kann mit zusätzlichen IR-Modulen bis 10,5 kW Gesamtleistung erweitert werden.
- Zahlreiche Komfortfunktionen.
- Temperaturfühler mit 5 m Leitung inklusive.

Art.-Nr.	Preis € ohne MwSt.	Preis € inkl. 19% MwSt.
EOS EmoTec IR Anthrazit / Silber		
94.7044	1.027,00	1.222,13
EOS EmoTec IR Weiß / Silber		
94.7045	1.027,00	1.222,13

Bedienteil HBT: 127 x 130 x 25 mm
Leistungsteil HBT: 270 x 300 x 100 mm
Schaltleistung: 3,5 kW, erweiterbar
Anschluss: 230 V 1N AC 50 Hz

Optionales Zubehör:

Längere Leitungen für Bedienteil und Fühler, sowie Erweiterungsmodule finden Sie auf der Seite 41 - 45.

EOS InfraStyle



Elektronisches Steuergerät der Luxus-Klasse für anspruchsvolle private und gewerbliche Infrarotkabinen.

Das Gerät basiert auf der bewährten EmoStyle Saunasteuerung (Seite 37).

Mit edlem Bedienteil mit Frontseite aus Glas und kapazitiven Tasten. Das Bedienteil in Schwarz oder Weiß erhältlich.

Der Funktionsumfang und technische Daten entsprechen EmoTec IR.

Optionales Zubehör:

Längere Leitungen für Bedienteil und Fühler, sowie Erweiterungsmodule finden Sie auf der Seite 41 - 45.

Art.-Nr.	Preis € ohne MwSt.	Preis € inkl. 19% MwSt.
EOS InfraStyle, Schwarz		
94.7046	1.189,00	1.414,91
EOS InfraStyle, Weiß		
94.7047	1.189,00	1.414,91

Bedienteil HBT: 127 x 130 x 25 mm
Leistungsteil HBT: 270 x 300 x 100 mm
Schaltleistung: 3,5 kW, erweiterbar
Anschluss: 230 V 1N AC 50 Hz

EOS InfraStyle "i" | mit Bedienteil für Innenmontage



Elektronisches Steuergerät der Luxus-Klasse für anspruchsvolle private und gewerbliche Infrarotkabinen.

Bedienteil zur Montage **in** der Kabine. Unterputzmontage. Funktionsumfang wie bei dem Modell InfraStyle.

Exklusives Bedienteil mit Frontseite komplett aus Glas, mit stilvoller Einlage aus Echtholz (Ahorn oder Nussbaum) und kapazitiven Tasten.

TFT-Farbdisplay mit Menüführung in 18 Sprachen. Einfache, komfortable Bedienung durch kapazitive Tasten.

Erhältlich in vier Designvarianten:

- Frontseite in Weiß oder Schwarz
- Holzeinlage mit Tasten aus hellem Ahorn oder dunklem Nussbaum.

Optionales Zubehör:

Längere Leitungen für Bedienteil und Fühler, sowie Erweiterungsmodule finden Sie auf der Seite 41 - 45.

Art.-Nr.	Preis € ohne MwSt.	Preis € inkl. 19% MwSt.
EOS InfraStyle i Weiß Ahorn		
94.7049	1.643,00	1.955,17
EOS InfraStyle i Schwarz Ahorn		
94.7048	1.643,00	1.955,17
EOS InfraStyle i Weiß Nussbaum		
94.7071	1.643,00	1.955,17
EOS InfraStyle i Schwarz Nussbaum		
94.7070	1.643,00	1.955,17

Bedienteil HB: 200 x 140 mm
Leistungsteil HBT: 270 x 300 x 100 mm
Schaltleistung: 3,5 kW, erweiterbar
Anschluss: 230 V 1N AC 50 Hz

:: STEUERGERÄTE FÜR INFRAROTTECHNIK

EOS InfraTec Classic



Elektronisches Steuergerät für IR-Wärmekabinen.

Mit alphanumerischem LCD-Display (Uhrzeit, Funktionen, Störmeldungen). Temperaturregelbereich 30 °C - 70 °C. Heizzeiteinstellung 1 - 99 min. Lichtschalter für Kabinenlicht. Sehr einfache Bedienung. Mit Ein/Aus-Schalter. Einbaumontage.

Temperaturfühler mit 3 m Kabel im Lieferumfang enthalten.

Erhältlich inklusive Erweiterungsset: komplett vormontiert mit Anschlusskabel mit Schukostecker, 3-poliger Silikonleitung für Kabinenbeleuchtung sowie Verbindungsleitung für IR-Wärmestrahler. Alternativ lieferbar ohne Kabelsatz (nur das Gerät mit Fühler).

Max. Schaltleistung 3,5 kW (erweiterbar).

Art.-Nr.	Preis € ohne MwSt.	Preis € inkl. 19% MwSt.
EOS Infratec Classic ohne Kabelsatz		
94.4388	219,00	260,61
EOS Infratec Classic mit vormontiertem Anschlusskabel		
94.4334	253,00	301,07

Schaltleistung: 3,5 kW, erweiterbar

Anschluss: 230 V N AC 50 Hz

Außenmaße HBT: 140 x 195 x 50 mm

EOS Econ I1



Elektronisches Steuergerät für IR-Wärmekabinen. Optimal für große gewerbliche Kabinen.

Temperaturregelung 30 °C - 70 °C. Alphanumerisches, beleuchtetes LCD-Display (Uhrzeit, Funktionen, Temperatur, Restlaufzeit), Menüführung in 12 Sprachen. Heizzeitbegrenzung 6 Std (minutengenau einstellbar), Tastensperre, Schalter für Kabinenlicht.

Flaches Gehäuse zur Wandmontage, teilversenkte Montage möglich. Temperaturfühler mit 2 m Kabel im Lieferumfang enthalten.

Schaltleistung bis 9 kW

Art.-Nr.	Preis € ohne MwSt.	Preis € inkl. 19% MwSt.
94.5768	299,00	355,81

Anschluss: 400 V 3N AC 50 Hz

Schaltleistung: 9,0 kW

Maße HBT: 220 x 250 x 60 mm

Farbe: Weiß

EOS InfraTec Premium



Elektronisches Steuergerät für IR-Wärmekabinen. Zweiteilig mit kompaktem Bedienteil und separatem Leistungsteil.

Alphanumerisches, beleuchtetes LCD-Display (Uhrzeit, Funktionen, Temperatur, Restlaufzeit), mehrsprachige Menüführung.

Regelbereich 30 °C - 70 °C. Bei optionalem Folienfühler erfolgt die Regelung wahlweise über die Raum- oder Folientemperatur. Das Steuergerät verfügt über **zwei dimmbare Regelkreise** und einen zusätzlichen Schaltausgang z.B. für einen Wadenstrahler sowie über den Ausgang für Kabinenbeleuchtung.

Bedienteil zur Einbaumontage, Lastteil zur Wandmontage.

Temperaturfühler und 2 m Datenleitung im Lieferumfang enthalten.

Art.-Nr.	Preis € ohne MwSt.	Preis € inkl. 19% MwSt.
94.5255	402,00	478,38
Folienfühler		
94.5260	94,00	111,86
15 m Verbindungskabel		
2001.5055	64,00	76,16

Anschluss: 230 V N AC 50 Hz

Schaltleistung: 3,5 kW

Maße Bedienteil HBT: 130 x 118 x 24 mm

Maße Leistungsteil HBT: 240 x 230 x 70 mm

EOS InfraSteam | Zusatzverdampfer für IR-Kabinen



Kompakter Zusatzverdampfer für IR-Kabinen. Mit eingebauter Steuerung. Flache, platzsparende Konstruktionen.

Befüllung und Dampfaustritt über abnehmbares Kräutersieb. Wassermangel-Überwachung inkl. Trockengehschutz und Wassermangelsummer.

Wassertank ca. 1,5 l.

Steckerfertig, inklusive vormontiertem 3 m Anschlusskabel.

Art.-Nr.	Preis € ohne MwSt.	Preis € inkl. 19% MwSt.
94.4140A	669,00	796,11

Leistung: 750 W

Anschluss: 230 V N AC

Außenmaße HBT: 570 x 230 x 110 mm

E-Cool Wall | Flockeneisspender

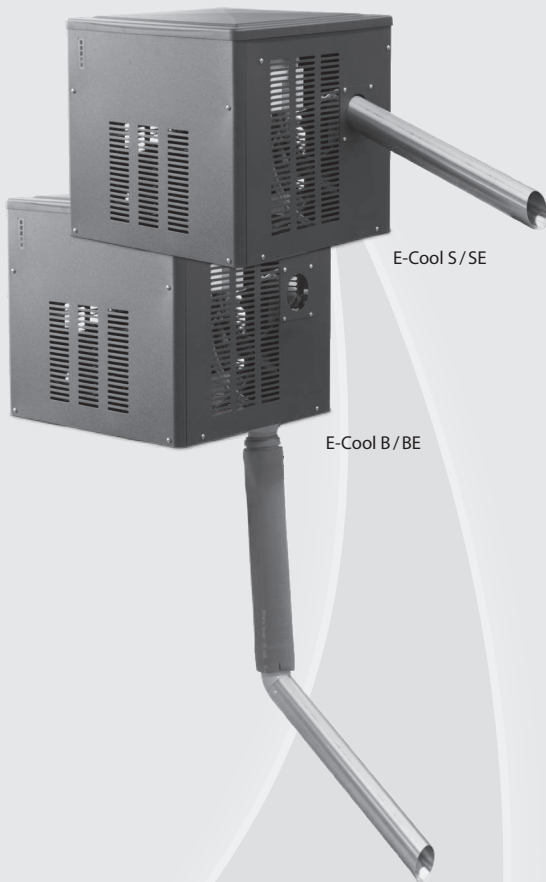

E-Cool S/SE

E-Cool B/BE

Vollautomatischer Flockeneisspender als Einbauversion zur unsichtbaren Montage.
Ermöglicht Montage über der Eisschale (Eiswurf unten) bzw. neben der Eisschale (Eiswurf seitlich). Mit integriertem bzw. externem Sensor.

Vollautomatischer Betrieb. Sehr geräuscharm. Mit Eiswurfrohr aus Edelstahl, 60 cm.
Bis zu 120 kg Eis pro Tag.

Gehäuse in Anthrazit-Perleffekt, Anschlüsse rückseitig (Wasserzulauf Eisproduktion), Wasserablauf (Tauwasser), Wasser Zulauf / Ablauf Kühlung, Netzanschluss.

Hinweis: Achtung, bei diesem Produkt gelten abweichende Konditionen. Bitte gesondert anfragen!

Modell	Art.-Nr.	Preis € ohne MwSt.	Preis € inkl. 19% MwSt.
E-Cool Wall B mit Boden-Auswurf	94.6096	7.160,00	8.520,40
E-Cool Wall BE mit Boden-Auswurf, mit Sensor für Eis-Füllstand vom Beckenrand	94.6220	7.801,00	9.283,19
E-Cool Wall S mit seitlichem Auswurf	94.6087	7.160,00	8.520,40
E-Cool Wall SE mit seitlichem Auswurf, mit Sensor für Eis-Füllstand vom Beckenrand	94.6221	7.801,00	9.283,19

Gesamtmaße HBT: 560 x 530 x 525 mm

Nennleistung: 500 W

Kaltwasseranschluss: ½"

Anschluss: 230 V 1N AC 50 Hz

Hinweis: externer Sensor für Eis Füllstand ist für den Abstand bis ca. 50 cm zum Eis bestimmt. Inklusive 5 m Verbindungsleitung und Montagewinkel. Sensorgröße M18 x 1.

:: INFRAROT- UND BRÄUNUNGSTECHNIK

InfraSky 3000 IR-Wärmegerät

Auslaufmodell



Designer IR-Wärmegerät der Luxus-Klasse zur Deckenmontage. Geeignet für private und gewerbliche Nutzung. Ideal z. B. für Ruhezone als Deckengerät über Ruheliegen. Dank der komfortablen Montage an der Decke bietet der InfraSky ausreichend Raum zur freien Entfaltung und zur puren Entspannung. Der großzügige Geräteabstand vermittelt dem Kunden ein Gefühl von Offenheit und Freiheit.

6 x Hochleistungs-IR-Strahler Vitae 500 Watt. Elegantes, formschönes Design, hochwertige Verarbeitung, servicefreundliche Konstruktion. Bei der Festinstallation muss bauseits ein K-Sicherungsautomat verwendet werden. Steuergerät (z. B. Skytec InfraSky) erforderlich.

Art.-Nr.	Preis € ohne MwSt.	Preis € inkl. 19% MwSt.
RAL 9022 Perlhellgrau		
94.4307	4.752,00	5.654,88
RAL 9011 Schwarz		
94.4315	4.752,00	5.654,88

Leistung: 3000 W
Anschluss: 230 V 1N AC
Absicherung: 1 x 16 A (K-Automat)
Maße LBH: 2100 x 650 x 285 mm

SunSky 400

Auslaufmodell

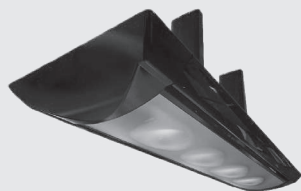

Der Sonnenhimmel für den Privatbereich und die professionelle, stark frequentierte Wellnesslandschaft. Der großzügige Besonnungsabstand vermittelt dem Kunden ein Gefühl von Offenheit und Freiheit.

Dank Spezialfilter können lange Bräunungszeiten erreicht werden, dadurch eine schonende, sanfte Bräune und tiefe Entspannung kombiniert werden. Elegantes Gehäuse im gleichen Design wie InfraSky.

4 x 400 W Hochdruckbrenner (SunSky 400) mit Blaufilter.

Ohne Steuereinheit. Externes Steuergerät (z. B. Suntec) erforderlich.

Hinweis: Mindestabluftmenge: 520 m³/h

Art.-Nr.	Preis € ohne MwSt.	Preis € inkl. 19% MwSt.
400 RAL 9022 Perlhellgrau		
95.7199	6.750,00	8.032,50
400 RAL 9011 Schwarz		
95.7200	6.750,00	8.032,50
400 RAL 9016 Weiß		
95.7201	6.750,00	8.032,50

Leistung: 2000 W
Anschluss: 230V 1N AC
Absicherung: 1 x 16 A
Maße LBH: 2100 x 650 x 285 mm

Aufhängung (Deckenbefestigung SunSky / InfraSky)

Elegante, teleskopische Deckenbefestigung, abgestimmt auf die SunSky- und InfraSky-Geräte. Erhältlich in drei Größen, die einen Deckenabstand von 210 bis ca. 690 cm abdecken. Jede Größe ist in drei Farben erhältlich.

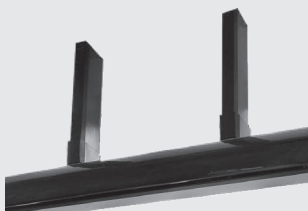

	Art.-Nr.	Preis € ohne MwSt.	Preis € inkl. 19% MwSt.
Typ 200 Deckenabstand ca. 210 - 290 mm Perlhellgrau RAL 9022	95.3923	638,00	759,22
Typ 400 Deckenabstand ca. 410 - 490 mm Perlhellgrau RAL 9022	95.3924	638,00	759,22
Typ 600 Deckenabstand ca. 610 - 690 mm Perlhellgrau RAL 9022	95.3925	638,00	759,22
Typ 200 Deckenabstand ca. 210 - 290 mm Schwarz RAL 9011	95.4161	638,00	759,22
Typ 400 Deckenabstand ca. 410 - 490 mm Schwarz RAL 9011	95.3962	638,00	759,22
Typ 600 Deckenabstand ca. 610 - 690 mm Schwarz RAL 9011	95.4163	638,00	759,22
Typ 200 Deckenabstand ca. 210 - 290 mm Weiß RAL 9016	95.5588	638,00	759,22
Typ 400 Deckenabstand ca. 410 - 490 mm Weiß RAL 9016	95.5600	638,00	759,22
Typ 600 Deckenabstand ca. 610 - 690 mm Weiß RAL 9016	95.5601	638,00	759,22

Rattanliege „RELAX“ (Wellnessliege)



Dunkelbraune Liege im edlen Rattanlook mit heller Stoff-Auflage und verstellbarem Kopfteil.

Robustes Aluminiumgestell kombiniert mit hochwertigem Kunststoff-Rattan.

Art.-Nr.	Preis € ohne MwSt.	Preis € inkl. 19% MwSt.
2001.4265	297,00	353,43

Maße LBH: 2000 x 750 x 750 - 1000 mm

Zeitsteuerung für SunSky / InfraSky



SunTec:

Externe Steuerung, 30 bzw. 60 Minuten-Timer.

SkyTec:

Externe Steuerung, 30 bzw. 60 Minuten-Timer.

Steuergerät zur Wandmontage im EmoTec Design.
LCD-Anzeige.

Art.-Nr.	Preis € ohne MwSt.	Preis € inkl. 19% MwSt.
SunTec SunSky		
95.3892	273,00	324,87
SkyTec InfraSky		
94.4340	273,00	324,87

Multicup

Mit dem Multicup haben Sie die Möglichkeit, noch mehr Natur und Wellness in Ihre Sauna zu bringen. Zu verwenden z. B. mit Himalaya-Salzkristallen, Salzsole, gelösten Kräutern, Saunasensenzen oder Duftölen.

Durchmesser 16 cm, Füllmenge ca. 0,6 Liter. Lieferung inklusive Original Himalaya-Salzkristallen.

Komplett aus Edelstahl.

Erhältliche Ausführungen:

- Multicup zur Wandmontage (mit Wandhalterung)
- Multicup mit Kräutersieb, Wandmontage (mit Halterung)
- Multicup zur Deckenbefestigung (mit Kette)



94.2534



94.5494

94.6979

Art.-Nr.	Preis € ohne MwSt.	Preis € inkl. 19% MwSt.
94.2534	92,00	109,48
6-er Set Multicup		
94.3088	521,00	619,99
Set Multicup mit Kräutersieb		
94.5494	114,00	135,66
Multicup mit Deckenbefestigung		
94.6979	92,00	109,48

:: SAUNAZUBEHÖR

Original Himalaya-Salz und Zubehör

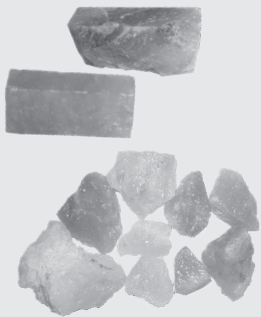

Beschreibung	Art.-Nr.	Preis € ohne MwSt.	Preis € inkl. 19% MwSt.
Salzkristalle, 1 kg Einheit z. B. für Multicup	94.2630	17,00	20,23
Salzfliese, Maße 200 x 100 x 25 mm, 20er Set	94.5433	114,00	135,66
Salzfliese, Maße 200 x 200 x 25 mm, 20er Set	94.5430	219,00	260,61
Salzziegel 200 x 100 x 50 mm, 1 Seite natur (gebrochen). Verpackungseinheit 10 Stk/Box, Preis per VE, Toleranz 3 - 6 mm / Seite	94.5432	67,00	79,73
Salzziegel 200 x 100 x 50 mm, alle Seiten glatt. Verpackungseinheit 10 Stk/Box, Preis per VE, Toleranz 3 - 6 mm / Seite	94.5426	55,00	65,45

Salzkleber



Spezial Salzkleber 1 kg Packung, zur Verklebung von Salzziegel. 1 kg ausreichend für ca. 1 m² Klebefläche. Sehr einfache Anwendung, hohe Festigkeit, ermöglicht zuverlässige Verklebung mit diversen Materialien, z. B. mit Holz, Stein, u.v.m.

Art.-Nr.	Preis € ohne MwSt.	Preis € inkl. 19% MwSt.
94.5510	40,00	47,60

Wandpaneel Himalaya-Salz



Salzsteinmodul im Holzrahmen 1080 x 285 x 40 mm. Gefüllt mit Himalaya Salzziegelsteinen, 25 mm Stärke. Zur Wandmontage auf tragfähigen Wandflächen.

Art.-Nr.	Preis € ohne MwSt.	Preis € inkl. 19% MwSt.
94.5578	225,00	267,75

Saunamantel



Saunamantel mit Tasche und Gürtel. In hochwertiger Qualität aus reiner Baumwolle. Farbe: Grau. Waschbar bei 60 °C.

Preis € ohne MwSt.	Preis € inkl. 19% MwSt.
165,00	196,35

Größe	S	M	L	XL	XXL
Art.-Nr.	94.4360	94.4361	94.4362	94.4363	94.4364

Abbildung ähnlich

Saunabadetuch



Saunabadetuch in Premium-Qualität aus reiner Baumwolle. Mit eingewebtem Sauna-Schriftzug. Farbe Weiß oder Anthrazit.

Material: 100 % Baumwolle; Waschbar bei 40 °C
Maße: 70 x 200 cm; Qualität: 450g/m²

Farbe	Art.-Nr.	Preis € ohne MwSt.	Preis € inkl. 19% MwSt.
weiß	94.6389	42,00	49,98
anthrazit	94.6301	42,00	49,98

:: SAUNAZUBEHÖR

Saunaleuchte



Saunaleuchte komplett mit Spanschirm aus Holz 205 x 270 mm, blendfrei inkl. spritzwassergeschützter, hitzebeständiger (T 150 °C) Ovalleuchte, Schutzklasse IP54, aus Aluminium-Druckguss mit Glasschirm und Porzellanfassung E27, ohne Leuchtmittel.

Alternativ Saunaleuchte Basic, ohne Spanschirm und Leuchtmittel.

Hitzebeständige, kompakte Glühbirne E27 für Sauna, 40 W.

Art.-Nr.	Preis € ohne MwSt.	Preis € inkl. 19% MwSt.
94.2877	45,00	53,55
Ovalleuchte ohne Spanschirm+Leuchtmittel		
94.3749	25,00	29,75
Glühbirne E27, 40 W		
94.5497	12,00	14,28

Baderegeltafel



Praktische Baderegeln für Saunaanlagen, mit Illustrationen und Texten. Ideal zum Befestigen am Saunaeingang. Aus strapazierfähigem PVC. Vierfarbig, A4 Format.

Variante 1 „Tipps für das ideale Saunabad“

Variante 2 „Saunabaden, aber richtig“

Art.-Nr.	Preis € ohne MwSt.	Preis € inkl. 19% MwSt.
Variante 1		
94.4652	10,00	11,90
Variante 2		
90.875200	10,00	11,90

Thermometer / Hygrometer



Made in Germany

Sauna-Thermometer, rund, Wandmontage, Ø 100 mm. Messbereich 0 - 120 °C. Mit Logo.

Sauna-Hygrometer, rund, Wandmontage, Ø 100 mm. Messbereich 0 - 100 % relative Luftfeuchte. Mit Logo.

Art.-Nr.	Preis € ohne MwSt.	Preis € inkl. 19% MwSt.
Sauna-Thermometer		
94.6035	26,00	30,94
Sauna-Hygrometer		
94.6036	31,00	36,89

Klimamesser



Made in Germany

Sauna-Klimamesser Ø 100 mm. Kombiniertes Thermo- und Hygrometer. Sauna-Messbereich farbig abgesetzt.

Sauna-Klimamesser Ø 160 mm. Kombiniertes Thermo- und Hygrometer. Sauna-Messbereich farbig abgesetzt.

Art.-Nr.	Preis € ohne MwSt.	Preis € inkl. 19% MwSt.
Ø 100 mm		
90.5523	31,00	36,89
Ø 160 mm		
90.6084	49,00	58,31

Klimamessstation mit Glas-Holzrahmen



Sauna-Thermometer und -Hygrometer Set in stillvoller Glasfassung mit Holzrahmen.

Messbereich 0 - 120 °C / 0 - 100 % rel. Luftfeuchte; Maße: 180 x 245 mm; Durchmesser Einzelgeräte: Ø 100 mm

Art.-Nr.	Preis € ohne MwSt.	Preis € inkl. 19% MwSt.
94.4118	82,00	97,58

Sanduhr

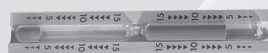

Sauna-Sanduhr aus Buchenholz. Laufzeit ca. 15 Minuten.

Art.-Nr.	Preis € ohne MwSt.	Preis € inkl. 19% MwSt.
90.5518	19,00	22,61

EOS Excellent Klimamess-Station

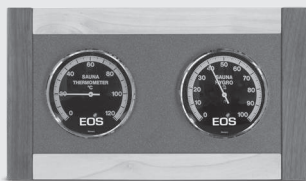

Typ 100DL

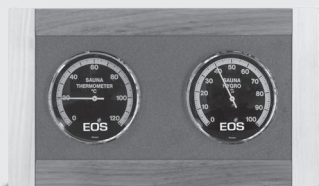

Typ 100LD

Exklusive Klimamess-Station.

Runde Messinstrumente, gefasst in Anthrazit-Perleffekt Metallplatte mit Rahmen aus edlem Nussbaum, Ahorn oder Kombinationen von Nussbaum und Ahorn.

Ø 100 mm Thermometer und Hygrometer, Messbereich 0 - 120 °C bzw. 0 - 100 % rel, Luftfeuchte.

Maße 180 x 245 mm. Wandmontage.

Typ 100D – Nussbaum komplett

Typ 100L – Ahorn komplett

Typ 100DL – Nussbaum rechts / links, Ahorn oben / unten

Typ 100LD – Ahorn rechts / links, Nussbaum oben / unten

Typ	Art.-Nr.	Preis € ohne MwSt.	Preis € inkl. 19% MwSt.
100D	94.6023	146,00	173,74
100L	94.6024	146,00	173,74
100DL	94.6025	146,00	173,74
100LD	94.6026	146,00	173,74

Made in Germany

EOS Excellent Sanduhr



Typ 15L

Typ 15D

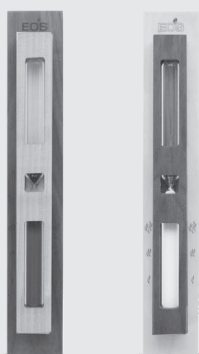

Typ 15LD

Typ 15DL

Exklusive Sanduhr für Sauna im stilvollen, kubistischen Design. Mit kontrastreicher Sandfüllung.

In aufwendiger Handarbeit aus massivem Holz gefräst. Mit innovativer Selbstarretierung in senkrechter Position dank integriertem Magnethalter. Erhältlich in vier Designvarianten aus Nussbaum, Ahorn und Kombinationen von Nussbaum und Ahorn.

Typ 15D – Nussbaum komplett

Typ 15L – Ahorn komplett

Typ 15DL – Nussbaum vorn, Ahorn hinten

Typ 15LD – Ahorn vorn, Nussbaum hinten

Typ	Art.-Nr.	Preis € ohne MwSt.	Preis € inkl. 19% MwSt.
15D	94.6019	102,00	121,38
15L	94.6020	102,00	121,38
15DL	94.6021	102,00	121,38
15LD	94.6022	102,00	121,38

Made in Germany

Sauna Set N I und N II

Set N I, 6-teilig: bestehend aus Aufgusskübel 5 l, PVC-Kübel-einsatz, Schöpfkelle, Sanduhr, Klimamesser Ø 100 mm und Baderegeltafel. Verpackt im Tragekarton.

Set N II, 5-teilig: bestehend aus Aufgusskübel, Kübeleinsatz, Schöpfkelle, Sanduhr, Klimamesser Ø 100 mm. Verpackt im Tragekarton.



Art.-Nr.	Preis € ohne MwSt.	Preis € inkl. 19% MwSt.
6-teiliges Set		
94.2863	123,00	146,37
5-teiliges Set		
94.2864	115,00	136,85

Sauna Set Edelstahl (2-teilig)



Bestehend aus Aufgusseimer 4,5 l Edelstahl mit Holzgriff, Schöpfkelle Edelstahl mit Holzgriff. Verpackt im Tragekarton.

Art.-Nr.	Preis € ohne MwSt.	Preis € inkl. 19% MwSt.
94.4122	67,00	79,73

Saunakübel aus Holz



Klassischer Saunakübel aus hochwertigem Lärchenholz, mit ca. 5 l Volumen. Mit Stahlreifen und Griff. Inklusive PVC-Einsatz.

Art.-Nr.	Preis € ohne MwSt.	Preis € inkl. 19% MwSt.
90.5520	57,00	67,83

Saunakelle aus Holz



Klassische Saunakelle aus Laubholz, ca. 40 cm Länge.

Art.-Nr.	Preis € ohne MwSt.	Preis € inkl. 19% MwSt.
90.5519	19,00	22,61

Schwalldusche



Hochwertige Schwalldusche aus Zedernholz mit bis zu 7 l Volumen. Mit Montagebügel zur Wandbefestigung aus poliertem Edelstahl. Alle Montageteile sind ebenfalls aus Edelstahl. Der verlängerte Kipphebel reduziert den Kraftaufwand.

Mit integriertem Ventil zum automatischen Wiederbefüllen (permanenter Wasseranschluss notwendig).

Die Wassermenge ist einstellbar von 4,5 bis ca. 7 l.

Mit Zugkette aus Edelstahl.

Maße: Kübel Ø 255 mm (oben) x 265 mm.

Schwenkradius ca. 305 mm. Kette - ca. 700 mm lang.

Wasseranschluss: Schlauchtülle 1/2".

Art.-Nr.	Preis € ohne MwSt.	Preis € inkl. 19% MwSt.
94.6412	492,00	585,48

Rückenlehne ergonomisch



Ergonomische Rückenlehne aus Pappelholz. Mit Lederstreifen gegen Verrutschen.

Maße HBT: 520 x 400 x 70 mm

Art.-Nr.	Preis € ohne MwSt.	Preis € inkl. 19% MwSt.
94.4121	64,00	76,16

Lüftungsventilator



Lüftungsventilator, optimal für Saunanlagen bis 16 m³, IP55 Schutzklasse, Umwälzleistung: 160 cbm/h, Kugellager gelagert.

Für größere Kabinen sind weitere Ventilatoren parallel geschaltet in die Abluftanlage lt. Saunabau-Richtlinien einzubauen.

Zulässige Umgebungstemperatur: -10 °C bis +70 °C.

Maße HBT: 120 x 120 x 38 mm

Anschluss: 230 V 1N AC 50Hz

Leistung: 22 W

Art.-Nr.	Preis € ohne MwSt.	Preis € inkl. 19% MwSt.
94.5774	54,00	64,26

EOS Aufgusskübel

NEU



Aufgusskübel der Premium-Klasse mit Tragegriff.
Aus hochwertigem Stahl. Wasserkelle mit Holzgriff aus Thermo Espe, ca. 42 cm Länge.

Farbe: Pulverbeschichtung in Schwarz Matt
Maße Wasserkübel HBT: 240 x 250 x 250 mm
Maße Wasserkelle HBT: 65 x 425 x 75 mm

Art.-Nr.	Preis € ohne MwSt.	Preis € inkl. 19% MwSt.
Preis auf Anfrage		

EOS Halterungen für Essenzen

NEU



Halterungen für Kräuter, Duftöle und Saunaessenzen in verschiedenen Größen.
Schnelle Montage durch einfaches Einhängen an Wasserkübel.

Farbe: Pulverbeschichtung in Schwarz Matt

Art.-Nr.	Preis € ohne MwSt.	Preis € inkl. 19% MwSt.
Halterung Essenzen 1-fach		
94.7601	39,00	46,41
Halterung Essenzen 2-fach		
94.7602	49,00	58,31
Halterung Essenzen 3-fach		
94.7603	59,00	70,21

EOS Handyhalter

NEU



Hochwertige Ablage für Mobiltelefone.

Farbe: Pulverbeschichtung in Anthrazit-Perleffekt oder Schwarz Matt
Maße HBT: 85 x 90 x 96 mm

Art.-Nr.	Preis € ohne MwSt.	Preis € inkl. 19% MwSt.
94.7605	52,00	61,88

EOS Brillenablage

NEU



Hochwertige Brillenablage, inklusive Antirutschmatte.

Farbe: Pulverbeschichtung in Anthrazit-Perleffekt oder Schwarz Matt
Maße HBT: 85 x 160 x 120 mm

Art.-Nr.	Preis € ohne MwSt.	Preis € inkl. 19% MwSt.
94.7604	52,00	61,88

EOS Garderobe

NEU



Hochwertige Halterungen für bis zu zwei Mäntel.

Farbe: Pulverbeschichtung in Anthrazit-Perleffekt oder Schwarz Matt
Maße HBT: 30 x 250 x 100 mm

Art.-Nr.	Preis € ohne MwSt.	Preis € inkl. 19% MwSt.
94.7606	49,00	58,31

Sauna-Steine



Körnung (mm)	Steinmenge	Verpackung	Art.-Nr.	Preis € ohne MwSt.	Preis € inkl. 19% MwSt.
30 - 60	ca. 8 kg	Karton	94.7338	21,00	26,18
100 - 150	ca. 20 kg	Karton	94.7340	34,00	40,46
50 - 100	ca. 20 kg	Karton	94.7336	34,00	40,46
50 - 100	ca. 25 kg	Karton	94.7337	40,00	47,60

Sauna-Steine Premium



Hochwertige Sauna Steine aus Quarz. Speziell abgerundete Form. Körnung ca. 50 / 80. 15 kg, im Karton.
Farbton Weiß / Beige

Art.-Nr.	Preis € ohne MwSt.	Preis € inkl. 19% MwSt.
94.6878	66,00	78,54

Silikon-Anschlusskabel



Hochwertiges Anschlusskabel mit hitzebeständiger Silikonummantelung (rot). Ideal zum Anschluss der Saunatechnik.

Auf Anfrage auch in größeren Längen lieferbar.

Querschnitt	Länge	Art.-Nr.	Preis € ohne MwSt.	Preis € inkl. 19% MwSt.
3 x 1,5 mm ²	5 m	94.3737	21,00	24,99
5 x 1,5 mm ²	2 m	94.2440	17,00	20,23
	5 m	94.2872	40,00	47,60
5 x 2,5 mm ²	2 m	94.2437	27,00	32,13
	5 m	94.2871	63,00	74,97
5 x 4 mm ²	5 m	94.2870	86,00	102,34
5 x 6 mm ²	5 m	94.2869	126,00	149,94

Silikon-Anschlusskabel für Fühler



Typ	Farbe	Länge	Art.-Nr.	Preis € ohne MwSt.	Preis € inkl. 19% MwSt.
Silikon-Kabel 2 x 0,5 mm ² (Temperaturfühler)	Rot	5 m	94.2866	11,00	13,09
Silikon-Kabel 2 x 0,5 mm ² (STB Begrenzer)	Weiß	5 m	94.2867	11,00	13,09
Silikon-Kabel 3 x 0,5 mm ² (Feuchtefühler F2)	Rot	5 m	94.2868	23,00	27,37

:: SAUNATÜREN UND ZUBEHÖR

Saunatür Basic



Ganzglastür, 6 mm ESG, inkl. 2 Türbänder, mit umlaufender Dichtung, Türkopf und Türmagnet. Rahmen aus Fichtenholz. Mit Türschwelle.

Glasfarbe klar oder bronziert.

Anschlagseite universal DIN rechts oder links.

Maße Glasblatt BH: 625 x 1844 mm

Maße Holzrahmen BH: 715 x 1934 mm

Art.-Nr.	Preis € ohne MwSt.	Preis € inkl. 19% MwSt.
Farbe klar		
94.4119	408,00	485,52
Farbe bronziert		
94.4127	462,00	549,78

Saunatür Premium



Ganzglastür, 8 mm ESG, inkl. 2 Türbänder, mit umlaufender Dichtung. Hochwertiger Türgriff aus Edelstahl (außen) und Buche (innen), Türmagnet. Rahmen aus Fichtenholz. Mit Türschwelle.

Glasfarbe: klar

Anschlagseite universal DIN links oder rechts

Maße Glasblatt BH: 625 x 1844 mm

Maße Holzrahmen BH: 715 x 1934 mm

Art.-Nr.	Preis € ohne MwSt.	Preis € inkl. 19% MwSt.
94.4128	602,00	716,38

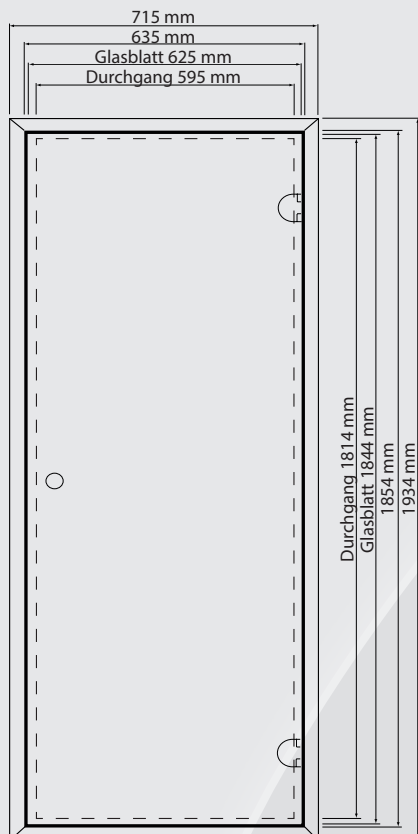

Maße der Saunatüren
Basic und Premium

Türband für 6 - 8 mm Glastüren

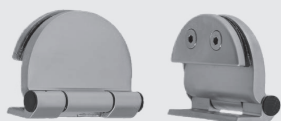

Türband für 6 bzw. 8 mm Glastüren aus Aluminium/ Zink-Legierung. Tragkraft: 28 kg/Stück.

Maße B x H: 60 x 70 mm

Verkaufseinheit: 1 Stk

Art.-Nr.	Preis € ohne MwSt.	Preis € inkl. 19% MwSt.
94.4345	80,00	95,20

Doppel-Türband für 6 - 8 mm Glastüren

NEU



Türband für 6 bzw. 8 mm Glastüren, Öffnungswinkel 180° aus Aluminium/ Zink-Legierung. Auch erhältlich mit hochwertiger, kratzfester Beschichtung in Schwarz matt.

Tragkraft: 28 kg/ Stück

Maße B x H: 92 x 82 mm

Verkaufseinheit: 1 Stk

Art.-Nr.	Preis € ohne MwSt.	Preis € inkl. 19% MwSt.
Doppel-Türband		
94.5937	80,00	95,20
Doppel-Türband Black		
94.7468	85,00	101,15

Türgriff Premium



Premium Türgriffgarnitur für Saunatüren im modernen Design. Innen Holz, außen Metall (gebürstet).

Art.-Nr.	Preis € ohne MwSt.	Preis € inkl. 19% MwSt.
94.5320	67,00	79,73

Haftblech / Türmagnet

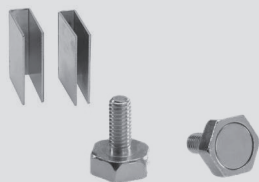

Beschreibung	Art.-Nr.	Preis € ohne MwSt.	Preis € inkl. 19% MwSt.
U-Haftblech für Glastür 6 mm, Edelstahl	94.4120	6,00	7,14
U-Haftblech für Glastür 8 mm, Edelstahl	94.4126	6,00	7,14
Türmagnet 95 N mit Gewindebolzen	94.4124	12,00	14,28
Türmagnet 150 N mit Gewindebolzen	94.4125	16,00	19,04

::: WICHTIGE HINWEISE

Die Auftragsannahme erfolgt ausschließlich auf Grundlage unserer Allgemeinen Einkaufsbedingungen, die Lieferung ausschließlich auf Grundlage unserer Allgemeinen Verkaufsbedingungen, die jeweils unter www.eos-sauna.com/agb abgerufen werden können.

Die Preisliste ist gültig ab 1. April 2021. Sie verliert mit dem Erscheinen einer neuen Preisliste ihre Gültigkeit. Irrtümer und Änderungen bei den Angaben bleiben vorbehalten. Der Export oder Betrieb in USA oder Kanada sind untersagt. Wir übernehmen in diesem Fall keine Haftung. Alle Solarien, die in Österreich betrieben werden sollen, müssen mit einer HDB-Bruchsicherung ausgestattet sein, andernfalls ist die Inverkehrbringung in Österreich untersagt.

Wir müssen ausdrücklich darauf hinweisen, dass bei Zuwiderhandlung hohe Haftungsrisiken für den Exporteur und/oder Betreiber entstehen. Zur Berechnung kommen die am Tag der Lieferung gültigen Preise. Technische und optische Änderungen vorbehalten. Mit Inkrafttreten dieser Preisliste werden alle Preislisten früheren Datums ungültig. Für Druckfehler übernehmen wir keine Haftung.

Bei Änderungen an bereits verpackten und für den Versand vorbereiteten Sendungen wird eine Bearbeitungspauschale von 100,00 € erhoben.

Bei Versand an Dritte erheben wir, unter einem Warenwert von 300,00 €, eine Handlinggebühr von 5%.

Bei kundenspezifischen Sonderverdrahtungen wird der Aufwand individuell berechnet.

Der Mindestauftragswert je Bestellung beträgt 20,00 €.

Zuschläge von mindestens 5,00 € berechnen wir jeweils bei:

- Kleinbestellungen / Mindermengen unter 50,00 EUR Nettowarenwert.
- Einzel- / Paketversand von Saunaöfen (siehe ggf. abweichende Hinweise bei den Saunaöfen).

April 2021

EOS Saunatechnik GmbH

Schneiderstriesch 1, 35759 Driedorf, Germany

Telefon: +49 (0)2775 82-0, Telefax: +49 (0)2775 82-431, E-Mail: info@eos-sauna.de

Service Center:

Telefon: +49 (0)2775 82-514, Telefax: +49 (0)2775 82-455, E-Mail: servicecenter@eos-sauna.de
www.eos-sauna.de

Passende Saunasteuergeräte - Funktionen im Überblick

	Außenmaße HBT in mm	Touchscreen	TFT Farbdisplay	LCD-Multifunktions-Display (beleuchtet)	elektronische Temperaturerfassung	Heizbeginn einstellbar 0-24 h	Heizzeit maximal in h	Kabinenbeleuchtung	Dimmbarkeit der Kabinenbeleuchtung	Anzeige Tageszeit mit 24 Std. Zeitwahl	Temperaturbereich im Saunabetrieb in °C	Temperaturbereich im Feuchtebetrieb in °C	Lüfterschaltung	2-Fühlersystem (optional)	Feuchtefühler als Option	Nachtrocknungsprogramm	Datenerhalt bei Stromausfall (bis 24 h)	Schaltlastenerweiterung auf 18/27/36 kW mit LSG	Farblicht optional nachrüstbar	für Feuchtebetrieb	max. Schaltleistung in kW	
EmoTec / EmoStyle D	Bedienteil: 127 x 130 x 25 mm Lastteil: 270 x 300 x 100 mm		■		■	■	6/12/∞	■	■	■	30-115		■	■			■	■	■		9	
EmoTec / EmoStyle H			■		■	■	6/12/∞	■	■	■	30-115	30-70	■	■	■	■	■	■	■	■	9	
EmoTouch 3	Bedienteil: 141 x 201 mm	■			■	■	6/12/∞	■	■	■	30-115	30-70	■	■	■	■	■	■	■	■	9	
EOS Compact DP	Bedienteil: 220 x 255 x 65 mm		■		■	■	6/12/18 /∞	■		■	30-115		■	■				■			9	
EOS Compact HP			■		■	■	6/12/18 /∞	■		■	30-115	30-70	■	■		■		■		■	9	
EOS Compact DC			■		■	■	6/12/18 /∞	■	■	■	30-115		■	■				■			9	
EOS Compact HC			■		■	■	6/12/18 /∞	■	■	■	30-115	30-70	■	■		■		■		■	9	
EOS Compact D18	Bedienteil: 220 x 255 x 90 mm		■		■	■	6/12/18 /∞	■	■	■	30-115		■	■				■			18	
EOS Compact H18			■		■	■	6/12/18 /∞	■	■	■	30-115	30-70	■	■		■		■		■	18	
Econ D1	220 x 250 x 60 mm			■	■		6	■			30-115							■			9	
Econ H1				■	■		6	■			30-115	30-70				■	■			■	9	
Econ D2				■	■	■	6/12	■		■	30-115							■	■		9	
Econ H2				■	■	■	6/12	■		■	30-115	30-70				■	■	■		■	9	
Econ D3				■	■	■	6/12/∞	■		■	30-115			■				■	■			9
Econ H3				■	■	■	6/12/∞	■		■	30-115	30-70		■	■	■	■	■	■		■	9
Econ D4				■	■	■	6/12/∞	■	■	■	30-115			■	■			■	■			9
Econ H4				■	■	■	6/12/∞	■	■	■	30-115	30-70		■	■	■	■	■	■		■	9

:: HEIZLEISTUNG UND ANSCHLUSSWERTE

Erforderliche Heizleistung und Anschlusswerte

Empfehlung für normal isolierte Sauna im Innenbereich ohne große Glasflächen*		Kabinengröße in m³																Mindestquerschnitt der Netzleitung in mm²					
		3-5	4-6	6-8	7-10	9-14	11-15	14-18	18-25	24-30	24-34	35-40	40-50	50-65	60-75	65-80	70-90	80-100	100-130	130-160	Anschluss an 400 V 3N AC	Anschluss an 230 V AC	Absicherung A
3,0																						3 x 1,5²	1 x 16
4,5																							
6,0																					5 x 2,5²		3 x 16
7,5																							
9,0																							
10,5																					5 x 4²		3 x 25
12,0																							
15,0																							
18,0																					5 x 6²		3 x 35
21,0																							
24,0																					5 x 10²		3 x 50
27,0																							
30,0																					mind. 5 x 10²		3 x 63
36,0																							
42,0																					2x (5 x 4²) 2x (5 x 6²)		1x (3 x 35 A) 1x (3 x 63 A)
48,0																							
54,0																							
60,0																					4x (5 x 6²)		2x (3 x 35 A)
72,0																							2x (3 x 63 A)

*abhängig der verwendeten Baustoffe



EOS SAUNATECHNIK GmbH
Schneiderstriesch 1
35759 Driedorf
Germany

Telefon +49 (0)2775 82-0
Telefax +49 (0)2775 82-431

info@eos-sauna.de
www.eos-sauna.de