

EOS

Portfolio

Saison 2022 / 2023



FEEL THE PASSION
FOR SUPERIOR
SAUNA EXPERIENCE

Made in Germany



FEEL THE PASSION FOR SUPERIOR SAUNA EXPERIENCE

EOS zeichnet sich durch ein perfektes Zusammenspiel von umfangreichen Know-Hows und Passion für Design, Leistung und Sicherheit aus.

Der Entwicklungsprozess jedes Produktes hat für uns oberste Priorität. Alle EOS-Prototypen durchlaufen umfangreiche Test- und Messreihen. Unter Verwendung hochwertigster Materialien werden alle Produkte durch kompetente und hoch motivierte Spezialisten gefertigt.

Das EOS Produktportfolio umfasst zukunftsweisende und hochwertige elektrische Saunaöfen und Saunasteuergeräte für den Einsatz in privaten und gewerblichen Saunaanlagen sowie Infrarottechnik, Dampftechnik und ein breites Angebot an Zubehör. Für den Einsatz in Event-Saunen mit maximalem Leistungsbedarf und überall dort, wo gasbetriebene hochwertigste Saunatechnik benötigt wird, finden Sie hier unsere, für jede Anwendung individuell gestaltbaren KUSATEK Produkte.





INHALT

Saunaöfen Finnisch	04
Saunaöfen Finnisch	04
Eventsaunaöfen.....	22
Saunaöfen Bi-O	26
Saunaöfen mit Verdampfer	26
Externe Verdampfer	34
Zubehör für Saunaöfen, FWA, UV-Clean.....	35
Saunasteuerungen	38
Econ Saunasteuergeräte und Zubehör	38
Compact Saunasteuergeräte und Zubehör.....	41
EmoTec Saunasteuergeräte.....	43
EmoStyle Saunasteuergeräte.....	44
EmoTouch 3 Steuergeräte	46
EmoTouch 3 Erweiterungen.....	47
EmoTec / Emostyle / EmoTouch Fühler	48
Erweiterungsmodule und Zubehör für Steuergeräte	49
Leistungsschaltgeräte (LSG).....	53
Sicherheitstechnik.....	54
Infrarot- und Bräunungstechnik	56
Infrarot-Strahler	56
Infrarot-Heizfolien und Zubehör	61
Steuergeräte für Infrarottechnik.....	62
Infrarot- und Bräunungstechnik	64
Zubehör für Infrarot- und Bräunungstechnik	65
Dampfbadtechnik	66
Dampfgeneratoren und Zubehör	66
Dampfbadtechnik – Steuergeräte & Zubehör.....	68
Farblichttechnik	70
Dosier- und Kältetechnik	74
Duftdosier- und Aufgussautomatik.....	74
Soleverneblung für Sauna und Dampfbad	77
Kältetechnik.....	78
Saunazubehör.....	79
Saunazubehör	79
Saunaturen und Zubehör.....	86
Wichtige Hinweise	88
Heizleistung und Anschlusswerte.....	90

Gültig ab 10. Mai 2022

SAUNAÖFEN FINNISCH



Modell 1

Modell 2



Modell 1



Modell 2



Standfuß optional

EOS Picco W | Stand- und Wandausführung

Saunaofen für kleine Saunen. Sehr kompakt und platzsparend. Für den finnischen Saunabetrieb, empfohlen für Kabinengrößen bis ca. 4,5 m³.

Innen- und Außenmantel aus Edelstahl. Außenmantel wahlweise in Edelstahl blank, Schwarz matt oder in Anthrazit-Perleffekt.

Wandmontage. Mit 3,5 m Silikon-Anschlusskabel 3 x 1,5 mm².

Standfuß zur freien Platzierung optional erhältlich.

Steinkorb mit ca. 10 kg Steinvolumen. Steine im Lieferumfang enthalten.

Anschluss: 230 V N AC (1 x 16 A)

Ofenmaße HBT: 500 x 300 x 215 (*230) mm

Außenmantel: Pulverbeschichtung in Anthrazit-Perleffekt oder Schwarz matt oder Edelstahl blank

Passende Abschaltwippe: Typ 6

Aufpreis Zusatzverpackung bei Einzelversand EUR 9,00.

* Modell 2

Leistung	Art.-Nr.	Preis € ohne MwSt.	Preis € inkl. 19% MwSt.
EOS Picco W Schwarz - Modell 1			
3,0 kW	94 7619	528,00	628,32
3,5 kW	94 7622	549,00	653,31
EOS Picco W Schwarz - Modell 2			
3,0 kW	94 7625	528,00	628,32
3,5 kW	94 7628	549,00	653,31
EOS Picco W Anthrazit - Modell 1			
3,0 kW	94 7620	517,00	615,23
3,5 kW	94 7623	538,00	640,22
EOS Picco W Anthrazit - Modell 2			
3,0 kW	94 7626	517,00	615,23
3,5 kW	94 7629	538,00	640,22
EOS Picco W Edelstahl - Modell 1			
3,0 kW	94 7621	507,00	603,33
3,5 kW	94 7624	528,00	628,32
EOS Picco W Edelstahl - Modell 2			
3,0 kW	94 7627	507,00	603,33
3,5 kW	94 7630	528,00	628,32 €

Standfuß für EOS Picco und Bi-O Picco - Modell 1 und 2

Beschreibung	Art.-Nr.	Preis € ohne MwSt.	Preis € inkl. 19% MwSt.
Standfuß (Schwarz)	94 7631	235,00	279,65
Standfuß (Anthrazit)	94 7632	225,00	267,75

EOS M3 W | Wandausführung

Saunaofen mit eingebauter Steuerung. Für kleine Saunen 3 - 4 m³. Thermostatische Temperaturregelung 40 - 110 °C. Heizzeitbegrenzung bis 4 Std. Für den finnischen Saunabetrieb.

Dreifach ummantelte Konstruktion komplett in Edelstahl. Raumsparende Ofenmontage direkt an der Wand. Außenmantel Edelstahl blank poliert oder Anthrazit-Perleffekt.

Bedienteil durch Tausch der Außenmängel sowohl links- als auch rechtsseitig möglich.

Steinkorb mit ca. 8 kg Steinvolumen.

Anschluss: 230 V N AC

Ofenmaße HBT: 600 x 300 x 200 mm

Außenmantel: Pulverbeschichtung in Anthrazit-Perleffekt oder Edelstahl blank

Passende Abschaltwippe: Typ 6

Aufpreis Zusatzverpackung bei Einzelversand EUR 9,00.

Beistellungspauschale für Saunasteine EUR 4,50.

Leistung	Art.-Nr.	Preis € ohne MwSt.	Preis € inkl. 19% MwSt.
EOS M3 W Anthrazit			
3,0 kW	94 7348	702,00	835,38
EOS M3 W Edelstahl			
3,0 kW	94 1921	648,00	771,12



EOS Filius W | Wandausführung



Saunaofen für kompakte Saunaanlagen. Für den finnischen Saunabetrieb.

Sehr platzsparende Bauform – nur 24 cm Tiefe, direkte Montage an die Saunawand. Modernes, zeitloses Design. Oberteil aus gebürstetem Edelstahl, Außenmantel mit kratzfester anthrazitfarbener Pulverbeschichtung.

Steinkorb mit ca. 8 kg Steinvolumen.

Aufpreis Zusatzverpackung bei Einzelversand EUR 9,00.
Beistellungspauschale für Saunasteine EUR 4,50.

Leistung	Art.-Nr.	Preis € ohne MwSt.	Preis € inkl. 19% MwSt.
4,5 kW	94 5031	536,00	637,84
6,0 kW	94 5032	569,00	677,11
7,5 kW	94 5033	586,00	697,34

Anschluss: 400 V 3N AC

Ofenmaße HBT: 570 x 400 x 240 mm

Außenmantel: Anthrazit-Perleffekt

Passende Abschaltwippe: Typ 6

EOS Filius Control W | Wandausführung



Saunaofen mit eingebauter Steuerung.

Konstruktion basiert auf dem bewährten Filius Saunaofen. Für den finnischen Saunabetrieb.

Die oben angebrachte Steuereinheit ermöglicht eine einfache und sichere Bedienung. Temperaturregelbereich 40 - 100 °C, Heizzeitbegrenzung bis 4 Std.

Steinkorb mit ca. 8 kg Steinvolumen.

Aufpreis Zusatzverpackung bei Einzelversand EUR 9,00.
Beistellungspauschale für Saunasteine EUR 4,50.

Leistung	Art.-Nr.	Preis € ohne MwSt.	Preis € inkl. 19% MwSt.
4,5 kW	94 6038	953,00	1.134,07
6,0 kW	94 6039	967,00	1.150,73
7,5 kW	94 6040	979,00	1.165,01

Anschluss: 400 V 3N AC

Ofenmaße HBT: 575 x 470 x 240 mm

Außenmantel: Anthrazit-Perleffekt

Passende Abschaltwippe: Typ 6

EOS Moment W | Wandausführung



Saunaofen für private Nutzung. Für den finnischen Saunabetrieb.

Zeitlos elegantes Design mit geschwungener Optik. Oberteil und Außenmantel mit hochwertiger Beschichtung in Schwarz.

Robuste, langlebige Konstruktion – Innenmantel und Steinkorb aus Edelstahl.

Steinkorb mit ca. 15 kg Steinvolumen.

Aufpreis Zusatzverpackung bei Einzelversand EUR 9,50.
Beistellungspauschale für Saunasteine EUR 4,50.

Leistung	Art.-Nr.	Preis € ohne MwSt.	Preis € inkl. 19% MwSt.
6,0 kW	94 6858	619,00	736,61
7,5 kW	94 6859	640,00	761,60
9,0 kW	94 6860	661,00	786,59

Anschluss: 400 V 3N AC

Ofenmaße HBT: 640 x 440 x 330 mm

Außenmantel: Pulverbeschichtung in Schwarz

Passende Abschaltwippe: Typ 1

EOS Moment Control W | Wandausführung



Saunaofen mit eingebauter Steuerung für den finnischen Saunabetrieb.

Sehr einfache und schnelle Bedienung dank eingebauter Steuereinheit. Temperaturregelbereich 40 - 100 °C, Heizzeitbegrenzung bis 4 Std.

Steinkorb mit ca. 15 kg Steinvolumen.

Aufpreis Zusatzverpackung bei Einzelversand EUR 9,50.
Beistellungspauschale für Saunasteine EUR 4,50.

Leistung	Art.-Nr.	Preis € ohne MwSt.	Preis € inkl. 19% MwSt.
7,5 kW	94 7581	720,00	856,80
9,0 kW	94 7582	730,00	868,70

Anschluss: 400 V 3N AC

Ofenmaße HBT: 640 x 440 x 330 mm

Außenmantel: Pulverbeschichtung in Schwarz

SAUNAÖFEN FINNISCH



EOS Thermat W | Wandausführung

Saunaofen für den finnischen Saunabetrieb. Modernes Design dank Aluminium-Druckguss-Abdeckung und Außenmantel in Anthrazit-Perleffekt. Wandmontage. Steinaufnahmerost aus Edelstahl. Anschlusskasten rückseitig.

Steinkorb mit ca. 15 kg Steinvolumen.

Aufpreis Zusatzverpackung bei Einzelversand EUR 9,00.

Beistellungspauschale für Saunasteine EUR 4,50.

Leistung	Art.-Nr.	Preis € ohne MwSt.	Preis € inkl. 19% MwSt.
4,5 kW	94 5479	471,00	560,49
6,0 kW	94 5480	480,00	571,20
7,5 kW	94 5481	487,00	579,53
9,0 kW	94 5482	543,00	646,17

Anschluss: 400 V 3N AC

Ofenmaße HBT: 580 x 375 x 380 mm

Außenmantel: Anthrazit-Perleffekt

Passende Abschaltwippe: Typ 1



EOS ThermoTec W | Wandausführung

Saunaofen für den finnischen Betrieb.

Elegante, geschwungene Aluminium-Druckguss-Abdeckung, Innenmantel aus Edelstahl, Außenmantel in Anthrazit-Perleffekt.

Wandmontage. Steinaufnahmerost aus Edelstahl, verstellbar. Anschlusskasten rückseitig.

Steinkorb mit ca. 18 kg Steinvolumen.

Aufpreis Zusatzverpackung bei Einzelversand EUR 9,00.

Beistellungspauschale für Saunasteine EUR 4,50.

Leistung	Art.-Nr.	Preis € ohne MwSt.	Preis € inkl. 19% MwSt.
6,0 kW	94 5688	588,00	699,72
7,5 kW	94 5689	626,00	744,94
9,0 kW	94 5690	670,00	797,30

Anschluss: 400 V 3N AC

Ofenmaße HBT: 600 x 375 x 380 mm

Außenmantel: Anthrazit-Perleffekt

Passende Abschaltwippe: Typ 1



Passendes Zubehör finden Sie auf der Seite 36.



EOS ThermoTec S | Standausführung

Saunaofen für den finnischen Betrieb.

Elegante, geschwungene Aluminium-Druckguss-Abdeckung, Innenmantel aus Edelstahl, Außenmantel in Anthrazit-Perleffekt.

Standmodell. Steinaufnahmerost aus Edelstahl, verstellbar. Anschlusskasten rückseitig.

Steinkorb mit ca. 18 kg Steinvolumen.

Beistellungspauschale für Saunasteine EUR 4,50.

Hinweis: Kein Paketversand möglich.

Leistung	Art.-Nr.	Preis € ohne MwSt.	Preis € inkl. 19% MwSt.
6,0 kW	94 5684	655,00	779,45
7,5 kW	94 5685	666,00	792,54
9,0 kW	94 5686	707,00	841,33

Anschluss: 400 V 3N AC

Ofenmaße HBT: 780 x 375 x 360 mm

Außenmantel: Anthrazit-Perleffekt

Passende Abschaltwippe: Typ 1



Passendes Zubehör finden Sie auf der Seite 36.



Abbildung zeigt Gracil W Anthrazit



Abbildung zeigt Gracil W black



Abbildung zeigt Gracil Anthrazit



Abbildung zeigt Gracil black



Option für Gracil/Gracil W: Reling aus Holz mit Halterung

EOS Gracil W | Wandausführung

Saunaofen für den finnischen Betrieb mit einer besonders platzsparenden Bauform.

Nur 27,5 cm gesamte Bautiefe (inkl. 3 cm Wandabstand). Modernes, schlichtes Design. Hochwertige Konstruktion mit Oberteil aus gebürstetem Edelstahl.

Auch erhältlich als „Black Line Edition“ mit hochwertiger, kratzfester Beschichtung in Schwarz matt.

Großer Steinkorb mit ca. 20 kg Volumen.

Anschluss: 400 V 3N AC

Ofenmaße HBT: 740 x 505 x 275 mm

Außenmantel: Pulverbeschichtung in Anthrazit-Perleffekt oder Schwarz matt

Passende Abschaltwippe: Typ 6

Aufpreis Zusatzverpackung bei Einzelversand EUR 9,00.

Beistellungspauschale für Saunasteine EUR 4,50.

EOS Gracil | Standausführung

Saunaofen für den finnischen Saunabetrieb.

Besonders platzsparende Bauform – nur 25 cm Tiefe! Dank dem versenktem Anschlusskasten eignet sich der Gracil Ofen optimal zur Platzierung in schmalen Kabinen.

Dreimantel-Technik. Steinkorb als zusätzlicher Innenmantel aus Edelstahl. Außenmantel mit Anthrazit-Perleffekt Pulverbeschichtung. Oberteil aus gebürstetem Edelstahl.

Auch erhältlich als „Black Line Edition“ mit hochwertiger, kratzfester Beschichtung in Schwarz matt.

Großer Steinkorb mit ca. 20 kg Volumen.

Anschluss: 400 V 3N AC

Ofenmaße HBT: 760 x 505 x 250 mm

Außenmantel: Pulverbeschichtung in Anthrazit-Perleffekt oder Schwarz matt

Passende Abschaltwippe: Typ 6

Hinweis: kein Paketversand möglich.

Beistellungspauschale für Saunasteine EUR 4,50.

Leistung	Art.-Nr.	Preis € ohne MwSt.	Preis € inkl. 19% MwSt.
EOS Gracil W			
6,0 kW	94 7157	878,00	1.044,82
7,5 kW	94 7158	895,00	1.065,05
9,0 kW	94 7159	908,00	1.080,52
EOS Gracil W black			
7,5 kW	94 7245	926,00	1.101,94
9,0 kW	94 7246	943,00	1.122,17

Zubehör

Beschreibung	Art.-Nr.	Preis € ohne MwSt.	Preis € inkl. 19% MwSt.
Zubehör für EOS Gracil W			
Reling aus Holz mit Halterung (Edelstahl)	94 7332	264,00	314,16
Zubehör für EOS Gracil W black			
Reling aus Holz mit Halterung (Schwarz)	94 7334	273,00	324,87

Leistung	Art.-Nr.	Preis € ohne MwSt.	Preis € inkl. 19% MwSt.
EOS Gracil			
4,5 kW	94 7904	Auf Anfrage	
6,0 kW	94 6755	910,00	1.082,90
7,5 kW	94 6756	926,00	1.101,94
9,0 kW	94 6757	947,00	1.126,93
EOS Gracil black			
4,5 kW	94 7906	Auf Anfrage	
7,5 kW	94 7243	929,00	1.105,51
9,0 kW	94 7244	944,00	1.123,36

Zubehör

Beschreibung	Art.-Nr.	Preis € ohne MwSt.	Preis € inkl. 19% MwSt.
Zubehör für EOS Gracil			
Deko Rückwand	94 6841	158,00	188,02
Reling aus Holz mit Halterung (Edelstahl)	94 6972	274,00	326,06
Zubehör für EOS Gracil black			
Deko Rückwand	94 7254	158,00	188,02
Reling aus Holz mit Halterung (Schwarz)	94 7329	273,00	324,87

SAUNAÖFEN FINNISCH



Schutzreling optional

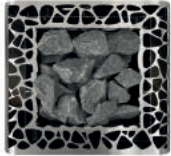

Die Abbildung zeigt die Draufsicht des Organic W-Saunaofens

EOS Organic W | Wandausführung

Hochwertiger Saunaofen für den finnischen Saunabetrieb. Geeignet für den privaten Einsatz.

Wandmodell. Der Organic besticht mit seinem einzigartigen futuristischen Design. Mit den asymmetrischen Ausschnitten in der Abdeckung zur Luftzirkulation und den abgerundeten Kanten ist er ein absolutes Highlight in jeder Saunakabine.

Die Kombination aus gebürstetem Edelstahl und anthrazitfarbener Pulverbeschichtung des Außenmantels unterstreichen den modernen Charakter.

Steinkorb mit ca. 20 kg Steinvolumen.

Aufpreis Zusatzverpackung bei Einzelversand EUR 9,00.
Beistellungspauschale für Saunasteine EUR 4,50.

Leistung	Art.-Nr.	Preis € ohne MwSt.	Preis € inkl. 19% MwSt.
6,0 kW	94 7549	1.328,00	1.580,32
7,5 kW	94 7550	1.349,00	1.605,31
9,0 kW	94 7551	1.371,00	1.631,49
10,5 kW	94 7552	1.392,00	1.656,48

Anschluss: 400 V 3N AC

Ofenmaße HBT: 650 x 410 x 385 mm

Außenmantel: Edelstahl gebürstet und Anthrazit-Perleffekt

Passende Abschaltwippe: Typ 1

EOS 43FN | Stand- und Wandausführung

Saunaofen für den finnischen Saunabetrieb.

Kann als Wand- oder als Standmodell eingesetzt werden. Wandaufhängung für bodenfreie Wandmontage enthalten.

Außenmantel mit kratzfester anthrazitfarbener Pulverbeschichtung. Anschlusskasten rückseitig. Steinaufnahmerost aus Edelstahl. Sockel in Tropfwanenkonstruktion.

Steinkorb mit ca. 15 kg Steinvolumen.

Aufpreis Zusatzverpackung bei Einzelversand EUR 9,50.
Beistellungspauschale für Saunasteine EUR 4,50.

Leistung	Art.-Nr.	Preis € ohne MwSt.	Preis € inkl. 19% MwSt.
6,0 kW	94 2234	658,00	783,02
7,5 kW	94 2235	682,00	811,58
9,0 kW	94 2236	723,00	860,37

Anschluss: 400 V 3N AC

Ofenmaße HBT: 710 x 420 x 360 mm

Außenmantel: Anthrazit-Perleffekt

Passende Abschaltwippe: Typ 1

EOS Euro | Stand- und Wandausführung



Hochwertiger Saunaofen für den finnischen Saunabetrieb. Geeignet auch für den gewerblichen Einsatz.

Wandmodell. Mit optionalen Füßen auch als Standmodell nutzbar. Sehr robust und langlebig. Dreimantel-Konstruktion.

Steinkorb als zusätzlicher Innenmantel aus Edelstahl. Außenmantel Edelstahl. Graugussabdeckung. Anschlusskasten rückseitig.

Wandaufhängung für bodenfreie Wandmontage enthalten. Ausführung 12 kW komplett aus Edelstahl.

Steinkorb mit ca. 15 kg Steinvolumen.

Aufpreis Zusatzverpackung bei Einzelversand EUR 9,50.
Beistellungspauschale für Saunasteine EUR 4,50.

Leistung	Art.-Nr.	Preis € ohne MwSt.	Preis € inkl. 19% MwSt.
7,5 kW	90 7686	776,00	923,44
9,0 kW	90 7687	814,00	968,66
10,5 kW	94 5185	832,00	990,08
12,0 kW	90 8076	851,00	1.012,69

Anschluss: 400 V 3N AC

Ofenmaße HBT: 610* x 460 x 350 mm

Außenmantel: Edelstahl blank

Passende Abschaltwippe: Typ 1

Zubehör

Beschreibung	Art.-Nr.	Preis € ohne MwSt.	Preis € inkl. 19% MwSt.
Füße für Standmontage	90 7110	85,00	101,15

* Maße ohne optionale Füße, Höhe inkl. Füße - 740 mm.



EOS Cubo | Standausführung

Hochwertiger Saunaofen für den finnischen Saunabetrieb. Geeignet auch für den gewerblichen Einsatz.

Standmodell, kompakte Bauweise – nur 40 cm breit, flache Rückseite mit versenktem Anschlusskasten, mit der optionalen Deko-Rückwand besonders geeignet zur Platzierung vor Glasflächen. Robuste Konstruktion aus Edelstahl, obere Abdeckung aus gebürstetem Edelstahl, Außenmantel mit kratzfester anthrazitfarbener Pulverbeschichtung.

Servicefreundliche Konstruktion – Heizelemente ohne Kontakt mit den Steinen, Austausch der Heizstäbe auch ohne Steinentnahme möglich. Optimiertes Verhältnis von Strahlungswärme und Luftkonvektion durch angepasste Steinmenge.

Steinkorb mit ca. 25 kg Steinvolumen.

Anschluss: 400 V 3N AC

Ofenmaße HBT: 720 x 400 x 385 mm

Außenmantel: Anthrazit-Perleffekt

Passende Abschaltwippe: Typ 1

Beistellungspauschale für Saunasteine EUR 4,50.



Option für Cubo/Cubo+:
Aufsatzrahmen für +15 kg
Steine; Reling aus Holz mit
Halterung

Leistung	Art.-Nr.	Preis € ohne MwSt.	Preis € inkl. 19% MwSt.
7,5 kW	94 5073	1.174,00	1.397,06
9,0 kW	94 5074	1.197,00	1.424,43
10,5 kW	94 6592	1.247,00	1.483,93
12,0 kW	94 5075	1.269,00	1.510,11

Zubehör

Beschreibung	Art.-Nr.	Preis € ohne MwSt.	Preis € inkl. 19% MwSt.
Deko Rückwand	94 5744	201,00	239,19
Ofenschutz-Halterung*	94 5792	175,00	208,25
Reling aus Holz mit Halterung (Edelstahl)	94 6970	282,00	335,58
Aufsatzrahmen für zusätzliche 15 kg Steine	94 6871	278,00	330,82

* ohne Holzteile

EOS Cubo+ | Standausführung

NEU



Hochwertiger Saunaofen für den finnischen Saunabetrieb. Geeignet auch für den gewerblichen Einsatz.

Cubo+ basiert auf der bewährten Cubo Konstruktion und zeichnet sich durch das extra große 40 kg Steinvolumen aus.

Servicefreundliche Konstruktion – Heizelemente ohne Kontakt mit den Steinen, Austausch der Heizstäbe auch ohne Steinentnahme möglich. Optimiertes Verhältnis von Strahlungswärme und Luftkonvektion durch angepasste Steinmenge.

Auch erhältlich als „Black Line Edition“ mit hochwertiger, kratzfester Beschichtung in Schwarz matt.

Extra großes Steinvolumen mit ca. 40 kg Steine.

Anschluss: 400 V 3N AC

Ofenmaße HBT: 950 x 400 x 385 mm

Außenmantel: Pulverbeschichtung in Anthrazit-Perleffekt oder Schwarz matt

Passende Abschaltwippe: Typ 1

Beistellungspauschale für Saunasteine EUR 9,00.



Abbildung zeigt Cubo+ black

Leistung	Art.-Nr.	Preis € ohne MwSt.	Preis € inkl. 19% MwSt.
EOS Cubo+			
7,5 kW	94 5974	1.504,00	1.789,76
9,0 kW	94 5975	1.528,00	1.818,32
10,5 kW	94 5976	1.577,00	1.876,63
12,0 kW	94 5977	1.604,00	1.908,76
EOS Cubo+ black			
7,5 kW	94 7865	1.553,00	1.848,07
9,0 kW	94 7866	1.567,00	1.864,73
10,5 kW	94 7867	1.626,00	1.934,94
12,0 kW	94 7868	1.653,00	1.967,07

Zubehör

Beschreibung	Art.-Nr.	Preis € ohne MwSt.	Preis € inkl. 19% MwSt.
Deko Rückwand	94 6046	209,00	248,71
Ofenschutz-Halterung*	94 5792	175,00	208,25
Reling aus Holz mit Halterung (Edelstahl)	94 6970	282,00	335,58
Aufsatzrahmen für zusätzliche 15 kg Steine	94 6871	278,00	330,82

* ohne Holzteile

SAUNAÖFEN FINNISCH



EOS Cubo Avantgarde black | Standausführung

Hochwertiger Saunaofen für den finnischen Saunabetrieb. Geeignet auch für den gewerblichen Einsatz. "Black Line" Serie. Markante Optik dank speziell gestyltem Oberteil mit ca. 10 kg gerundeter weißer Steine (im Lieferumfang enthalten).

Exklusive mattschwarze Pulverbeschichtung an allen Seiten, inkl. Abdeckung.

Sehr kompakte Bauweise – nur 40 x 39 cm Platzbedarf. Flache Rückseite mit Rückwandabdeckung macht dieses Modell ideal zur Platzierung vor Glasflächen.

Servicefreundliche Konstruktion – Heizelemente ohne Kontakt mit den Steinen. Optimiertes Verhältnis von Strahlungswärme und Luftkonvektion durch angepasste Steinmenge.

Ca. 10 kg exklusive weiße Quarzsteine im Lieferumfang enthalten.

Anschluss: 400 V 3N AC

Ofenmaße HBT: 720 x 400 x 385 mm

Außenmantel: Pulverbeschichtung in Schwarz Matt

Passende Abschaltwippe: Typ 1

Beistellungspauschale für Saunasteine EUR 4,50.



Option:
Reling aus Holz mit Halterung

Leistung	Art.-Nr.	Preis € ohne MwSt.	Preis € inkl. 19% MwSt.
9,0 kW	94 7109	1.526,00	1.815,94
10,5 kW	94 7370	1.558,00	1.854,02
12,0 kW	94 7110	1.589,00	1.890,91

Zubehör

Beschreibung	Art.-Nr.	Preis € ohne MwSt.	Preis € inkl. 19% MwSt.
Ofenschutz-Halterung*	94 5792	175,00	208,25
Holzreling mit Halterung	94 6970	282,00	335,58

* ohne Holzteile

EOS P1+ | Standausführung



Saunaofen für den finnischen Saunabetrieb. Geeignet für den gewerblichen Einsatz.

Extra flache Bauweise – nur 380 mm Tiefe. Verbesserte Luftkonvektion durch die extra großen seitlichen Luftöffnungen.

Verdrahtung zweikreisig. Anschlusskasten rückseitig. Sockel in Tropfwannenkonstruktion.

Außenmantel in Anthrazit-Perleffekt Pulverbeschichtung. Verstellbare Füße.

Steinkorb mit ca. 40 kg Steinvolumen.

Anschluss: 400 V 3N AC

Ofenmaße HBT: 720 x 630 x 380 mm

Außenmantel: Anthrazit-Perleffekt

Passende Abschaltwippe: Typ 3

Beistellungspauschale für Saunasteine EUR 9,00.

Leistung	Art.-Nr.	Preis € ohne MwSt.	Preis € inkl. 19% MwSt.
10,5 kW	94 6383	1.356,00	1.613,64
12,0 kW	94 6382	1.402,00	1.668,38
15,0 kW	94 6381	1.606,00	1.911,14

NEU

EOS FinnRock | Standausführung



Exklusiver Saunaofen der Premium-Klasse mit offenem Steinkorb an der Frontseite.

Die speziell gebogenen Lamellen des Streckmetallgitters der Frontseite verleihen dem Ofen sein einzigartiges Design. Dank der flachen Rückseite eignet sich der FinnRock auch für die Installation vor Glasflächen und in der Mitte der Sauna. Komplett aus Edelstahl.

Auch erhältlich als „Black Line Edition“ mit hochwertiger, kratzfester Beschichtung in Schwarz matt.

Sehr robust und zuverlässig. Servicefreundliche Bauweise – Steinkorb ohne Kontakt mit Heizstäben. Steinkorb mit ca. 40 kg Steinvolumen.

Anschluss: 400 V 3N AC

Einbaumaße HBT: 760 x 413 x 385 mm

Außenmantel: Pulverbeschichtung in Anthrazit-Perleffekt oder Schwarz matt

Passende Abschaltwippe: Typ 1

Beistellungspauschale für Saunasteine EUR 9,00.



Abbildung zeigt FinnRock black

Leistung	Art.-Nr.	Preis € ohne MwSt.	Preis € inkl. 19% MwSt.
EOS FinnRock			
7,5 kW	94 5663	1.318,00	1.568,42
9,0 kW	94 5664	1.357,00	1.614,83
12,0 kW	94 5719	1.393,00	1.657,67
EOS FinnRock black			
7,5 kW	94 7861	1.690,00	2.011,10
9,0 kW	94 7862	1.720,00	2.046,80
12,0 kW	94 7863	1.755,00	2.088,45

Zubehör

Beschreibung	Art.-Nr.	Preis € ohne MwSt.	Preis € inkl. 19% MwSt.
Deko Rückwand	94 5766	222,00	264,18
Deko Rückwand black	94 7864	222,00	264,18
Ofenschutz-Halterung*	94 5793	204,00	242,76
Holzreling mit Halterung	94 6971	313,00	372,47

* ohne Holzteile

EOS EuroMax | Standausführung



Saunaofen der Premium-Klasse für den finnischen Saunabetrieb. Besonders geeignet für den gewerblichen Einsatz.

Hochwertige, bewährte Konstruktion aus Edelstahl mit extra großen Luftöffnungen für optimale Luftkonvektion. 3-Mantel-Technik. Elegante Abdeckung aus Aluminium-Druckguss, Außenmantel in Anthrazit-Perleffekt.

Extra großer Steinkorb mit ca. 60 kg Steine sorgt für kräftige Aufgüsse und hohe Temperaturstabilität.

Servicefreundliche Bauweise – Steinkorb liegt oberhalb der Heizstäbe. Heizstäbe kommen mit Saunasteinen nicht in Berührung.

Anschluss: 400 V 3N AC

Ofenmaße HBT: 925 x 500 x 500 mm

Außenmantel: Anthrazit-Perleffekt

Passende Abschaltwippe: Typ 4

Beistellungspauschale für Saunasteine EUR 13,50.

Leistung	Art.-Nr.	Preis € ohne MwSt.	Preis € inkl. 19% MwSt.
9,0 kW	94 2320	1.439,00	1.712,41
12,0 kW	94 2321	1.474,00	1.754,06
15,0 kW	94 3882	1.613,00	1.919,47

Ofenschutz-Halterung für die Montage eines Ofenschutzes am Saunaofen (ohne Holzteile)

Art.-Nr.	Preis € ohne MwSt.	Preis € inkl. 19% MwSt.
94 4595	212,00	252,28



Passendes Zubehör finden Sie auf der Seite 36.

SAUNAÖFEN FINNISCH



EOS Edge | Standausführung

Hochwertiger Saunaofen im "Tower Design" mit einem offenen Steinkorb an allen vier Seiten.

Zeitlos elegantes Design und sehr kompakte Größe - nur 35 x 35 cm Platzbedarf. Gehäuse aus Edelstahl. Verstellbare Füße. Optionale Seitenverkleidung in Anthrazit oder Schwarz matt.

Steinkorb mit ca. 115 kg Steinvolumen.

Anschluss: 400 V 3N AC

Einbaumaße HBT: 1000 x 350 x 350 mm

Außenmantel: Edelstahl, blank poliert

Passende Abschaltwippe: Typ 1

Beistellungspauschale für Saunasteine EUR 18,00.

Optionale Seitenverkleidung in Anthrazit oder Schwarz matt. Preis pro 1 Stück.

Leistung	Art.-Nr.	Preis € ohne MwSt.	Preis € inkl. 19% MwSt.
6,0 kW	94 6976	845,00	1.005,55
7,5 kW	94 6977	845,00	1.005,55
9,0 kW	94 6978	865,00	1.029,35

Zubehör

Beschreibung	Art.-Nr.	Preis € ohne MwSt.	Preis € inkl. 19% MwSt.
Seitenverkleidung Anthrazit	94 7115	132,00	157,08
Seitenverkleidung Schwarz	94 7116	132,00	157,08
Ofenschutz-Halterung*	94 7145	142,00	168,98
Holzreling mit Halterung	94 7146	239,00	284,41



EOS Edge Control | Standausführung

Hochwertiger Saunaofen im "Tower Design" mit integrierter Steuerung und einem offenen Steinkorb an allen vier Seiten. Temperaturregelbereich 40 - 100 °C.

Zeitlos elegantes Design und sehr kompakte Größe - nur 35 x 35 cm Platzbedarf. Gehäuse aus Edelstahl. Verstellbare Füße. Optionale Seitenverkleidung in Anthrazit oder Schwarz matt.

Steinkorb mit ca. 115 kg Steinvolumen.

Anschluss: 400 V 3N AC

Einbaumaße HBT: 1000 x 350 x 350 mm

Außenmantel: Edelstahl, blank poliert

Passende Abschaltwippe: Typ 1

Beistellungspauschale für Saunasteine EUR 18,00.

Optionale Seitenverkleidung in Anthrazit oder Schwarz matt. Preis pro 1 Stück.

Leistung	Art.-Nr.	Preis € ohne MwSt.	Preis € inkl. 19% MwSt.
7,5 kW	94 7367	1.175,00	1.398,25
9,0 kW	94 7368	1.185,00	1.410,15

Zubehör

Beschreibung	Art.-Nr.	Preis € ohne MwSt.	Preis € inkl. 19% MwSt.
Seitenverkleidung Anthrazit	94 7115	132,00	157,08
Seitenverkleidung Schwarz	94 7116	132,00	157,08
Ofenschutz-Halterung*	94 7145	142,00	168,98
Holzreling mit Halterung	94 7146	239,00	284,41



Schutzreling optional

EOS Zeus S | Standausführung

Saunaofen der Luxus-Klasse im einzigartigen, runden Design. Für private und gewerbliche Nutzung. Zeus S / SL Modelle zeichnen sich durch die sehr stabile Stahlkonstruktion mit einem ca. 30 kg großem Steinkorb aus.

Die massive, ringförmige Schutzreling im passenden Design ist als optionales Zubehör in verschiedenen Holzarten erhältlich.

Rotbraune Pulverbeschichtung in „Rost“ Optik.

Auf Anfrage auch in den Farben Schwarz matt und Anthrazit-Perleffekt lieferbar.

Anschluss: 400 V 3N AC zweikreisig

Maße: Ø 450 x 1000 mm (Ø 680 mit Reling)

Außenmantel: rotbraun „Rost“ Optik

Beistellungspauschale für Saunasteine EUR 4,50.

Leistung	Art.-Nr.	Preis € ohne MwSt.	Preis € inkl. 19% MwSt.
6,0 kW	94 7010	3.611,00	4.297,09
7,5 kW	94 7011	3.611,00	4.297,09
9,0 kW	94 7012	3.611,00	4.297,09
10,5 kW	94 7013	3.836,00	4.564,84
12,0 kW	94 7014	3.836,00	4.564,84

Reling-Halterung für Holzreling, Edelstahl für EOS Zeus S / SL

Beschreibung	Art.-Nr.	Preis € ohne MwSt.	Preis € inkl. 19% MwSt.
Reling-Halterung	94 6761	154,00	183,26

Steinkorb für bis zu ca. 25-30 kg Steine.

Schutzreling 360° oder 270° optional erhältlich.



Schutzreling optional

EOS Zeus SL | Standausführung

Alternatives Design mit der geradlinig gestalteten oberen Partie.

Diese Designvariante basiert auf der gleichen technischen Plattform wie der Zeus S und eignet sich besonders für die zentrale Aufstellung.

Rotbraune Pulverbeschichtung in „Rost“ Optik.

Auf Anfrage auch in den Farben Schwarz matt und Anthrazit-Perleffekt lieferbar.

Anschluss: 400 V 3N AC zweikreisig

Maße: Ø 450 x 700 mm (Ø 680 mit Reling)

Außenmantel: rotbraun „Rost“ Optik.

Beistellungspauschale für Saunasteine EUR 4,50.

Leistung	Art.-Nr.	Preis € ohne MwSt.	Preis € inkl. 19% MwSt.
6,0 kW	94 7015	3.385,00	4.028,15
7,5 kW	94 7016	3.385,00	4.028,15
9,0 kW	94 7017	3.385,00	4.028,15
10,5 kW	94 7018	3.611,00	4.297,09
12,0 kW	94 7019	3.611,00	4.297,09

Reling-Halterung für Holzreling, Edelstahl für EOS Zeus S / SL

Beschreibung	Art.-Nr.	Preis € ohne MwSt.	Preis € inkl. 19% MwSt.
Reling-Halterung	94 6761	154,00	183,26

Steinkorb für bis zu ca. 25-30 kg Steine.

Schutzreling 360° oder 270° optional erhältlich.

Ofenschutzreling aus Holz, für EOS Zeus S / SL, rundförmig, ohne Halterungen.

Modell	Art.-Nr.	Preis € ohne MwSt.	Preis € inkl. 19% MwSt.
360° Abachi	94 7101	407,00	484,33
270° Abachi	94 7100	407,00	484,33
360° Nussbaum	94 7093	791,00	941,29
270° Nussbaum	94 7092	791,00	941,29

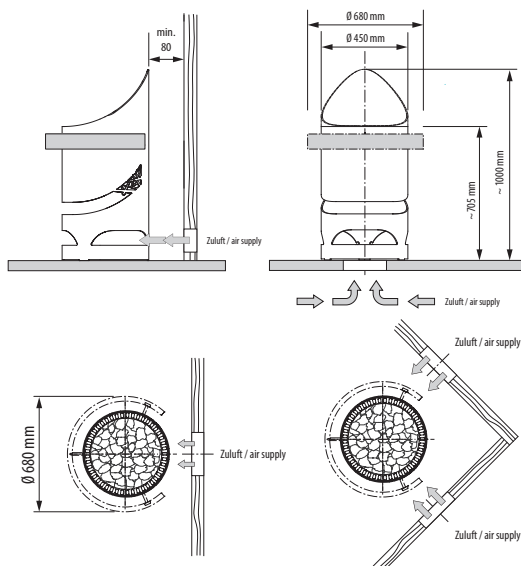

SAUNAÖFEN FINNISCH



EOS Saunadome II | Standausführung

Exklusiver Saunaofen der Premium-Klasse mit einem offenen Steinkorb an allen vier Seiten. Für private und gewerbliche Nutzung.

Das Streckmetallgitter verhindert das Herausfallen der Steine und verleiht dem Ofen sein einzigartiges Design. Extra großer Steinkorb fasst bis zu 100 kg Steine für kräftige Aufgüsse.

Komplett aus Edelstahl, Eckprofile in Anthrazit-Perleffekt. Oberteil in Edelstahl gebürstet. Optimierte Konstruktion für verbesserte Luftkonvektion. Mit verstellbaren Füßen für die Aufstellung auf unebenen Flächen.

Steinkorb mit ca. 100 kg Steinvolumen.

Anschluss: 400 V 3N AC

Ofenmaße HBT: 1000 x 410 x 410 mm

Außenmantel: Anthrazit-Perleffekt / Edelstahl blank

Beistellungspauschale für Saunasteine EUR 18,00.



Abbildung zeigt Saunadome II mit optionaler Ofenschutz-Halterung

Leistung	Art.-Nr.	Preis € ohne MwSt.	Preis € inkl. 19% MwSt.
9,0 kW	94 5603	1.871,00	2.226,49
12,0 kW	94 5604	1.897,00	2.257,43
15,0 kW	94 5605	1.931,00	2.297,89
18,0 kW	94 5606	1.953,00	2.324,07

Ofenschutz-Halterung für die Montage eines Ofenschutzes am Saunaofen (ohne Holzteile).

Art.-Nr.	Preis € ohne MwSt.	Preis € inkl. 19% MwSt.
94 5323	376,00	447,44



Abbildung zeigt BlackRock Anthrazit

EOS BlackRock | Standausführung

Saunaofen für den finnischen Saunabetrieb. Für den gewerblichen Einsatz.

Sehr robuste Konstruktion aus Edelstahl mit großen seitlichen Kanälen für optimale Luftkonvektion.

Erhältlich in zwei Designs:

- Kontrastreiches Design mit Seitenteilen in Anthrazit-Perleffekt und Eckpfosten aus poliertem Edelstahl. Oberteil aus poliertem Edelstahl.
- "Black Line" Design mit Seitenteilen und Oberteil im edlen Schwarz Matt.

Einheitliches Aussehen von allen Seiten. Anschlusskasten im Ofen integriert, Anschlusskasten unten, mit Anschluss rückseitig.

Dank einem optionalen Verdampfer 3,0 kW auch als Bi-O Version in Saunen mit Feuchtebetrieb einsetzbar (siehe Seite 34. Nachrüstung vor Ort möglich).

Steinkorb mit ca. 40 kg Steinvolumen.

Anschluss: 400 V 3N AC

Ofenmaße HBT: 830 x 555 x 555 mm

Passende Abschaltwippe: Typ 4

Beistellungspauschale für Saunasteine EUR 9,00.



Abbildung zeigt BlackRock black mit optionaler Schutzreling

Leistung	Art.-Nr.	Preis € ohne MwSt.	Preis € inkl. 19% MwSt.
EOS BlackRock "Anthrazit"			
12,0 kW	94 7140	1.882,00	2.239,58
15,0 kW	94 7141	1.933,00	2.300,27
18,0 kW	94 7142	1.985,00	2.362,15
EOS BlackRock "Black"			
12,0 kW	94 7312	2.278,00	2.710,82
15,0 kW	94 7313	2.322,00	2.763,18
18,0 kW	94 7314	2.374,00	2.825,06

Zubehör

Beschreibung	Art.-Nr.	Preis € ohne MwSt.	Preis € inkl. 19% MwSt.
EOS BlackRock "Anthrazit"			
Ofenschutz-Halterung*	94 7309	205,00	243,95
Holzreling mit Halterung	94 7310	310,00	368,90
EOS BlackRock "Black"			
Ofenschutz-Halterung*	94 7315	224,00	266,56
Holzreling mit Halterung	94 7316	332,00	395,08

* ohne Holzteile

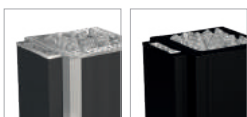

Passende BlackRock Verdampfer in Anthrazit oder Schwarz matt finden Sie auf der Seite 34.



EOS Goliath / Goliath HD | Standausführung, Profi

Saunaofen für den finnischen Saunabetrieb. Modernes Design mit Anthrazit Pulverbeschichtung, Oberteil aus gebürstetem Edelstahl. Auf Anfrage in der Farbe Rust Marbel lieferbar.

EOS Goliath HD – die „Heavy Duty“ Version mit serienmäßiger Verdrahtung aus massiven Kupferstromschienen. Besonders geeignet für den intensiven gewerblichen Einsatz.

Sehr stabile, verstärkte Konstruktion. Komplett aus Edelstahl. Wandaufbau in 3-Manteltechnik. Extra großer Steinkorb aus Edelstahl mit vergrößerten Luftöffnungen für stabile Luftkonvektion. 18 Hochleistungsheizstäbe ohne Kontakt mit dem Steinkorb.

Steinkorb mit ca. 75 kg Steinvolumen.

Anschluss: 400 V 3N AC zweikreisig
Ofenmaße HBT: 830 x 960 x 470 mm
Außenmantel: Anthrazit-Perleffekt
Passende Abschaltwippe: Typ 5

Beistellungspauschale für Saunasteine EUR 10,50.

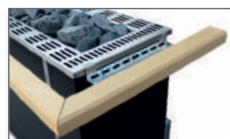

Ofenschutz-Halterung für die Montage eines Ofenschutzes am Saunaofen bzw. Halterung mit Schutzreling aus Abachi Holz.



EOS 34.G / 34.G HD | Standausführung, Profi

Saunaofen für den finnischen Saunabetrieb. Optimal für den intensiven gewerblichen Einsatz. Standmodell in zwei Baugrößen.

EOS 34.G HD – die „Heavy Duty“ Version mit serienmäßiger Verdrahtung aus massiven Kupferstromschienen. Ideal für besonders anspruchsvolle, intensive gewerbliche Nutzung.

Sehr stabile, verstärkte Konstruktion. Komplett aus Edelstahl. Wandaufbau in 3-Mantel-Technik. Großer Steinkorb aus Edelstahl mit vergrößerten Luftöffnungen für stabile Luftkonvektion. Bodenblech als Tropfwannenkonstruktion. Außenmantel: Edelstahl blank poliert.

Größe 1: 15 - 21 kW, ~30 kg Steinvolumen
Größe 2: 24 - 36 kW, ~45 kg Steinvolumen

Anschluss: 400 V 3N AC zweikreisig
Ofenmaße HBT:
Größe 1: 950 x 750 x 530 mm
Größe 2: 950 x 1000 x 530 mm
Passende Abschaltwippe: Typ 5

Beistellungspauschale für 30 / 45 kg Saunasteine EUR 9,00.



Anschlusskasten EOS 34.G HD ab 24,0 kW Leistung, mit serienmäßiger Verdrahtung mit Kupferstromschienen



Aufsatzrahmen mit Abschaltwippe, Befestigung direkt am Ofen

Leistung	Art.-Nr.	Preis € ohne MwSt.	Preis € inkl. 19% MwSt.
EOS Goliath			
18,0 kW	94 4805	3.329,00	3.961,51
EOS Goliath HD			
24,0 kW	94 7827	3.790,00	4.510,10
30,0 kW	94 7828	3.830,00	4.557,70
36,0 kW	94 7829	3.855,00	4.587,45

Zubehör

Art.-Nr.	Preis € ohne MwSt.	Preis € inkl. 19% MwSt.
Ofenschutz-Halterung (ohne Holzteile)		
94 7125	192,00	228,48
Ofenschutz-Halterung mit Schutzreling (3-seitig)		
94 7126	403,00	479,57

Leistung	Art.-Nr.	Preis € ohne MwSt.	Preis € inkl. 19% MwSt.
EOS 34.G			
15,0 kW	90 8586	2.205,00	2.623,95
18,0 kW	90 8587	2.280,00	2.713,20
21,0 kW	90 8588	2.325,00	2.766,75
EOS 34.G HD			
24,0 kW	94 7360	2.624,00	3.122,56
27,0 kW	94 7361	2.675,00	3.183,25
30,0 kW	94 7362	2.734,00	3.253,46
36,0 kW	94 7363	2.777,00	3.304,63

Aufsatzrahmen zur Erhöhung des Steinvolumens um zusätzliche 30 - 45 kg, aus Edelstahl

Größe	Art.-Nr.	Preis € ohne MwSt.	Preis € inkl. 19% MwSt.
Größe 1	94 4000	562,00	668,78
Größe 2	94 4001	641,00	762,79

Set Aufsatzrahmen + Befestigung für Abschaltwippe bei Erhöhung des Steinkorbes

Größe	Art.-Nr.	Preis € ohne MwSt.	Preis € inkl. 19% MwSt.
Größe 1	94 4983	806,00	959,14
Größe 2	94 4984	870,00	1.035,30

SAUNAÖFEN FINNISCH



EOS Herkules S25 | Standausführung

Eleganter Standofen der Luxus-Klasse für mittelgroße Saunakabinen.

Dank der flachen Rückwand kann dieser Ofen auch vor eine Glasflächen oder zentral in der Kabine aufgestellt werden.

Auch erhältlich als „Black Line Edition“ mit hochwertiger, kratzfester Beschichtung in Schwarz matt.

Steinkorb mit ca. 25 kg Steinvolumen.

Anschluss: 400 V 3N AC

Ofenmaße HBT: 750 x 400 x 385 mm

Passende Abschaltwippe: Typ 1

Beistellungspauschale für Saunasteine EUR 4,50.



EOS Stone S25 | Standausführung

Wie Herkules S25, jedoch mit massiver Speckstein-Front. Auch erhältlich als „Black Line Edition“ mit hochwertiger, kratzfester Beschichtung in Schwarz matt.

Anschluss: 400 V 3N AC

Ofenmaße HBT: 750 x 400 x 385 mm

Passende Abschaltwippe: Typ 1

Beistellungspauschale für Saunasteine EUR 4,50.



EOS Herkules XL S50 | Standausführung

Einzigtiger Saunaofen mit zwei getrennten Steinkörben für die Finnische Sauna im gewerblichen Gebrauch.

Aufgüsse können abwechselnd rechts und links erfolgen und bescheren so ein noch ausgeglicheneres Saunaklima. In der Vorderansicht bilden die Frontseite aus gebürstetem Edelstahl und die Seitenteile im Anthrazit Perleffekt einen stilvollen Kontrast. Auch erhältlich als „Black Line Edition“ mit hochwertiger, kratzfester Beschichtung in Schwarz matt.

Dank dieser innovativen Konstruktion vereint dieser Saunaofen eine hohe Leistung mit nur ca. 39 cm Bautiefe und fasst dabei bis zu 50 kg Steine.

Anschluss: 400 V 3N AC

Ofenmaße HBT: 750 x 750 x 385 mm

Passende Abschaltwippe: Typ 3

Beistellungspauschale für Saunasteine EUR 9,00.

Abbildung zeigt Herkules XL S50 black

Leistung	Art.-Nr.	Preis € ohne MwSt.	Preis € inkl. 19% MwSt.
EOS Herkules S25			
7,5 kW	94 4326	1.360,00	1.618,40
9,0 kW	94 4327	1.405,00	1.671,95
EOS Herkules S25 black			
7,5 kW	94 7250	1.393,00	1.657,67
9,0 kW	94 7237	1.438,00	1.711,22

Zubehör für EOS Herkules / Stone S25

Beschreibung	Art.-Nr.	Preis € ohne MwSt.	Preis € inkl. 19% MwSt.
Ofenschutz-Halterung*	94 7308	141,00	167,79
Holzreling mit Halterung	94 4468	305,00	362,95
Deko Rückwand Edelstahl	94 5277	271,00	322,49
Deko Rückwand schwarz	94 7241	266,00	316,54

*ohne Holzteile

Leistung	Art.-Nr.	Preis € ohne MwSt.	Preis € inkl. 19% MwSt.
EOS Stone S25 black			
7,5 kW	94 4582	1.846,00	2.196,74
9,0 kW	94 4583	1.892,00	2.251,48
EOS Stone S25 black			
7,5 kW	94 7376	1.879,00	2.236,01
9,0 kW	94 7377	1.924,00	2.289,56

Leistung	Art.-Nr.	Preis € ohne MwSt.	Preis € inkl. 19% MwSt.
EOS Herkules XL S50			
12,0 kW	94 4330	2.702,00	3.215,38
15,0 kW	94 4331	2.748,00	3.270,12
EOS Herkules XL S50 black			
12,0 kW	94 7692	2.853,00	3.395,07
15,0 kW	94 7693	2.900,00	3.451,00

Zubehör

Beschreibung	Art.-Nr.	Preis € ohne MwSt.	Preis € inkl. 19% MwSt.
Holzreling mit Halterung	94 4470	344,00	409,36



EOS Herkules S60 | Standausführung

High-Performance Saunaofen mit extra großem Steinvolumen.

Das hohe Wärmespeichervermögen von den Saunasteinen ermöglicht besonders kraftvolle Aufgüsse und sorgt für hohe Temperaturstabilität. Auch erhältlich als „Black Line Edition“ mit hochwertiger, kratzfester Beschichtung in Schwarz matt.

Steinkorb mit ca. 60 kg Steinvolumen.

Anschluss: 400 V 3N AC

Ofenmaße HBT: 850 x 510 x 530 mm

Passende Abschaltwippe: Typ 4

Beistellungspauschale für Saunasteine EUR 13,50.

Leistung	Art.-Nr.	Preis € ohne MwSt.	Preis € inkl. 19% MwSt.
EOS Herkules S60			
9,0 kW	94 4493	1.970,00	2.344,30
12,0 kW	94 4272	1.992,00	2.370,48
15,0 kW	94 4273	2.037,00	2.424,03
EOS Herkules S60 black			
9,0 kW	94 7689	2.018,00	2.401,42
12,0 kW	94 7690	2.040,00	2.427,60
15,0 kW	94 7691	2.085,00	2.481,15

Zubehör für EOS Herkules / Stone S60

Beschreibung	Art.-Nr.	Preis € ohne MwSt.	Preis € inkl. 19% MwSt.
Holzreling mit Halterung	94 5698	344,00	409,36
Deko Rückwand Edelstahl	94 4375	461,00	548,59
Deko Rückwand anthrazit	94 4441	461,00	548,59
Deko Rückwand schwarz	94 7776	461,00	548,59



EOS Stone S60 | Standausführung

Wie Herkules S60, jedoch mit massiver Speckstein-Front.

Anschluss: 400 V 3N AC

Ofenmaße HBT: 850 x 510 x 530 mm

Passende Abschaltwippe: Typ 4

Beistellungspauschale für Saunasteine EUR 13,50.

Leistung	Art.-Nr.	Preis € ohne MwSt.	Preis € inkl. 19% MwSt.
9,0 kW	94 4616	2.585,00	3.076,15
12,0 kW	94 4586	2.630,00	3.129,70
15,0 kW	94 4587	2.737,00	3.257,03



EOS Herkules XL S120 | Standausführung

Das Flaggschiff der EOS Herkules Serie für die besonders anspruchsvolle gewerbliche Finnische Sauna.

Die zwei getrennten Steinkörbe fassen zusammen 120 kg Steine und sorgen für hohe Temperaturstabilität und ein besonders großes Wärmespeichervermögen. Das einzigartige Design wird durch die dekorative Leiste aus Abachi-Holz und eine stilvolle Edelstahlschale für Duftessenzen perfekt komplettiert.

Aufgüsse können abwechselnd rechts und links erfolgen.

Die Frontseite aus gebürstetem Edelstahl bildet einen perfekten Kontrast zur Mittelsäule und den Seitenteilen mit Anthrazit Perleffekt Pulverbeschichtung. Auch erhältlich als „Black Line Edition“ mit hochwertiger, kratzfester Beschichtung in Schwarz matt.

Anschluss: 400 V 3N AC

Ofenmaße HBT: 850 x 960 x 530 mm

Passende Abschaltwippe: Typ 5

Beistellungspauschale für Saunasteine EUR 22,50.

Leistung	Art.-Nr.	Preis € ohne MwSt.	Preis € inkl. 19% MwSt.
EOS Herkules XL S120			
18,0 kW	94 4276	3.594,00	4.276,86
24,0 kW	94 4277	3.758,00	4.472,02
30,0 kW	94 4278	4.000,00	4.760,00
EOS Herkules XL S120 black			
18,0 kW	94 7694	3.741,00	4.451,79
24,0 kW	94 7695	3.905,00	4.646,95
30,0 kW	94 7696	4.147,00	4.934,93

Zubehör

Beschreibung	Art.-Nr.	Preis € ohne MwSt.	Preis € inkl. 19% MwSt.
Holzreling mit Halterung	94 5679	377,00	448,63
Deko Rückwand Edelstahl	94 4439	508,00	604,52
Deko Rückwand anthrazit	94 4440	508,00	604,52
Deko Rückwand schwarz	94 7778	508,00	604,52



Abbildung zeigt Herkules XL S120 black

SAUNAÖFEN FINNISCH

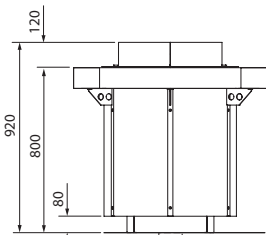

Schutzreling optional

Zuluft über Zuluftkanal ggf. mit Lüfter
Air supply via channel, fan may be required

EOS Orbit | Standausführung, Profi

Saunaofen für den finnischen Saunabetrieb. Besonders geeignet für den intensiven gewerblichen Einsatz.

Zeitlos klassisches, rundes Design mit Pulverbeschichtung in Anthrazit-Perleffekt. Auf Anfrage auch in der Farbe Rust Marbel lieferbar. Unsichtbarer Kabelanschluss an der Unterseite.

Servicefreundlich - Steinkorb getrennt von Heizstäben. Verstärkte, extra-stabile Konstruktion aus hochwertigem Edelstahl.

Die massive, ringförmige Schutzreling (360° oder 270°) im passenden Design ist als optionales Zubehör in verschiedenen Holzarten erhältlich. Mit vormontierten Halterungen für Schutzreling.

Steinkorb für bis zu ca. 40 kg Steine

Anschluss: 400 V 3N AC zweikreisig

Maße: Ø 655 x 920 mm (Ø 935 mm mit Reling)

Außenmantel: Anthrazit-Perleffekt

Beistellungspauschale für Saunasteine EUR 9,00.

Leistung	Art.-Nr.	Preis € ohne MwSt.	Preis € inkl. 19% MwSt.
18,0 kW	94 6421	3.200,00	3.808,00
21,0 kW	94 6422	3.249,00	3.866,31
24,0 kW	94 6423	3.298,00	3.924,62

Ofenschutzreling aus Holz - für EOS Orbit Saunaöfen (Halterung am Ofen vormontiert).

Modell	Art.-Nr.	Preis € ohne MwSt.	Preis € inkl. 19% MwSt.
360° Abachi	94 6896	778,00	925,82
270° Abachi	94 6890	751,00	893,69
360° Nussbaum	94 6900	1.322,00	1.573,18
270° Nussbaum	94 6894	1.268,00	1.508,92

EOS Mega HD | Standausführung, Profi

Anschlusskasten EOS Mega HD
mit serienmäßiger Verdrahtung
mit Kupferstromschienen

Einzigartiger Saunaofen für sehr große Saunen bis 160 m³. Für trockene Finnische Sauna.

Speziell entwickelt für intensive gewerbliche Nutzung - z. B. Themen-Sauna und Event-Aufgüsse.

EOS Mega HD – die „Heavy Duty“ Version mit serienmäßiger Verdrahtung aus massiven Kupferstromschienen. Ideal für besonders anspruchsvolle, intensive gewerbliche Nutzung.

Steinkorb mit ca. 120 kg Volumen befindet sich über den Heizstäben. Besondere V-Lamellen in zwei Reihen unter den Steinen garantieren optimale, vollständige Verdampfung bei Aufgüssen und gleichzeitig die stabile Luftkonvektion.

Extra starke Konstruktion aus Edelstahl. Außen-seiten in Anthrazit-Perleffekt Pulverbeschichtung. Keine typische "Rückseite", gleiches Aussehen von allen Seiten - perfekt für die mittige Aufstellung.

Anschluss: 400 V 3N AC (4 Zuleitungen)

Abmessungen (HBT): 1000 x 1200 x 800 mm

Für den Anschluss werden 2 LSG36 Geräte benötigt.

Beistellungspauschale für Saunasteine EUR 22,50.

Leistung	Art.-Nr.	Preis € ohne MwSt.	Preis € inkl. 19% MwSt.
42,0 kW	94 7735	5.990,00	7.128,10
48,0 kW	94 7736	6.100,00	7.259,00
54,0 kW	94 7737	6.210,00	7.389,90
60,0 kW	94 7738	6.320,00	7.520,80
72,0 kW	94 7739	6.540,00	7.782,60

4 Anschlussleitungen erforderlich. Kabelanschluss auf der Unterseite.

Zubehör

Beschreibung	Art.-Nr.	Preis € ohne MwSt.	Preis € inkl. 19% MwSt.
Ofenschutz-Halterung (ohne Holzteile)	94 7183	312,00	371,28
Holzreling Abachi mit Halterung	94 7184	574,00	683,06
Holzreling Nussbaum mit Halterung	94 7185	626,00	744,94



EOS Zeus HD | Standausführung, Profi



Schutzreling optional

Saunaofen der Luxus-Klasse im einzigartigen, runden Design.

EOS Zeus HD – die „Heavy Duty“ Version mit serienmäßiger Verdrahtung aus massiven Kupferstromschienen. Ideal für besonders anspruchsvolle, intensive gewerbliche Nutzung.

Das Highlight dieses Modells ist sein rundförmiges Gehäuse aus verstärkter Stahlkonstruktion mit dem gigantischen 60 kg großen Steinkorb.

Das unverwechselbare Design dieses Ofens wird durch die massive, ringförmige Schutzreling (optional) perfekt ergänzt.

Steinkorb für ca. 60 kg Steine.

Außenmantel: rotbraun „Rost“ Optik.

Auf Anfrage auch in den Farben Schwarz matt und Anthrazit-Perleffekt lieferbar.

Anschluss: 400 V 3N AC zweikreisig

Maße: Ø ca. 700 x 1250 mm (Ø 935 mm mit Reling)

Beistellungspauschale für Saunasteine EUR 13,50.



EOS Zeus / Zeus L mit 30,0 kW und 36,0 kW Leistung, inkl. Aufsatzrahmen.



Schutzreling optional

EOS Zeus L HD | Standausführung, Profi

Alternatives Design des Zeus HD Saunaofens mit der geradlinig gestalteten oberen Partie.

Diese Designvariante basiert auf der gleichen technischen Plattform wie der Zeus Saunaofen und eignet sich besonders für die zentrale Aufstellung.

Rotbraune Pulverbeschichtung in „Rost-Optik“.

Auf Anfrage auch in den Farben Schwarz matt und Anthrazit-Perleffekt lieferbar.

Steinkorb für ca. 60 kg Steine.

Anschluss: 400 V 3N AC zweikreisig

Maße: Ø ca. 700 x 790 mm (Ø 935 mm mit Reling)

Beistellungspauschale für Saunasteine EUR 13,50.

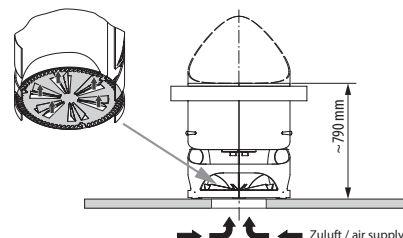
 Installation in der Kabinenmitte oder vor einer Glaswand – Zuluft von unten. Mindestmaß der be- und Entlüftung 50 x 10 cm (ca. 500 cm²) / Ø 30 cm

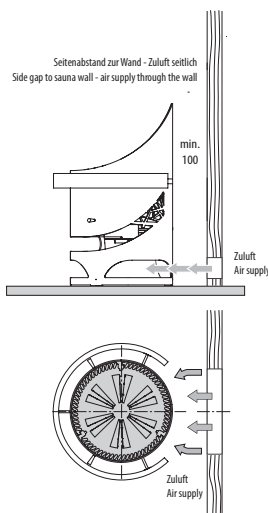
 Installation in the cabin centre or in front of a glass wall – air supply from below. Min. size air supply and extract 50 x 10 cm (approx. 500 cm²) / Ø 30 cm

Leistung	Art.-Nr.	Preis € ohne MwSt.	Preis € inkl. 19% MwSt.
20,0 kW	94 7837	6.970,00	8.294,30
24,0 kW	94 7838	7.110,00	8.460,90
30,0 kW	94 7839	7.620,00	9.067,80
36,0 kW	94 7840	7.750,00	9.222,50

Reling-Halterung für Holzreling, Edelstahl für EOS Zeus / Zeus L

Beschreibung	Art.-Nr.	Preis € ohne MwSt.	Preis € inkl. 19% MwSt.
Reling-Halterung	94 6761	154,00	183,26

Schutzreling 360° oder 270° optional erhältlich.

Leistung	Art.-Nr.	Preis € ohne MwSt.	Preis € inkl. 19% MwSt.
20,0 kW	94 7849	6.970,00	8.294,30
24,0 kW	94 7850	7.110,00	8.460,90
30,0 kW	94 7851	7.620,00	9.067,80
36,0 kW	94 7852	7.750,00	9.222,50

Reling-Halterung für Holzreling, Edelstahl für EOS Zeus / Zeus L

Beschreibung	Art.-Nr.	Preis € ohne MwSt.	Preis € inkl. 19% MwSt.
Reling-Halterung	94 6761	154,00	183,26

Schutzreling 360° oder 270° optional erhältlich.

Ofenschutzreling aus Holz – für EOS Zeus und Zeus L rundförmig, ohne Halterungen.

Modell	Art.-Nr.	Preis € ohne MwSt.	Preis € inkl. 19% MwSt.
360° Abachi	94 6606	755,00	898,45
270° Abachi	94 6605	728,00	866,32
360° Nussbaum	94 6598	1.284,00	1.527,96
270° Nussbaum	94 6597	1.231,00	1.464,89

SAUNAÖFEN FINNISCH



EOS Invisio XL | Unterbankofen

Saunaofen für unsichtbare Installation unter den Saunabänken. Standmodell für finnischen Saunabetrieb.

Geeignet auch für den intensiven gewerblichen Einsatz. Sehr platzsparend, nur **10 cm** Abstand zur Trennwand dank einzigartiger Unterbankkonstruktion.

Extra großer Steinkorb mit bis zu 75 kg Steinvolumen – optimal für intensive Aufgüsse bzw. für automatische Dosiersysteme. Integrierte Aufgussrinne über die gesamte Ofenbreite, Anschluss links und rechts. Aufgussstrichter mit Verbindungsschlauch und Schutzgitter inklusive. Verstellbare Höhe (+/- 15 cm).

Inklusive Zubehör:

- Abdeckschutzgitter
- Aufgussstrichter aus Edelstahl mit Verbindungsschlauch und Schelle

Beistellungspauschale für Saunasteine EUR 13,50.



Wassertrichter mit Silikon-schlauch im Lieferumfang enthalten. Trichteranschluss links und rechts möglich.

Leistung	Art.-Nr.	Preis € ohne MwSt.	Preis € inkl. 19% MwSt.
EOS Invisio XL			
9,0 kW	94 5522	1.863,00	2.216,97
12,0 kW	94 6390	2.019,00	2.402,61
EOS Invisio XL Anthrazit			
9,0 kW	94 5816	2.714,00	3.229,66
12,0 kW	94 6391	2.906,00	3.458,14

Anschluss: 400 V 3N AC

Außenmantel: Stahlblech verzinkt unlackiert (obere Abdeckung Edelstahl) oder Anthrazit-Perleffekt

Maße HBT: 800 x 1160 x 580 mm (ohne Seitenrohr)

Schutzgitter LxB: 1200 x 100 mm



EOS Invisio Midi | Unterbankofen

Mittelgroße Version des Unterbankofens Invisio. Kompakte Baugröße mit 20 kg Steinkorb. Anschluss für Aufguss-schlauch links und rechts. Verstellbare Höhe. Steine ohne Kontakt mit Heizstäben.

Steinkorb mit ca. 20 kg Steinvolumen.

Maße HBT: 650 x 1160 x 380 mm (ohne Seitenrohr)

Höhe verstellbar auf 710 / 770 mm

Anschluss: 400 V 3N AC

Schutzgitter LB: 1200 x 100 mm

Beistellungspauschale für Saunasteine EUR 4,50.

Leistung	Art.-Nr.	Preis € ohne MwSt.	Preis € inkl. 19% MwSt.
EOS Invisio Midi			
6,0 kW	94 5786	1.439,00	1.712,41
9,0 kW	94 5787	1.501,00	1.786,19
12,0 kW	94 5788	1.582,00	1.882,58
EOS Invisio Midi Anthrazit			
6,0 kW	94 5813	1.536,00	1.827,84
9,0 kW	94 5814	1.599,00	1.902,81
12,0 kW	94 5815	1.679,00	1.998,01



EOS Invisio Mini | Unterbankofen

Kleine Version des Unterbankofens Invisio. Sehr kompakte, platzsparende Baugröße – nur 66 cm Breite. 15 kg Steinkorb, Steine ohne Kontakt mit Heizstäben. Anschluss für Aufguss-schlauch links und rechts möglich.

Steinkorb mit ca. 15 kg Steinvolumen.

Maße HBT: 650 x 660 x 380 mm (ohne Seitenrohr)

Höhe verstellbar auf 710 / 770 mm

Anschluss: 230 V N AC (3,0 kW)

400 V 3N AC (4,5 - 6,0 kW)

Schutzgitter LxB: 594 x 100 mm

Beistellungspauschale für Saunasteine EUR 4,50.

Leistung	Art.-Nr.	Preis € ohne MwSt.	Preis € inkl. 19% MwSt.
EOS Invisio Mini			
3,0 kW	94 5708	1.096,00	1.304,24
4,5 kW	94 5709	1.164,00	1.385,16
6,0 kW	94 5710	1.226,00	1.458,94
EOS Invisio Mini Anthrazit			
3,0 kW	94 5810	1.204,00	1.432,76
4,5 kW	94 5811	1.273,00	1.514,87
6,0 kW	94 5812	1.338,00	1.592,22



46.U XL



46.U

Hinweis: 46.U XL Modelle benötigen eine zusätzliche Übertemperatursicherung (STB).

94 5732 für EmoTec/EmoStyle/EmoTouch Steuergeräte.

94 6779 für Econ Steuergeräte.

EOS 46.U XL / 46.U | Hinterwandofen

Saunaofen für finnischen Saunabetrieb. Hinterwandmodell, Standausführung. Geeignet auch für den gewerblichen Einsatz.

Spezielle, extra flache Konstruktion für unsichtbare Installation hinter einer Trennwand. Nur 22 cm Platzbedarf bis zur Trennwand!

Sehr platzsparend, erhöhte Sicherheit im Gebrauch durch unsichtbare Installation.

Sehr robust und zuverlässig. Innen- und Außenmantel komplett aus Edelstahl. Bodenblech als Tropfwannekonstruktion. Steinkorb mit Aufgussrinne über die gesamte Ofenbreite.

Steinkorb mit ca. 15 kg Steinvolumen (46.U) bzw. ca. 20 kg (46.U XL).

Inklusive Zubehör:

- Aufgussstrichter mit 1 m Silikonschlauch
- Sicherheitsgitter aus Edelstahl 1200 mm (46.U), 1600 mm (46.U XL)

Beistellungspauschale für Saunasteine 4,50 €.

Leistung	Art.-Nr.	Preis € ohne MwSt.	Preis € inkl. 19% MwSt.
EOS 46.U			
6,0 kW	94 4887	1.310,00	1.558,90
7,5 kW	94 4888	1.354,00	1.611,26
9,0 kW	94 4889	1.548,00	1.842,12
12,0 kW	90 8608	1.704,00	2.027,76
EOS 46.U XL			
15,0 kW	94 7219	2.630,00	3.129,70
18,0 kW	94 7222	2.679,00	3.188,01

Anschluss: 400 V 3N AC

Außenmantel: Edelstahl, blank poliert

Ofenmaße HBT:

- EOS 46.U 870 x 1120 x 200 mm
- EOS 46.U XL 870 x 1440 x 200 mm

EOS 46.U Compact | Hinterwandofen



Kompakte Version des 46.U Saunaofens mit 92 cm Breite. Für den finnischen Saunabetrieb.

Oberteil (Luftleitblech) aus Edelstahl. Außenmantel und sonstige Teile aus verzinktem Stahlblech.

Steinkorb mit ca. 15 kg Steinvolumen.

Inklusive Zubehör:

- Aufgussstrichter mit 1 m Silikonschlauch
- Sicherheitsgitter aus Edelstahl 999 mm

Beistellungspauschale für Saunasteine EUR 4,50.

Leistung	Art.-Nr.	Preis € ohne MwSt.	Preis € inkl. 19% MwSt.
6,0 kW	94 6707	1.240,00	1.475,60
7,5 kW	94 4250	1.257,00	1.495,83

Anschluss: 400 V 3N AC

Außenmantel: Edelstahl, blank poliert

Ofenmaße HBT: 870 x 920 x 200 mm

Schutzgitter LB: 999 x 200 mm

Montagebeispiel EOS 46.U

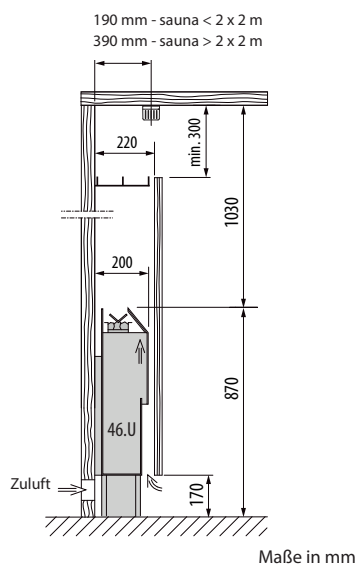

Montagebeispiel EOS Invisio XL

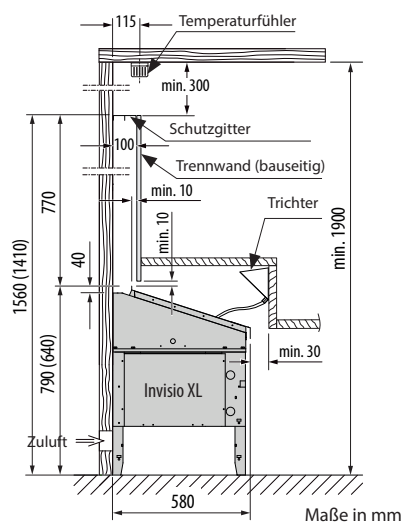

Montagebeispiel EOS Invisio-Mini / -Midi

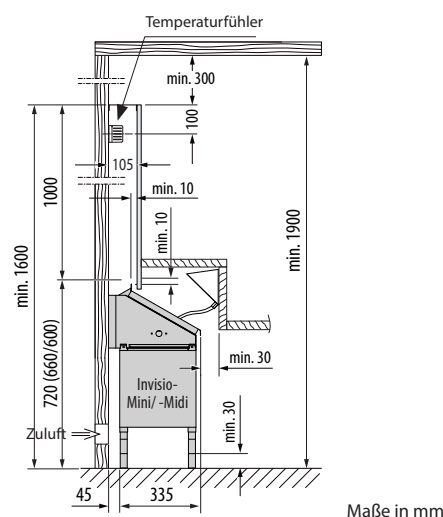

EVENTSAUNAÖFEN



EOS Mühlensauna mit Stone S60 | Standausführung, Profi

Themensauna oder Aufgüsse – der exklusive EOS Mühlensaunaofen sorgt für Abwechslung und „Action“ in Ihrer Saunaanlage. Das Mühlenrad dreht sich langsam gegen den Uhrzeigersinn. Nach dem automatischen bzw. manuellen Signal dreht sich das Rad in die Gegenrichtung, so dass die Schaufeln das Wasser direkt auf die Kaskade über dem Ofen bringen und für eine Serie von effektvollen, kräftigen Aufgüssen sorgen.

Das große 60 kg Steinvolumen sorgt für die besonders gleichmäßige Strahlungswärme und großes Wärmespeichervermögen.

Hinweis: Steuergerät für den Saunaofen im Set nicht enthalten und muss separat bestellt werden.

Beistellungspauschale für Saunasteine EUR 13,50.

Leistung	Art.-Nr.	Preis € ohne MwSt.	Preis € inkl. 19% MwSt.
9,0 kW	94 5294	8.451,00	10.056,69
12,0 kW	94 5295	8.495,00	10.109,05
15,0 kW	94 5296	8.540,00	10.162,60

Anschluss: 400V 3N AC

Ofenmaße HBT: 850 x 510 x 530 mm

Maße über alles HBT: 1500 x 800 x 910 mm

Design: Saunaofen – Anthrazit-Perleffekt, Frontseite – Speckstein. Mühlenrad in Anthrazit-Perleffekt, Schaufeln in Edelstahl.



EOS Mühlensauna mit 34.GM | Standausführung, Profi

Exklusive Mühlensauna mit dem einzigartigen, innovativen Eventaufguss-Effekt. Das Mühlenrad dreht sich langsam gegen den Uhrzeigersinn. Der Aufguss erfolgt, wenn sich das Rad im Uhrzeigersinn dreht (vorgewählte Intervalle). Das Wasser wird auf die Kaskade über dem Ofen geführt und verdampft stoßartig.

Das Mühlenrad beinhaltet Antrieb, Steuereinheit und Wasserversorgung (automatische Nachfüllung).

Das Set beinhaltet den 34.GM Saunaofen mit Frontseite aus massiver Granitplatte. Ideal für große gewerbliche Saunaanlagen.

34.GM Saunaofen in zwei Baugrößen:

Größe 1: 18 kW, Steinkorb für ~30 kg Steine

Größe 2: 27-36 kW, Steinkorb für ~45 kg Steine

Hinweis: Steuergerät für den Saunaofen im Set nicht enthalten und muss separat bestellt werden.

Beistellungspauschale für 30 / 45 kg Saunasteine EUR 9,00.

Leistung	Art.-Nr.	Preis € ohne MwSt.	Preis € inkl. 19% MwSt.
18,0 kW	94 6385	12.981,00	15.447,39
27,0 kW	94 6386	13.191,00	15.697,29
30,0 kW	94 6387	13.252,00	15.769,88
36,0 kW	94 6388	13.381,00	15.923,39

Anschluss: 400 V 3N AC

Ofenmaße HBT: 950 x 750 x 530 mm (Größe 1)

Ofenmaße HBT: 950 x 1000 x 530 mm (Größe 2)

Maße über alles HBT: 1700 x 1200 x 980 mm

Design: Saunaofen – Edelstahl blank, Frontseite – Granitplatte. Mühlenrad in Anthrazit-Perleffekt, Schaufeln in Edelstahl.



EOS Mühlensauna mit Goliath | Standausführung, Profi

Exklusive Mühlensauna mit dem einzigartigen, innovativen Eventaufguss-Effekt. Das Mühlenrad dreht sich langsam gegen den Uhrzeigersinn. Der Aufguss erfolgt, wenn sich das Rad im Uhrzeigersinn dreht (vorgewählte Intervalle). Das Wasser wird auf die Kaskade über dem Ofen geführt und verdampft stoßartig.

Das Mühlenrad beinhaltet Antrieb, Steuereinheit und Wasserversorgung (automatische Nachfüllung).

Das Set beinhaltet den Goliath Saunaofen. Stilvolle Holzreling aus massivem Abachi Holz optional erhältlich (siehe Seite 17). Ideal für große gewerbliche Saunaanlagen.

Steinkorb für bis zu ca. 75 kg Steine.

Hinweis: Steuergerät für den Saunaofen im Set nicht enthalten und muss separat bestellt werden.

Beistellungspauschale für Saunasteine EUR 13,50.

Leistung	Art.-Nr.	Preis € ohne MwSt.	Preis € inkl. 19% MwSt.
18,0 kW	94 6223	12.551,00	14.935,69
24,0 kW	94 6224	12.602,00	14.996,38
30,0 kW	94 6225	12.648,00	15.051,12
36,0 kW	94 6226	12.731,00	15.149,89

Anschluss: 400 V 3N AC

Ofenmaße HBT: 825 x 960 x 470 mm

Maße über alles HBT: 1700 x 1200 x 980 mm

Design: Saunaofen – Anthrazit-Perleffekt

Mühlenrad in Anthrazit-Perleffekt, Schaufeln in Edelstahl



EOSphere | Standausführung, Profi

EOSphere – der exklusive Event-Saunaofen mit Eintauch-Aufguss für gewerbliche Saunakabinen.

Die beeindruckende Konstruktion mit separatem beweglichem Steinkorb und einem darunterliegenden beleuchteten Wasserbecken macht den EOSphere zum Highlight in jeder Sauna.

- Der EOSphere sorgt für eine spektakuläre Aufgussshow mit Lichteffekten und innovativer Eintauch-Aufguss-Automatik. Dabei heizt der separate Steinkorb die Steine auf die richtige Aufgusstemperatur auf, bevor er dann zischend in das darunterliegende Tauchbecken eintaucht und einen effektvollen Aufguss mit Farbwechsel von Rot zu Blau freisetzt.
- Vollautomatische Funktion mit einstellbaren Zeitintervallen und Verweildauer des Steinkorbes im Wasserbecken. Manueller oder automatischer Start.
- Hochwertige Verarbeitung und extravagante Konstruktion aus geschliffenem Edelstahl in Kombination mit pulverbeschichteten Komponenten in Anthrazit-Perleffekt.
- Luxus und Exklusivität – keine Massenfertigung, jedes System wird in aufwendiger Handarbeit individuell gefertigt. Qualität Made in Germany von EOS.
- 45 kg Steine im Lieferumfang enthalten.

Hinweis: Die Heizleistung des EOSphere allein ist für eine Sauna nicht ausreichend und erfordert normalerweise ein zusätzliches Heizsystem.

PREIS AUF ANFRAGE

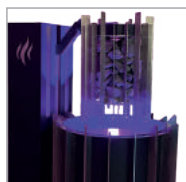
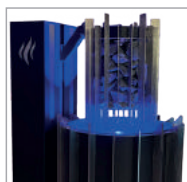

Beispiel der temperaturanzeigenden Farbwechsel im Wasserbecken

Art.-Nr.
94 7040

Anschluss: 400 V 3N AC

HBT: 1580 x 720 x 980 mm

Leistungsaufnahme: 3,5 kW

Außenmantel: Edelstahl mit Anthrazit-Perl-effekt beschichteten Teilen

Zubehör

Beschreibung	Art.-Nr.
Taster für manuelle Bedienung	94 7380

EVENTSAUNAÖFEN

Gasbetriebene Saunaofen-Systeme von KUSATEK:

stehen für finanzielle Entlastung, Umweltverträglichkeit, Langlebigkeit

Als Marktführer und Spezialist im Bereich gasbetriebene Saunaofen-Systeme sind wir Ihr kompetenter Ansprechpartner von der Beratung in der Planungsphase, der Projektierung über die betriebsfertige Montage, bis hin zur jährlichen Wartung.

Mit unserer über 25-jährigen Erfahrung und eigener Innovationsabteilung fertigen wir effiziente Saunaöfen als Standard- und Individuallösung. Unser besonderer Fokus liegt auf qualitativ hochwertiger und robuster Sauna-Technik welche sparsam im Verbrauch und extrem langlebig ist. Unsere vom DVGW zertifizierten Saunaofen-Systeme bieten Ihnen die wirtschaftlichste und umweltfreundlichste Nutzung Ihrer Finnischen- oder Niedertemperatursauna „Made in Germany“.



In 2019 realisiert KUSATEK ein 14 Meter langes gasbetriebenes Saunaofen-System – weltweit einmalig.



IHRE VORTEILE:

- **Sparen Sie bis zu 70% Energiekosten**
p. a. im Vergleich zu elektrisch betriebenen Saunaöfen.
- **Nachhaltig und Wartungsarm**
durch langlebige und robuste Konstruktion.
- **Effizient & effektiv mit Mehrnutzen**
Erweiterbar mit Abgaswärmetauscher (4,5 kW) zur Nutzung der Restwärme für z. B. Warmwasser-speicher oder als Mehrkabinenlösung (Verteilung der Restwärme).
- **Langlebig**
Die Technik ist dezentral untergebracht, unterliegt somit keinem erhöhtem Verschleiß.
- **Umrüstung im Bestandsbau möglich**
Abhängig von baulichen Gegebenheiten einfache Umrüstung von einem elektrischen Saunaofen auf einen KUSATEK-System.
- **Reduktion der Betriebskosten**
Einzigartiger Wärmespeicher durch sehr große Steinmengen pro Ofen in der jeweiligen Leistungsklasse.
- **Individuell wie Ihr Betrieb**
Individuelle Einbaulösungen und Einstellmöglichkeiten für Ihren Betrieb z. B. die wöchentlichen Betriebszeit.
- **Attraktive Finanzierungsmodelle**
Sprechen Sie uns für weitere Informationen an.

Wir bieten Ihnen attraktive Finanzierungsmodelle an.
Gerne beraten wir Sie zu den verschiedenen Möglichkeiten, kostengünstig Ihre Sauna zu betreiben.

Weitere Informationen und Referenzen finden Sie unter:

www.kusatek.de





PREIS AUF ANFRAGE

KUSATEK Agon 2 | Gasbetriebenes Saunaofen-System

Mit dem Agon 2 bekommen Sie den kompaktesten gasbetriebenen Saunaofen-System in seiner Klasse, für den privaten und gewerblichen Bereich. Seine 50 kg Steinvolumen sind eine ideale Voraussetzung für ein einmaliges Saunaklima und Aufgusserlebnis.

- Robuste, langlebige Konstruktion aus Edelstahl.
- Zeitloses Design.
- Geringe Betriebskosten.
- Geeignet für Erd-, Propan- und Butangas, 10 kW Brenner.

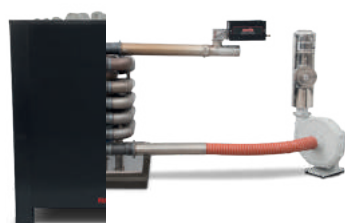

PREIS AUF ANFRAGE

KUSATEK Kusatherm | Gasbetriebenes Saunaofen-System

Hochleistungssaunaöfen für große Saunanlage bis 200 m³. Ideal für die intensive gewerbliche Nutzung. Sehr wirtschaftlich und langlebig dank den einzigartigen technischen Features und besonders robuster Konstruktion. Mit dem KUSATEK-System lassen sich neben einer Standardlösung auch individuelle Sonderlösungen für die unterschiedlichsten Einbausituation realisieren. Der Leistung und Größe des Ofens sind hier keine Grenzen gesetzt.

- Bis zu 70 % Betriebskosteneinsparung gegenüber Elektroöfen.
- Erhältlich in den Leistungsstufen von 10 bis 120 kW, beliebig erweiterbar durch Kombination mehrerer Ofeneinheiten.
- Kusatherm-Öfen haben dank ihrer Rohrdoppelspirale, die größte Wärmeübertragungsfläche in Ihren Leistungsklassen.
- Besonders rentabel und wirtschaftlich bei großen Saunen.
- Individuelles Außendesign und Gestaltung möglich.
- Zahlreiche Zusatzoptionen und Ausstattungen möglich.
- Große Steinfüllung bis 680 kg für das perfekte Saunaklima, ideal für intensive Aufgusszeremonien.
- Geeignet für Erd-, Propan- und Butangas, 10 bis 30 kW pro Brenner.



PREIS AUF ANFRAGE

KUSATEK K-Tec | Saunasteuerggerät für gasbetriebene Saunaofen-Systeme

Modernes Steuergerät für gasbetriebene Saunaofen-Systeme mit flachem Bedienteil mit TFT Farbdisplay und separatem Leistungsteil. Für private und gewerbliche Nutzung. Sehr einfache und schnelle Bedienung dank dem innovativen Bedienkonzept mit Drehdruckschalter.

- Steuerung von bis zu 8 Brenner und die zugehörigen Lüfter.
- Auswertung von Brenner-Störungen (bis zu 4 Eingänge).
- Steuerung von Verdampfer oder Aufguss-Automatik zur Luftbefeuchtung.
- Temperaturregelung 30 - 125 °C.
- Anschluss für Ofen-, Bank-, und Feuchtefühler.
- Zusätzliche Funktionen durch optionale Module möglich (z. B. Steuerung für Farblicht, Musik, ECO/HOT-Funktion, Fernbedienung und viel mehr).



PREIS AUF ANFRAGE

KUSATEK Sauna Trailer | mit gasbetriebenen Saunaofen-System & Steuerung

Ab sofort ist Saunieren an fast jedem Ort möglich – schaffen Sie sich mit einer mobilen Sauna einen Ort der Entspannung, egal ob im eigenen Garten oder in der freien Natur.

- Mobile Naturholz-Hütte.
- Inklusive KUSATEK Agon 2 und K-Tec Steuergerät.
- Bedienung ganz einfach mit einer Propangasflasche (16h Arbeitszeit).
- Optional mit Solarkollektoren betrieben.

SAUNAÖFEN MIT VERDAMPFER (Bi-O)

Hinweis zu Saunaöfen mit Verdampfer:

EOS-Saunaöfen mit Verdampfer wurden speziell auf unsere Sauna-Steuergeräte abgestimmt. Verdampfersysteme benötigen regelmäßige Wartung, die maßgeblich von der Wasserqualität abhängig ist. Erkundigen Sie sich bei Ihrem Versorgungsunternehmen nach dem Härtegrad Ihres Wassers. In dem Härtebereich I (0-8,4° deutsche Härtegrade) arbeitet das Gerät in der Regel störungsfrei und muss nur bei Bedarf entkalkt werden. Sollte Ihr Wasser in den Härtebereichen II - III liegen, so muss der Verdampfer regelmäßig kontrolliert und je nach Zustand entkalkt werden. Durch regelmäßige Reinigung und Entkalkung verlängern Sie die Lebensdauer des Verdampfers und beugen dem frühzeitigen Verschleiß vor.

Beachten Sie auch, dass nach den z. Zt. gültigen Bestimmungen (DIN EN 60335-1 / DIN EN 60335-2-53) bei Betrieb mit Feuchte- bzw. Verdampfersystemen die maximal zulässige Temperatur im Verhältnis zu einer bestimmten Luftfeuchte stehen muss. Dies wird durch EOS-Saunasteuergeräte im Feuchtebetrieb automatisch gewährleistet.



Standfuß optional



EOS Bi-O Picco W | Wandausführung

Saunaofen mit integriertem Verdampfer. Für kleine Saunakabinen bis ca. 4,5 m³.

Sehr kompakte und platzsparende Bauform – nur 21,5 cm Tiefe. Ermöglicht flexible Klimaformen – von trocken und heiß bis feucht und mild. Außenmantel und Innengehäuse aus Edelstahl. In zwei Modellvarianten mit verschiedenen Außenmantel-Designs erhältlich.

Verdampfer mit manueller Wassernachfüllung. Trockengehschutz und akustische Wassermangelmeldung. Füllmenge des Verdampfers ca. 2 l.

3,5 m Silikonanschlusskabel inklusive.

Standfuß zur freien Platzierung optional erhältlich (siehe Seite 4). In zwei Modellvarianten mit verschiedenen Außenmantel-Designs erhältlich.

Steinkorb mit ca. 10 kg Steinvolumen. Steine im Lieferumfang enthalten.

Anschluss: 230 V 1N AC

Ofenmaße HBT: 500 x 300 x 215 (*230) mm

Außenmantel: Pulverbeschichtung in Anthrazit-Perleffekt oder Schwarz matt oder Edelstahl blank

Nennleistung: 3,0 kW / 3,5 kW

Verdampfer: 750 W

Passende Abschaltwippe: Typ 6

Aufpreis Zusatzverpackung bei Einzelversand EUR 9,00.

* Modell 2

Passendes Zubehör finden Sie auf der Seite 4.

EOS Bi-O Filius W | Wandausführung

Moderner Saunaofen mit integriertem Verdampfer. Extra flache Konstruktion – nur 24 cm Tiefe. Direkte Montage an der Saunawand. Für das finnische Saunabad, Feuchte-Warmluftbad, Kräuterdampfbad und Warmluftbad.

Verdampfer rechts oder links montierbar. Manuelle Wasserbefüllung. Integrierter Trockengehschutz und akustische Wassermangelmeldung. Füllmenge des Verdampfers ca. 2 l.

Steinkorb mit ca. 8 kg Steinvolumen.

Aufpreis Zusatzverpackung bei Einzelversand EUR 9,00.

Beistellungspauschale für Saunasteine EUR 4,50.

Leistung	Art.-Nr.	Preis € ohne MwSt.	Preis € inkl. 19% MwSt.
EOS Bi-O Picco W Schwarz - Modell 1			
3,0 kW	94 7607	730,00	868,70
3,5 kW	94 7610	751,00	893,69
EOS Bi-O Picco W Schwarz - Modell 2			
3,0 kW	94 7613	741,00	881,79
3,5 kW	94 7616	762,00	906,78
EOS Bi-O Picco W Anthrazit - Modell 1			
3,0 kW	94 7608	720,00	856,80
3,5 kW	94 7611	741,00	881,79
EOS Bi-O Picco W Anthrazit - Modell 2			
3,0 kW	94 7614	730,00	868,70
3,5 kW	94 7617	751,00	893,69
EOS Bi-O Picco W Edelstahl - Modell 1			
3,0 kW	94 7609	709,00	843,71
3,5 kW	94 7612	730,00	868,70
EOS Bi-O Picco W Edelstahl - Modell 2			
3,0 kW	94 7615	720,00	856,80
3,5 kW	94 7618	741,00	881,79

Leistung	Art.-Nr.	Preis € ohne MwSt.	Preis € inkl. 19% MwSt.
4,5 kW	94 5144A	1.025,00	1.219,75
6,0 kW	94 5145A	1.061,00	1.262,59
7,5 kW	94 5146A	1.117,00	1.329,23

Anschluss: 400 V 3N AC

Ofenmaße HBT: 570 x 470 x 240 mm

Außenmantel: Anthrazit-Perleffekt

Verdampfer: 750 W

Passende Abschaltwippe: Typ 6





EOS Bi-O Themat W | Wandausführung

Saunaofen mit integriertem Verdampfer 1,5 kW.
Modernes Design mit Alu-Druckguss Abdeckung, komplett in Anthrazit-Perleffekt. Doppelwandige Konstruktion. Steinaufnahmerost und Tropfwanne in Edelstahl.

Verdampfer rechts mit Kräuterschale. Integrierter Trockengehschutz und akustische Wassermangemeldung. Manuelle Befüllung. Füllmenge des Verdampfers ca. 5 l.

Steinkorb mit ca. 15 kg Steinvolumen.

Aufpreis Zusatzverpackung bei Einzelversand EUR 9,50.

Beistellungspauschale für Saunasteine EUR 4,50.

Leistung	Art.-Nr.	Preis € ohne MwSt.	Preis € inkl. 19% MwSt.
6,0 kW	94 5484	969,00	1.153,11
7,5 kW	94 5485	1.030,00	1.225,70
9,0 kW	94 5486	1.094,00	1.301,86

Anschluss: 400 V 3N AC

Ofenmaße HBT: 600 x 450 x 380 mm

Außenmantel: Anthrazit-Perleffekt

Verdampfer: 1,5 kW

Passende Abschaltwippe: Typ 1



EOS Bi-O Tec W | Wandausführung

Hochwertiger Saunaofen mit integriertem Verdampfer.

Elegante, geschwungene Abdeckung aus Alu-Druckguss. Doppelwandige Konstruktion mit Innenmantel aus Edelstahl.

Wahlweise in Edelstahl blank oder in attraktiver Anthrazit Perleffekt Pulverbeschichtung.

Verdampfer rechts mit 5 l Füllmenge. Mit Aromaschale für ätherische Öle. Manuelle Befüllung. Integrierter Trockengehschutz und akustische Wassermangemeldung.

Steinkorb mit ca. 15 kg Steinvolumen.

Aufpreis Zusatzverpackung bei Einzelversand EUR 9,50.

Beistellungspauschale für Saunasteine EUR 4,50.

Leistung	Art.-Nr.	Preis € ohne MwSt.	Preis € inkl. 19% MwSt.
EOS Bi-O Tec W in Anthrazit-Perleffekt			
6,0 kW *	94 2605A	1.048,00	1.247,12
7,5 kW **	94 2606A	1.103,00	1.312,57
9,0 kW **	94 2607A	1.135,00	1.350,65
EOS Bi-O Tec W in Edelstahl blank poliert			
6,0 kW *	94 2608A	1.090,00	1.297,10
7,5 kW **	94 2609A	1.150,00	1.368,50
9,0 kW **	94 2610A	1.177,00	1.400,63

* Verdampferleistung 1,5 kW, ** Verdampferleistung 2,0 kW

Anschluss: 400 V 3N AC

Ofenmaße HBT: 600 x 450 x 380 mm

Außenmantel: Anthrazit-Perleffekt oder Edelstahl

Passende Abschaltwippe: Typ 1



Passendes Zubehör finden Sie auf der Seite 36.



EOS Bi-O Organic W | Wandausführung

Hochwertiger Saunaofen mit integriertem Verdampfer. Geeignet für den privaten Einsatz.

Der Bi-O Organic W besticht mit seinem einzigartigen futuristischen Design. Mit den asymmetrischen Ausschnitten in der Abdeckung zur Luftzirkulation und den abgerundeten Kanten ist er ein absolutes Highlight in jeder Saunakabine.

Verdampfer rechts mit 5 l Füllmenge. Mit Aromaschale für ätherische Öle. Manuelle Befüllung. Integrierter Trockengehschutz und akustische Wassermangemeldung.

Steinkorb mit ca. 20 kg Steinvolumen.

Aufpreis Zusatzverpackung bei Einzelversand EUR 9,00.

Beistellungspauschale für Saunasteine EUR 4,50.

Leistung	Art.-Nr.	Preis € ohne MwSt.	Preis € inkl. 19% MwSt.
6,0 kW	94 7672	2.217,00	2.638,23
7,5 kW	94 7673	2.245,00	2.671,55
9,0 kW	94 7674	2.275,00	2.707,25
10,5 kW	94 7675	2.290,00	2.725,10

Anschluss: 400 V 3N AC

Ofenmaße HBT: 650 x 500 x 385 mm

Außenmantel: Edelstahl gebürstet und Anthrazit-Perleffekt

Verdampfer: 2,0 kW

Passende Abschaltwippe: Typ 1



Die Abbildung zeigt die Draufsicht des Bi-O Organic W-Saunaofens

NEU

SAUNAÖFEN MIT VERDAMPFER (Bi-O)



EOS Bi-O Gracil | Standausführung

Saunaofen mit integriertem Verdampfer. Besonders platzsparende Bauform – nur 25 cm Tiefe! Dank dem in Ofen eingelassenen Anschlusskasten eignet sich der Bi-O Gracil-Ofen optimal zur Platzierung in schmalen Kabinen. Dreimantel-Konstruktion. Steinkorb als zusätzlicher Innenmantel aus Edelstahl. Außenmantel mit Anthrazit-Perleffekt Pulverbeschichtung. Oberteil aus gebürstetem Edelstahl.

Auch erhältlich als „Black Line Edition“ mit hochwertiger, kratzfester Beschichtung in Schwarz matt.

Verdampfer 750 W rechts mit Kräuterschale. Integrierter Trockengehschutz und akustische Wassermangelmeldung. Manuelle Befüllung. Füllmenge des Verdampfers ca. 2 l.

Steinkorb mit ca. 20 kg Steinvolumen.

Anschluss: 400 V 3N AC

Ofenmaße HBT: 760 x 560 x 250 mm

Außenmantel: Anthrazit-Perleffekt

Passende Abschaltwippe: Typ 6

Hinweis: kein Paketversand möglich.
Beistellungspauschale für Saunasteine 4,50 €.



Abbildung zeigt Bi-O Gracil black

Leistung	Art.-Nr.	Preis € ohne MwSt.	Preis € inkl. 19% MwSt.
EOS Bi-O Gracil			
4,5 kW	94 7905	Auf Anfrage	
6,0 kW	94 6986A	1.293,00	1.538,67
7,5 kW	94 6987A	1.386,00	1.649,34
9,0 kW	94 6988A	1.522,00	1.811,18
EOS Bi-O Gracil black			
4,5 kW	94 7907	Auf Anfrage	
7,5 kW	94 7247	1.424,00	1.694,56
9,0 kW	94 7248	1.555,00	1.850,45



Zubehör

Deko Rückwand optional.

Beschreibung	Art.-Nr.	Preis € ohne MwSt.	Preis € inkl. 19% MwSt.
Deko Rückwand	94 7054	174,00	207,06
Deko Rückwand schwarz	94 7255	189,00	224,91
Relling aus Holz mit Halterung (Edelstahl)	94 7009	298,00	354,62
Relling aus Holz mit Halterung (Schwarz)	94 7330	302,00	359,38

EOS Bi-O Gracil W | Wandausführung

Saunaofen mit integriertem Verdampfer. Der Bi-O Gracil W besticht durch sein modernes, schlichtes Design und seine besonders platzsparende Bauform mit nur 27,5 cm Tiefe (inkl. 3 cm Wandabstand). Ideal zur Platzierung in schmalen Kabinen.

Außenmantel mit Anthrazit-Perleffekt Pulverbeschichtung. Oberteil aus gebürstetem Edelstahl.

Auch erhältlich als „Black Line Edition“ mit hochwertiger, kratzfester Beschichtung in Schwarz matt.

Verdampfer 750 W rechts mit Kräuterschale. Integrierter Trockengehschutz und akustische Wassermangelmeldung. Manuelle Befüllung. Füllmenge des Verdampfers ca. 2 l.

Steinkorb mit ca. 20 kg Steinvolumen.

Anschluss: 400 V 3N AC

Ofenmaße HBT: 740 x 560 x 275 mm

Außenmantel: Pulverbeschichtung in Anthrazit Perleffekt oder Schwarz matt

Passende Abschaltwippe: Typ 6

Hinweis: kein Paketversand möglich.
Beistellungspauschale für Saunasteine 4,50 €.



Abbildung zeigt Bi-O Gracil W black

Leistung	Art.-Nr.	Preis € ohne MwSt.	Preis € inkl. 19% MwSt.
EOS Bi-O Gracil W			
6,0 kW	94 7160A	1.356,00	1.613,64
7,5 kW	94 7161A	1.396,00	1.661,24
9,0 kW	94 7162A	1.524,00	1.813,56
EOS Bi-O Gracil W black			
7,5 kW	94 7327	1.433,00	1.705,27
9,0 kW	94 7328	1.562,00	1.858,78

Zubehör

Beschreibung	Art.-Nr.	Preis € ohne MwSt.	Preis € inkl. 19% MwSt.
Relling aus Holz mit Halterung (Edelstahl)	94 7333	301,00	358,19
Relling aus Holz mit Halterung (Schwarz)	94 7335	305,00	362,95

SAUNAÖFEN MIT VERDAMPFER (Bi-O)



EOS Bi-O Cubo | Standausführung

Moderner Saunaofen mit integriertem Verdampfer. Standmodell, für private und gewerbliche Nutzung. Kompakte Bauform – nur 40 x 39,5 cm.

Abdeckung aus gebürstetem Edelstahl. Doppelwandige Konstruktion mit Innenmantel aus Edelstahl. Außenmantel in Anthrazit-Perleffekt. Flache Rückwand mit versenktem Anschlusskasten.

Auch erhältlich als „Black Line Edition“ mit hochwertiger, kratzfester Beschichtung in Schwarz matt, inkl. Abdeckung.

Eingebauter Verdampfer, ca. 9 l. Mit Kräuterschale für Kräuter und Essenzen. Manuelle Befüllung. Integrierter Trockengehschutz und akustische Wassermangelmeldung. Wasserstandanzeige.

Automatische Nachfüllung mit optionalem FWA03 Gerät möglich (siehe Seite 35).

Steinkorb mit ca. 25 kg Steinvolumen.

Anschluss: 400 V 3N AC

Ofenmaße HBT: 950 x 400 x 395 mm

Außenmantel: Anthrazit-Perleffekt oder Schwarz matt

Passende Abschaltwippe: Typ 1

Beistellungspauschale für Saunasteine 4,50 €.



Abbildung zeigt Bi-O Cubo black. Schutzreling optional

Leistung	Art.-Nr.	Preis € ohne MwSt.	Preis € inkl. 19% MwSt.
EOS Bi-O Cubo			
7,5 kW**	94 5922	1.957,00	2.328,83
9,0 kW **	94 5923	1.982,00	2.358,58
10,5 kW***	94 5924	2.027,00	2.412,13
12,0 kW ***	94 5925	2.053,00	2.443,07
EOS Bi-O Cubo black			
7,5 kW**	94 7471	1.974,00	2.349,06
9,0 kW **	94 7276	1.996,00	2.375,24
10,5 kW***	94 7472	2.039,00	2.426,41
12,0 kW ***	94 7277	2.061,00	2.452,59

Zubehör

Beschreibung	Art.-Nr.	Preis € ohne MwSt.	Preis € inkl. 19% MwSt.
Deko Rückwand	94 6065	115,00	136,85
Deko Rückwand schwarz	94 7278	147,00	174,93
Ofenschutz-Halterung ^a	94 6123	103,00	122,57
Holzreling mit Halterung	94 7112	207,00	246,33

a) ohne Holzteile

** Verdampferleistung 2,0 kW, *** Verdampferleistung 3,0 kW

EOS Bi-O Max | Standausführung



Saunaofen der Premium-Klasse mit eingebautem Verdampfer. Für private und gewerbliche Nutzung. Zeitlos klassisches Design, Abdeckung und Frontblende aus Alu-Druckguss, Anthrazit-Perleffekt.

Komplett aus Edelstahl. Extra großer Steinkorb mit ca. 60 kg Steinvolumen für kräftige Aufgüsse. Steinkorb ohne Kontakt mit den Heizstäben. Große seitliche Luftöffnungen für stabile Luftkonvektion.

Für finnischen Saunabetrieb und Feuchtebetrieb mit Verdampfer. Verdampfer rechts, mit Kräuterschale. Integrierter Trockengehschutz und akustische Wassermangelmeldung. Wassertank mit ca. 8 l Füllmenge. Wasserstandanzeige. Servicefreundlich durch Baukastensystem.

Steinkorb mit ca. 60 kg Steinvolumen.

Anschluss: 400 V 3N AC

Ofenmaße HBT: 925 x 500 x 500 mm

Außenmantel: Anthrazit-Perleffekt

Passende Abschaltwippe: Typ 4

Beistellungspauschale für Saunasteine 13,50 €.

Leistung	Art.-Nr.	Preis € ohne MwSt.	Preis € inkl. 19% MwSt.
9,0 kW**	94 2317	2.029,00	2.414,51
12,0 kW**	94 2318	2.053,00	2.443,07
15,0 kW**	94 3922	2.203,00	2.621,57

Ofenschutz-Halterung für Montage eines Ofenschutzes am Saunaofen (ohne Holzteile)

Art.-Nr.	Preis € ohne MwSt.	Preis € inkl. 19% MwSt.
94 4595	212,00	252,28



Passendes Zubehör finden Sie auf der Seite 36

SAUNAÖFEN MIT VERDAMPFER (Bi-O)



EOS Herkules S25 Vapor | Standausführung

Eleganter Standofen der Luxus-Klasse für mittelgroße Saunakabinen. Mit Edelstahlschale für Duftessenzen und 2 kW Verdampfer für ein flexibles Saunaklima.

Dank der flachen Rückwand kann dieser Ofen auch vor eine Glasfläche oder zentral in der Kabine aufgestellt werden.

Auch erhältlich als „Black Line Edition“ mit hochwertiger, kratzfester Beschichtung in Schwarz matt.

Steinkorb mit ca. 25 kg Steinvolumen.

Anschluss: 400 V 3N AC

Ofenmaße HBT: 750 x 450 x 385 mm

Passende Abschaltwippe: Typ 1

Beistellungspauschale für Saunasteine EUR 4,50.

Leistung	Art.-Nr.	Preis € ohne MwSt.	Preis € inkl. 19% MwSt.
EOS Herkules S25 Vapor			
7,5 kW	94 4324	1.813,00	2.157,47
9,0 kW	94 4325	1.868,00	2.222,92
EOS Herkules S25 Vapor black			
7,5 kW	94 7251	1.845,00	2.195,55
9,0 kW	94 7238	1.901,00	2.262,19

Zubehör für EOS Herkules / Stone S25 Vapor

Beschreibung	Art.-Nr.	Preis € ohne MwSt.	Preis € inkl. 19% MwSt.
Ofenschutz-Halterung*	94 7308	141,00	167,79
Holzreling mit Halterung	94 4469	305,00	362,95
Deko Rückwand Edelstahl	94 5278	271,00	322,49
Deko Rückwand schwarz	94 7242	266,00	316,54

*ohne Holzteile



EOS Stone S25 Vapor | Standausführung

Wie Herkules S25, jedoch mit massiver Speckstein-Front. Auch erhältlich als „Black Line Edition“ mit hochwertiger, kratzfester Beschichtung in Schwarz matt.

Anschluss: 400 V 3N AC

Ofenmaße HBT: 750 x 450 x 385 mm

Passende Abschaltwippe: Typ 1

Beistellungspauschale für Saunasteine EUR 4,50.

Leistung	Art.-Nr.	Preis € ohne MwSt.	Preis € inkl. 19% MwSt.
EOS Stone S25 Vapor			
7,5 kW	94 4584	2.307,00	2.745,33
9,0 kW	94 4585	2.354,00	2.801,26
EOS Stone S25 Vapor black			
7,5 kW	94 7378	2.340,00	2.784,60
9,0 kW	94 7379	2.386,00	2.839,34



EOS Herkules XL S50 Vapor | Standausführung

Einzigartiger Saunaofen mit zwei getrennten Steinkörben und integriertem 2 kW Verdampfer für den gewerblichen Gebrauch.

Aufgüsse können abwechselnd rechts und links erfolgen und besorgen so ein noch ausgeglicheneres Saunaklima. In der Vorderansicht bilden die Frontseite aus gebürstetem Edelstahl und die Seitenteile im Anthrazit Perleffekt einen stilvollen Kontrast.

Die Rückseite ist flach, sodass der Saunaofen optimal vor Glasflächen platziert werden kann.

Dank dieser innovativen Konstruktion vereint dieser Saunaofen eine hohe Leistung mit nur ca. 39 cm Bautiefe und fasst dabei bis zu 50 kg Steine.

Anschluss: 400 V 3N AC

Ofenmaße HBT: 750 x 750 x 385 mm

Passende Abschaltwippe: Typ 3

Beistellungspauschale für Saunasteine EUR 9,00.

Leistung	Art.-Nr.	Preis € ohne MwSt.	Preis € inkl. 19% MwSt.
EOS Herkules XL S50 Vapor			
12,0 kW	94 4332	3.486,00	4.148,34
15,0 kW	94 4333	3.628,00	4.317,32
EOS Herkules XL S50 Vapor black			
12,0 kW	94 7679	3.638,00	4.329,22
15,0 kW	94 7680	3.779,00	4.497,01

Zubehör

Beschreibung	Art.-Nr.	Preis € ohne MwSt.	Preis € inkl. 19% MwSt.
Holzreling mit Halterung	94 4470	344,00	409,36



Abbildung zeigt Herkules XL S50 Vapor black



EOS Herkules S60 Vapor | Standausführung

High-Performance Saunaofen mit extra großem Steinvolumen. Mit Edelstahlschale für Duftessenzen und 2 kW Verdampfer für ein flexibles Saunaklima.

Das hohe Wärmespeichervermögen von den Saunasteinen ermöglicht besonders kraftvolle Aufgüsse und sorgt für hohe Temperaturstabilität.

Auch erhältlich als „Black Line Edition“ mit hochwertiger, kratzfester Beschichtung in Schwarz matt.

Steinkorb mit ca. 60 kg Steinvolumen.

Anschluss: 400 V 3N AC

Ofenmaße HBT: 850 x 530 x 530 mm

Passende Abschaltwippe: Typ 4

Beistellungspauschale für Saunasteine EUR 13,50.

Leistung	Art.-Nr.	Preis € ohne MwSt.	Preis € inkl. 19% MwSt.
EOS Herkules S60 Vapor			
9,0 kW	94 4494	2.906,00	3.458,14
12,0 kW	94 4270	2.934,00	3.491,46
15,0 kW	94 4271	2.979,00	3.545,01
EOS Herkules S60 Vapor black			
9,0 kW	94 7676	2.953,00	3.514,07
12,0 kW	94 7677	2.981,00	3.547,39
15,0 kW	94 7678	3.027,00	3.602,13

Zubehör für EOS Herkules / Stone S60 Vapor

Beschreibung	Art.-Nr.	Preis € ohne MwSt.	Preis € inkl. 19% MwSt.
Holzreling mit Halterung	94 5699	344,00	409,36
Deko Rückwand Edelstahl	94 4376	461,00	548,59
Deko Rückwand anthrazit	94 4442	461,00	548,59
Deko Rückwand schwarz	94 7777	461,00	548,59



EOS Stone S60 Vapor | Standausführung

Wie Herkules S60, jedoch mit mit massiver Speckstein-Front.

Anschluss: 400 V 3N AC

Ofenmaße HBT: 850 x 530 x 530 mm

Passende Abschaltwippe: Typ 4

Beistellungspauschale für Saunasteine EUR 13,50.

Leistung	Art.-Nr.	Preis € ohne MwSt.	Preis € inkl. 19% MwSt.
9,0 kW	94 4617	3.476,00	4.136,44
12,0 kW	94 4588	3.526,00	4.195,94
15,0 kW	94 4589	3.617,00	4.304,23



EOS Herkules XL S120 Vapor | Standausführung

Das Flaggschiff der EOS Herkules Serie für besonders anspruchsvolle gewerbliche Nutzung.

Die zwei getrennten Steinkörbe fassen zusammen 120 kg Steine und sorgen für hohe Temperaturstabilität und ein besonders großes Wärmespeichervermögen. Das einzigartige Design wird durch die dekorative Leiste aus Abachi-Holz und eine stilvolle Edelstahlschale für Duftessenzen perfekt komplettiert.

Der Ofen bietet zusätzlich den eingebauten 3 - 4 kW Verdampfer, mit dem man unterschiedliche Klimaformen genießen kann. Das Festwasseranschluss-System mit automatischer Wassernachfüllung ist bereits im Ofen integriert.

Auch erhältlich als „Black Line Edition“ mit hochwertiger, kratzfester Beschichtung in Schwarz matt.

Anschluss: 400 V 3N AC

Ofenmaße HBT: 850 x 960 x 530 mm

Passende Abschaltwippe: Typ 5

Beistellungspauschale für Saunasteine EUR 22,50.

* Verdampferleistung 3,0 kW, ** Verdampferleistung 4,0 kW

Leistung	Art.-Nr.	Preis € ohne MwSt.	Preis € inkl. 19% MwSt.
EOS Herkules XL S120 Vapor			
18,0 kW*	94 4236	4.553,00	5.418,07
24,0 kW**	94 4131	4.795,00	5.706,05
30,0 kW**	94 4237	5.055,00	6.015,45
EOS Herkules XL S120 Vapor black			
18,0 kW*	94 7681	4.700,00	5.593,00
24,0 kW**	94 7682	4.942,00	5.880,98
30,0 kW**	94 7683	5.202,00	6.190,38

Zubehör

Beschreibung	Art.-Nr.	Preis € ohne MwSt.	Preis € inkl. 19% MwSt.
Holzreling mit Halterung	94 5679	377,00	448,63
Deko Rückwand Edelstahl	94 4439	508,00	604,52
Deko Rückwand anthrazit	94 4440	508,00	604,52
Deko Rückwand schwarz	94 7778	508,00	604,52



Abbildung zeigt Herkules XL S120 Vapor black

SAUNAÖFEN MIT VERDAMPFER (Bi-O)



Abb. Verdampfer linksseitig

EOS Bi-O Mat U | Hinterwandofen

Saunaofen mit integriertem Verdampfer. Hinterwandmodell, Standausführung. Geeignet auch für den gewerblichen Einsatz.

Spezielle, extra flache Konstruktion für unsichtbare Installation – nur 22 cm Platzbedarf bis zur Trennwand.

Innen- und Außenmantel komplett aus Edelstahl. Bodenblech als Tropfwannekonstruktion. Steinkorb mit Aufgussrinne über ganze Ofenbreite.

Verdampfer links (auf Anfrage auch rechts), Wassertank mit ca. 5 l Füllmenge, manuelle Befüllung. Trockengehschutz mit akustischer Warnmeldung.

Automatische Nachfüllung mit optionalem FWA01 Gerät möglich (siehe Seite 35).

Steinkorb mit ca. 15 kg Steinvolumen.

Anschluss: 400 V 3N AC

Ofenmaße HBT: 1000 x 1120 x 200 mm

Außenmantel: Edelstahl blank poliert

Beistellungspauschale für Saunasteine 4,50 €.

190 mm - sauna < 2 x 2 m
390 mm - sauna > 2 x 2 m

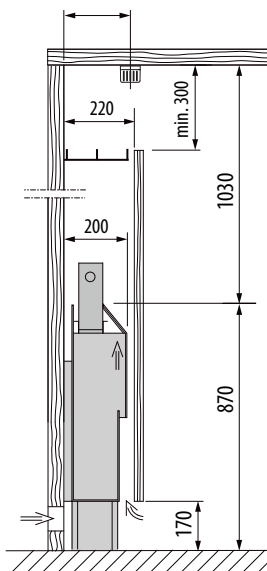

Leistung	Art.-Nr.	Preis € ohne MwSt.	Preis € inkl. 19% MwSt.
6,0 kW *	94 4890	2.190,00	2.606,10
7,5 kW *	94 4891	2.223,00	2.645,37
9,0 kW *	94 4892	2.268,00	2.698,92
12,0 kW **	94 1127	2.349,00	2.795,31

Inklusive Zubehör:

- 2 Aufgussstrichter mit jeweils 1 m Silikonschlauch
- Sicherheitsgitter aus Edelstahl 1200 x 200 mm

* Verdampfer 1,5 kW, ** Verdampfer 2,0 kW, *** Verdampfer 3,0 kW

Montagebeispiel EOS Bi-O Mat U

Maße in mm



EXTERNE VERDAMPFER

EOS Invisio Verdampfer



Abb. Verdampfer linksseitig am EOS Invisio XL Ofen

Externer Verdampfer für EOS Invisio Saunaöfen. Der Verdampfer kann links bzw. rechts auf dem Invisio Ofen montiert werden und ist in den Leistungen 2,0 kW und 3,0 kW erhältlich.

Der Wassertank besteht aus hochwertigem Edelstahl und fasst ca. 12 l. Im Lieferumfang enthalten ist das Dampfaustrittrohr mit einer rechteckigen Kräuterschale. Damit kann der Dampfauslass auf der Höhe der Oberkante der Trennwand montiert werden, um die Dampfleistung zu optimieren.

Der Verdampfer ist mit einem Trockengehschutz und akustischem Warnsignal bei Wassermangel ausgestattet.

Für die automatische Wassernachfüllung empfehlen wir das optional erhältliche Gerät FWA01 Compact.

Das Wasserauslassventil ist mit zwei Anschlüssen ausgestattet, um den gleichzeitigen Anschluss von FWA01 Compact und Wasserablauf zu ermöglichen.

Der Saunaofen gehört nicht zum Lieferumfang.

Leistung	Art.-Nr.	Preis € ohne MwSt.	Preis € inkl. 19% MwSt.
2.000 W	94 6293	1.129,00	1.343,51
3.000 W	94 6294	1.179,00	1.403,01

Maße HBT: 530 x 200 x 360 mm

Anschluss: 230 V 1N AC

Verdampferleistung: 2,0 kW und 3,0 kW

Volumen: bis 12 l

Passende Modelle: EOS Invisio Mini, Midi und XL.

EOS BlackRock Verdampfer



Externer Verdampfer für EOS BlackRock Saunaöfen - verwandelt jeden BlackRock-Saunaofen in eine "Bi-O"-Version für ein flexibles Saunaklima von heiß und trocken bis mild und feucht.

Langlebiger Edelstahl-Wassertank mit manuellem Ablass, 10 l Tankvolumen, 3,0 kW Leistung.

Das Gerät ist ausschließlich für den Gebrauch zur Befeuchtung von Saunakabinen, in Verbindung mit dem Saunaofen EOS BlackRock und einem entsprechenden Steuergerät bestimmt.

Sehr schlankes Design - nur 10,5 cm tief. Der Verdampfer kann an jeder Seite des Saunaofens montiert werden. Nachrüstung vor Ort möglich.

Der Saunaofen gehört nicht zum Lieferumfang.

Design	Art.-Nr.	Preis € ohne MwSt.	Preis € inkl. 19% MwSt.
Anthrazit	94 7230	938,00	1.116,22
Schwarz	94 7324	1.053,00	1.253,07

Maße HBT: 760 x 395 x 105 mm

Anschluss: 230 V 1N AC 50 Hz

Verdampferleistung: 3,0 kW

Volumen: 10 l

Passende Modelle: EOS BlackRock

Zubehör

Beschreibung	Art.-Nr.	Preis € ohne MwSt.	Preis € inkl. 19% MwSt.
EOS BlackRock mit Verdampfer "Anthrazit"			
Verdampfer Ofenschutz-Halter*	94 7322	115,00	136,85
Verdampfer Holzreling mit Halter	94 7323	255,00	303,45
EOS BlackRock mit Verdampfer "Black"			
Verdampfer Ofenschutz-Halter*	94 7325	135,00	160,65
Verdampfer Holzreling mit Halter	94 7326	255,00	303,45

* ohne Holzteile



Abbildung zeigt BlackRock black mit Verdampfer und optionaler Schutzreling

ZUBEHÖR FÜR SAUNAÖFEN

FWA Festwasseranschluss

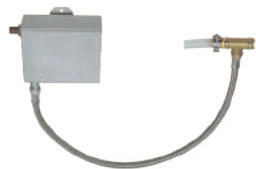

FWA 01 ist ein kompaktes Gerät zur automatischen Befüllung des Verdampfers aus dem Wasserleitungsnetz. Montage entweder direkt am Saunaofen bzw. an der Saunawand möglich. Verbindung mit Wasseranschluss mittels beigefügtem Stahl-Flexschlauch. Schlauchanschluss 1/2".

Sehr kompakte, platzsparende Bauform. Kein Elektro-Anschluss notwendig.

FWA 02 – wie FWA 01 jedoch für Herkules/Stone S60 Saunaöfen.

FWA 03 – wie FWA 01 jedoch für Bi-O Cubo Saunaöfen.

Art.-Nr.	Preis € ohne MwSt.	Preis € inkl. 19% MwSt.
FWA 01		
94 4845	345,00	410,55
FWA 02		
94 4846	339,00	403,41
FWA 03		
94 6071	345,00	410,55

Maße HBT: 180 x 150 x 75 mm

Gehäuse: Edelstahl

EOS Herkules Fragrance



Elegant gestylte und auf das Herkules Design perfekt abgestimmte Wasserschalen mit integrierter Wasserzuführung. Ideale Ergänzung für die EOS-Saunaöfen Herkules XL S120/ XL S120 Vapor (siehe Seite 17 und 31), die das Saunabad noch abwechslungsreicher und interessanter machen.

Herkules Fragrance ist für einen Betrieb mit einer vorgeschalteten automatischen Verdampferdosiervorrichtung bestimmt, über die die Wasserbefüllmenge, der Dosierzyklus und die Duftstoffmenge geregelt wird.

Art.-Nr.	Preis € ohne MwSt.	Preis € inkl. 19% MwSt.
94 6826	758,00	902,02

Tragarme Höhe: 1058 mm

Schalenträger + Abdeckung HxBxT:
80 x 290 x 375 mm

Zusatzverdampfer



Kompakter Verdampfer zur Wandmontage in Saunakabinen. Ideal zur Nachrüstung oder zur Erweiterung der vorhandenen Verdampferleistung. Regelbar mit allen EOS Verdampfer-Steuergeräten.

Befüllung und Dampfaustritt über aufklapp- und abnehmbares Kräutersieb. Geeignet für Sauna-kabinen bis ca. 14 m³ Größe. Mit integriertem Trockenschutz und akustischer Wassermangelmeldung. Wasservorrattank ca. 5 l.

Außengehäuse komplett aus Edelstahl. Mit Edelstahl-Kräuterschale. 3 m Silikon-Anschlusskabel 4 x 1,5 mm² im Lieferumfang enthalten.

Art.-Nr.	Preis € ohne MwSt.	Preis € inkl. 19% MwSt.
94 4742	706,00	840,14

Anschluss: 230 V N AC

Nennleistung: 2,0 kW

Einbaumaße HBT: 600 x 310 x 140 mm

Außenmantel: Edelstahl blank poliert

Restwasserauffangwanne

Kunststoff-Auffangwanne für die Aufnahme von Restwasser beim Ablass von Verdampferöfen. Kunststoff, schwarz. Mit Griff. Ermöglicht schnelle und einfache Entleerung des Wassertanks zur Reduzierung der Kalkablagerung.

Passt dank flacher Bauweise problemlos unter alle EOS-Öfen.

Maße LBH: 420 x 220 x 50 mm.

Empfohlen für alle EOS Bi-O Öfen.

Art.-Nr.	Preis € ohne MwSt.	Preis € inkl. 19% MwSt.
94 5425	22,00	26,18



ZUBEHÖR FÜR SAUNAÖFEN



Aromawanne



Kräutertopf

Aromawanne / Kräutertopf mit Aufhängung

Innovatives Zubehör für mehr Abwechslung und Badespaß in Ihrer Sauna – Aromawanne und Kräutertopf.

Passend für die Saunaöfen EOS ThermoTec W und S, Bi-O Tec, Bi-O Max, EuroMax.

Set besteht aus Aromawanne mit Halterung bzw. Kräutertopf mit Halterung. Komplett in Edelstahl.

Art.-Nr.	Preis € ohne MwSt.	Preis € inkl. 19% MwSt.
Set mit Aromawanne		
94 4884	222,00	264,18
Set mit Kräutertopf		
94 4885	200,00	238,00

SteamFix EOS Herkules XL

Zum Anschluss eines externen Dampfgenerators / Verdampfers.

Passend für die Saunaöfen: EOS Herkules XL S50 / S50 Vapor und Herkules XL S120 / S120 Vapor (siehe Seite 16 - 17 und 30 - 31).

Art.-Nr.	Preis € ohne MwSt.	Preis € inkl. 19% MwSt.
94 4418	406,00	483,14
Anschluss-Stück für SteamFix mit Kondenswasserablass		
94 4329	287,00	341,53



EOS UV-Clean



Luftentkeimungsgerät zur Installation im Zuluftbereich einer Saunakabine sowie verschiedene weitere Kabinenarten wie Infrarot, Dampf- und römisches Bad.

EOS UV-Clean reinigt die Zuluft der Sauna von verschiedensten infektiösen Belastungen (z. B. Viren, Keimen und Bakterien, sowie anderen Aerosolen). Dabei wird die Außenluft über integrierte Ventilatoren angesaugt und mittels des hochwirksamen UV-C Lichtes gereinigt, bevor die Luft in die Kabine strömt. Die Luftgeschwindigkeiten können per Schalter in Abhängigkeit zum Volumen der Kabine geregelt werden. Ein Austreten der Strahlung wird aufgrund der besonderen Innenkonstruktion verhindert und die Luft gleichzeitig zielgerichtet geführt.

Das Gerät kann durch ein Anschlusskabel direkt über eine schaltbare Steckdose oder über einen Direktanschluss am Saunasteuergerät betrieben werden, was das Einströmen von Frischluft bei ausgeschaltetem Saunaofen verhindert und für die Gewährleistung des notwendigen Saunaklimas sorgt. EOS UV-Clean ist nur im Innenbereich zum Einsatz z. B. an Saunakabinen geeignet. Die Kabine muss entsprechend den Vorgaben geplant und aufgebaut werden, bevor EOS UV-Clean montiert werden kann. Durch den Zuluftkanal wird der entsprechende Zuluftausschnitt der Saunakabine abgedeckt.

Versorgungsspannung: 220 - 240 V

Gehäuse: Chromstahl, anthrazit pulverbeschichtet

Gerätemaße (L x B x H) ohne Kanal: 600 x 500 x 150 mm

Gerätemaße (L x B x H) mit Kanal: 910 x 500 x 150 mm-

Art.-Nr.	Preis € ohne MwSt.	Preis € inkl. 19% MwSt.
94 7734	2.919,00	3.473,61

Montagebeispiel EOS UV-Clean

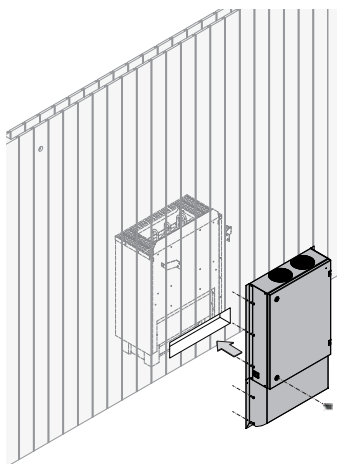

Funktionsweise

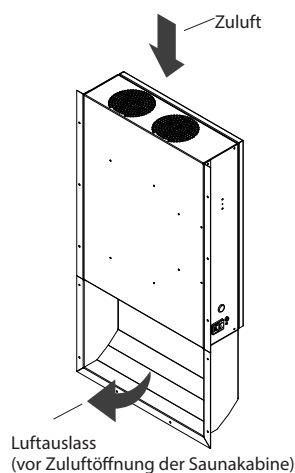

Aufbau und Funktion

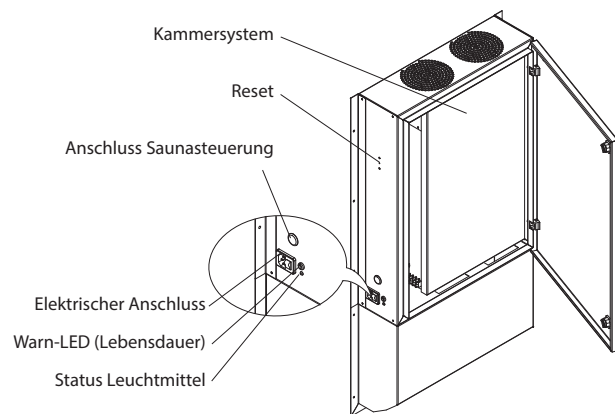

EOS ECON SAUNASTEUERGERÄTE (FINNISCH)



EOS Econ D2 | Saunasteuergerät, Finnisch



Elektronisches Steuergerät für Finnische (trockene) Sauna. Vielseitiges, universelles Modell mit besonders günstigem Preis-/Leistungsverhältnis. Geeignet auch für gewerbliche Nutzung.

Modernes, flaches Gehäuse zur Aufputz-Montage bzw. teilversenkter Montage. Nur 67 mm Bautiefe. Anschluss von hinten.

Extra großes, mehrzeiliges LCD-Display mit Menüführung in 12 Sprachen, zeigt alle Parameter auf einen Blick. Temperaturregelung 30 °C - 115 °C, Uhr, Ausgang für Kabinenlicht 230 V, 24 Std. Zeitvorwahl in Echtzeit, Heizzeitbegrenzung bis 6 Std. bzw. bis 12 Std bei gewerblicher Nutzung.

4 Benutzerprofile. Life-Guard-Funktion, Anzeige der Restlaufzeit. Mit Tastensperre (Kindersicherung). Sicherheitstemperaturbegrenzung 139 °C. Holiday Home und Holiday Park Betriebsarten (Zugriffseinschränkung oder Sperre).

Inkl. Temperaturfühler mit 2 m Kabelleitung.

Art.-Nr.	Preis € ohne MwSt.	Preis € inkl. 19% MwSt.
94 6138	370,00	440,30

Anschluss: 400 V 3N AC 50 Hz

Maße HBT: 220 x 250 x 67 mm

Montage: Aufputz oder teilversenkt

Farbe: Weiß

Schaltleistung: bis 9 kW, erweiterbar mit Leistungsschaltgeräten

EOS Econ D3 | Saunasteuergerät, Finnisch



Elektronisches Steuergerät für Finnische (trockene) Sauna. Besonders geeignet für gewerbliche Nutzung.

Wie Econ D2, jedoch zusätzlich:

- Heizzeitbegrenzung auch auf „unendlich“ einstellbar (überwachte gewerbliche Nutzung).
- Anschluss eines Bankfühlers möglich (optionales Zubehör, siehe Seite 40).

Inkl. Temperaturfühler mit 2 m Kabelleitung.

Art.-Nr.	Preis € ohne MwSt.	Preis € inkl. 19% MwSt.
94 6140	414,00	492,66

Anschluss: 400 V 3N AC 50 Hz

Maße HBT: 220 x 250 x 67 mm

Montage: Aufputz oder teilversenkt

Farbe: Cremeweiß

Schaltleistung: bis 9 kW, erweiterbar mit Leistungsschaltgeräten

EOS Econ D4 | Saunasteuergerät, Finnisch



Elektronisches Steuergerät für Finnische (trockene) Sauna mit innovativen Funktionen für anspruchsvolle Nutzer. Besonders geeignet für moderne gewerbliche Saunaanlagen.

Wie Econ D3, jedoch zusätzlich:

- Mit Ausgang für optionale Fernschaltung (Fernstartmodul – siehe Sonderzubehör, Seite 40).
- Dimmbares Kabinenlicht, 10-stufig.
- Ausgang für Kabinenlüfter, regelbar (3 Stufen).

Inkl. Temperaturfühler mit 2 m Kabelleitung.

Art.-Nr.	Preis € ohne MwSt.	Preis € inkl. 19% MwSt.
94 5842	429,00	510,51

Anschluss: 400 V 3N AC 50 Hz

Maße HBT: 220 x 250 x 67 mm

Montage: Aufputz oder teilversenkt

Farbe: Weiß

Schaltleistung: bis 9 kW, erweiterbar mit Leistungsschaltgeräten

EOS ECON SAUNASTEUERGERÄTE (BI-O)

EOS Econ H2 | Saunasteuergerät, Finnisch + Bi-O

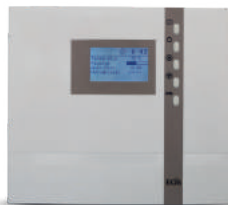

Elektronisches Steuergerät für Finnische Sauna und Sauna mit Feuchtebetrieb.

Wie Econ D2, jedoch für Finnische Sauna und Sauna mit Feuchtebetrieb. Passend für alle Bi-O Saunaöfen bis 9 kW.

Regelbereich zwischen 30 °C - 70 °C und 30 °C - 115 °C.

Feuchterege lung zeitproportional, einstellbar in 10 Stufen. Mit Wassermangelerkennung, Nachheiz- und Lüfterfunktion zum Trocknen der Saunakabine.

Inkl. Temperaturfühler mit 2 m Kabelleitung.

Art.-Nr.	Preis € ohne MwSt.	Preis € inkl. 19% MwSt.
94 6139	469,00	558,11

Anschluss: 400 V 3N AC 50 Hz

Maße HBT: 220 x 250 x 67 mm

Montage: Aufputz oder teilversenkt

Farbe: Weiß

Schaltleistung: bis 9 kW, erweiterbar

Ausgang Verdampfer: bis 3 kW

EOS Econ H3 | Saunasteuergerät, Finnisch + Bi-O



Elektronisches Steuergerät für Finnische Sauna und Sauna mit Feuchtebetrieb. Optimal für gewerbliche Nutzung.

Wie Econ H2, jedoch zusätzlich:

- Feuchtefühler optional möglich, Feuchterege lung nach relativer Luftfeuchte rel. % (Feuchtefühler – Sonderzubehör).
- Bankfühler optional möglich (Sonderzubehör, Seite 40).
- Heizzeitbegrenzung auch auf „unendlich“ einstellbar.

Schaltleistung: 9 kW, erweiterbar mit einem Leistungsschaltgerät.

Inkl. Temperaturfühler mit 2 m Kabelleitung.

Feuchtefühler optional (Seite 40).

Art.-Nr.	Preis € ohne MwSt.	Preis € inkl. 19% MwSt.
94 6141	532,00	633,08

Anschluss: 400 V 3N AC 50 Hz

Maße HBT: 220 x 250 x 67 mm

Montage: Aufputz oder teilversenkt

Farbe: Cremeweiß

Schaltleistung: bis 9 kW, erweiterbar

Ausgang Verdampfer: bis 3 kW

EOS Econ H4 | Saunasteuergerät, Finnisch + Bi-O



Elektronisches Steuergerät für Finnische Sauna und Sauna mit Feuchtebetrieb. Optimal für gewerbliche Nutzung.

Wie Econ H3, jedoch zusätzlich:

- Mit Ausgang für optionale Fernschaltung (Fernstartmodul – siehe Sonderzubehör, Seite 40).
- Mit dimmbarem Kabinenlicht (10-stufig).
- Mit Ausgang für Kabinenlüfter, regelbar (3 Stufen)
- Mit Ferienhausmodus (eingeschränkter Zugriff).

Inkl. Temperaturfühler mit 2 m Kabelleitung.

Feuchtefühler optional (Seite 40).

Art.-Nr.	Preis € ohne MwSt.	Preis € inkl. 19% MwSt.
94 5843	590,00	702,10

Anschluss: 400 V 3N AC 50 Hz

Maße HBT: 220 x 250 x 67 mm

Montage: Aufputz oder teilversenkt

Farbe: Weiß

Schaltleistung: bis 9 kW, erweiterbar

Ausgang Verdampfer: bis 3 kW



ZUBEHÖR EOS ECON SAUNASTEUERGERÄTE

Temperaturfühler | Ofenfühler, analog

Temperaturfühler, komplett inklusive Gehäuse und Übertemperatursicherung.

Passend zu allen EOS Econ Steuergeräten.

Hinweis: Bei allen Steuergeräten ist der Temperaturfühler bereits im Lieferumfang enthalten.

Farbe	Art.-Nr.	Preis € ohne MwSt.	Preis € inkl. 19% MwSt.
Beige	60 7520	80,00	95,20
Anthrazit	94 5025	80,00	95,20

Abmessungen: 45 mm x Ø 45 mm

Bankfühler | 2. Temperaturfühler, analog

Bankfühler inkl. Fühlergehäuse und 6 m Silikonkabel.

Ermöglicht optimierte Temperaturregelung bei größeren bzw. bei anspruchsvollen Saunaanlagen.

Passende Steuergeräte: EOS Econ D3/H3, D4/H4

Farbe	Art.-Nr.	Preis € ohne MwSt.	Preis € inkl. 19% MwSt.
Beige	94 4389	101,00	120,19
Anthrazit	94 5026	101,00	120,19

Abmessungen: 45 mm x Ø 45 mm

F2 Feuchtefühler | analog

Feuchtesensor inkl. Fühlergehäuse und 4 m Silikonkabel.

Zur Feuchteregeung nach relativer Luftfeuchte.

Passende Steuergeräte: EOS Econ H3 / H4

Farbe	Art.-Nr.	Preis € ohne MwSt.	Preis € inkl. 19% MwSt.
Beige	90 9479	208,00	247,52
Anthrazit	94 5027	208,00	247,52

Abmessungen: 45 mm x Ø 45 mm

SBM-Fernstart



Fernstart Modul (Sauna Bus System) zur Fernschaltung der Sauna (ein / aus) auf Entfernungen bis zu 100 m nur in Verbindung mit einer Sicherheitseinrichtung wie zum Beispiel einem Abdeckschutz.

Mit diesem Modul kann Ihre Sauna von einem entfernten Punkt (z. B. Hotelrezeption) geschaltet werden.

Durch einen zusätzlichen Ausgang lässt sich dieses Modul auch an externe Signalquellen, wie z. B. Gebäudeleittechnik, anschließen.

10 m Verbindungsleitung (6P6C) im Lieferumfang enthalten.

Kompatible Steuergeräte (Stand 04/2021):

- Econ D4, H4
- Compact DC, HC, D18, H18
- EmoTec-Serie
- EmoStyle-Serie
- EmoTouch 3-Serie

Art.-Nr.	Preis € ohne MwSt.	Preis € inkl. 19% MwSt.
94 5782	207,00	246,33

Zubehör

Art.-Nr.	Preis € ohne MwSt.	Preis € inkl. 19% MwSt.
Verbindungsleitung 6P6C 25 m		
94 4647	97,00	115,43
Verbindungsleitung 6P6C 50 m		
94 4648	150,00	178,50



EOS COMPACT SAUNASTEUERGERÄTE

EOS Compact DP / HP | Saunasteuergerät, Finnisch + Bi-O

NEU



EOS Compact DP elektronisches Steuergerät für die Finnische (trockene) Sauna.

EOS Compact HP: Wie Compact DP, jedoch für Finnische Sauna und Sauna mit Feuchtebetrieb. Passend für alle Bi-O Saunaöfen bis 10 kW. Schaltleistung erweiterbar mit Leistungsschaltgeräten.

Modernes, elegantes Design mit flachem Gehäuse. Flexible Montagemöglichkeit – Wandmontage und teilversenkte Montage. Erhältlich in Weiß und Anthrazit.

Schnelle, einfache Bedienung über multifunktionale Tasten. Großer Funktionsumfang mit zahlreichen Komfortfunktionen.

Temperaturregelbereich:

- DP Modell: 30 °C - 115 °C
- HP Modell: 30 °C - 115 °C (finnisch) und 30 °C - 70 °C (Bi-O).

Großes farbiges 3,5" TFT-Display. Anzeige für Restlaufzeit, Ferienhausmodus, 4 Benutzerprofile, 24 Std. Zeitvorwahl, Bediensperre, Sicherheitstemperaturbegrenzung 139°C. Anschluss für Licht und Lüfter, Anschluss für Sicherheitssystem EOSafe. Heizzeitbegrenzung: 6 Std. / 12 Std. / 18 Std. / unendlich.

Anschluss: 400 V 3N AC 50 Hz

Maße HBT: 220 x 255 x 65 mm

Farbe: Weiß und Anthrazit

Schaltleistung: bis 10 kW, erweiterbar mit einem LSG

Ausgang Verdampfer: bis 3 kW bei HP Modell

Inkl. Temperaturfühler mit STB und 2 m Anschlussleitung.

Art.-Nr.	Preis € ohne MwSt.	Preis € inkl. 19% MwSt.
EOS Compact DP Anthrazit		
94 7431	451,00	536,69
EOS Compact DP Weiß		
94 7427	451,00	536,69
EOS Compact HP Anthrazit		
94 7432	531,00	631,89
EOS Compact HP Weiß		
94 7428	531,00	631,89

Zubehör

Art.-Nr.	Preis € ohne MwSt.	Preis € inkl. 19% MwSt.
STB-Limiter Compact Beige		
94 7443	76,00	90,44
STB-Limiter Compact Anthrazit		
94 7444	76,00	90,44

EOS Compact DC / HC | Saunasteuergerät, Finnisch + Bi-O

NEU



EOS Compact DC: elektronisches Steuergerät für Finnische (trockene) Sauna. Optimal für anspruchsvolle private und gewerbliche Nutzung.

EOS Compact HC: Wie Compact DC, jedoch für Finnische Sauna und Sauna mit Feuchtebetrieb. Passend für alle Bi-O Saunaöfen bis 10 kW. Schaltleistung erweiterbar mit Leistungsschaltgeräten.

Wie Compact DP / HP, jedoch zusätzlich:

- Dimmbarer Kabinenlichtausgang (Phasenanschnitt)
- Zweistufiger Lüfterausgang
- HOT-Funktion mit kurzzeitigem Leistungsschub (über externes SBM-HOT Modul)
- Fernstart (über externes Fernstart-Modul)
- Fernsteuerung über Gebäudeleittechnik (über externes KNX/Modbus Modul)
- Anschluss für externe Module (z.B. Fernstart, Fernsteuerung, ECO, HOT)
- Anschluss für optionalen Bank- und Kombifühler – Kombifühler nur bei HC Modell (siehe Seite 42)

Anschluss: 400 V 3N AC 50 Hz

Maße HBT: 220 x 255 x 65 mm

Farbe: Weiß und Anthrazit

Schaltleistung: bis 10 kW, erweiterbar mit einem LSG

Ausgang Verdampfer: bis 3 kW bei HC Modell

Inkl. Temperaturfühler mit STB und 2 m Anschlussleitung

Art.-Nr.	Preis € ohne MwSt.	Preis € inkl. 19% MwSt.
EOS Compact DC Anthrazit		
94 7433	531,00	631,89
EOS Compact DC Weiß		
94 7429	531,00	631,89
EOS Compact HC Anthrazit		
94 7434	611,00	727,09
EOS Compact HC Weiß		
94 7430	611,00	727,09

Zubehör

Art.-Nr.	Preis € ohne MwSt.	Preis € inkl. 19% MwSt.
STB-Limiter Compact Beige		
94 7443	76,00	90,44
STB-Limiter Compact Anthrazit		
94 7444	76,00	90,44

EOS COMPACT SAUNASTEUERGERÄTE UND ZUBEHÖR



Abbildung ähnlich

EOS Compact D18 / H18 | Saunasteuergerät, Finnisch + Bi-O

NEU

Elektronisches Steuergerät für Finnische Sauna und Sauna mit Feuchtebetrieb. Optimal für gewerbliche Nutzung.

- EOS Compact D18 - für Finnische (trockene) Sauna.
- EOS Compact H18 - für Finnische Sauna und Sauna mit Feuchtebetrieb.

Wie Compact DC / HC, jedoch mit einer Schaltleistung von 18 kW, erweiterbar mit einem Leistungsschaltgerät.

Anschluss: 400 V 3N AC 50 Hz

Maße HBT: 220 x 255 x 90 mm

Farbe: Weiß und Anthrazit

Schaltleistung: bis 18 kW, erweiterbar mit einem Leistungsschaltgerät

Ausgang Verdampfer: bis 3 kW bei H18 Modell

Inkl. Temperaturfühler mit STB und 2 m Anschlussleitung

Art.-Nr.	Preis € ohne MwSt.	Preis € inkl. 19% MwSt.
EOS Compact D18 Anthrazit		
94 7447	816,00	971,04
EOS Compact D18 Weiß		
94 7445	816,00	971,04
EOS Compact H18 Anthrazit		
94 7448	900,00	1.071,00
EOS Compact H18 Weiß		
94 7446	900,00	1.071,00

Temperaturfühler | Compact Serie

Temperaturfühler, komplett inklusive Gehäuse und Übertemperatursicherung.

Passend zu allen EOS Compact Steuergeräten.

Hinweis: Bei allen Steuergeräten ist der Temperaturfühler bereits im Lieferumfang enthalten.

Farbe	Art.-Nr.	Preis € ohne MwSt.	Preis € inkl. 19% MwSt.
Beige	94 7437	78,00	92,82
Anthrazit	94 7438	78,00	92,82

Bankfühler | Compact Serie

Bankfühler inkl. Fühlergehäuse und 6 m Silikonkabel.

Ermöglicht optimierte Temperaturregelung bei größeren Saunaanlagen bzw. bei komplizierten Layouts.

Passende Steuergeräte: EOS Compact DC / HC, D18 / H18

Farbe	Art.-Nr.	Preis € ohne MwSt.	Preis € inkl. 19% MwSt.
Beige	94 7439	103,00	122,57
Anthrazit	94 7440	103,00	122,57

Digitaler Kombifühler | Compact Serie

Kombifühler inkl. Fühlergehäuse und 4 m Silikonkabel.

Passende Steuergeräte: EOS Compact HC, H18

Farbe	Art.-Nr.	Preis € ohne MwSt.	Preis € inkl. 19% MwSt.
Beige	94 7441	256,00	304,64
Anthrazit	94 7442	256,00	304,64

EOS EMOTEC SAUNASTEUERGERÄTE



Bedienteil in drei Designs erhältlich

EOS EmoTec D | Saunasteuergerät, Finnisch

Digitales Steuergerät der Premium-Klasse für anspruchsvolle private und gewerbliche Saunanlagen. Für trockene, finnische Sauna. Mit separatem, sehr kompakten Bedienteil (kann auf bis zu 100 m Entfernung montiert werden). TFT-Farbdisplay mit Menüführung in 19 Sprachen. Innovative Bedienung mit Drehdruckschalter.

Umfangreiche Funktionen:

- Temperaturregelung 30 °C - 115 °C
- Ausgang für Kabinenlicht, dimmbar, automatische Erkennung von induktiven und kapazitiven Lasten
- 24 Std. Zeitvorwahl bzw. Wochentimer (4 Schaltzeiten/Tag)
- Heizzeitbegrenzung 6 Std. / 12 Std. / unendlich
- Bildschirmschoner und Stand-by Modus
- Ferienhausmodus und komplette Sperre mit PIN-Code
- Service Level mit zahlreichen Einstellmöglichkeiten
- Potentialfreier Ausgang
- Ausgang für Lüfter, regelbar
- Bankfühler optional anschließbar
- Fernstart bzw. Fernsteuerung über optionale Module
- Farblichtsteuerung, Audio-Steuerung über optionale Module
- Bedienteil inkl. Gehäuse für Wandeinbau und Aufbaumontage, mit 5 m Verbindungskabel (erweiterbar auf bis zu 100 m)
- Digitaler Temperaturfühler mit 5 m Kabel
- Firmware kann mit einer Mikro SD Karte aktualisiert werden
- Leistungsteil im Lieferumfang enthalten. Anschluss von hinten und von unten möglich



Bedienteil in drei Designs erhältlich

EOS EmoTec H | Saunasteuergerät, Finnisch + Bi-O

Digitales Steuergerät wie EOS EmoTec D, jedoch zusätzlich mit Feuchteregelung für Finnische Sauna und Sauna mit Feuchtebetrieb. Für alle EOS Bi-O Saunaöfen.

Feuchteregelung – ohne Feuchtefühler zeitproportional (ermöglicht konstante Dampfproduktion) bzw. mit optionalem Feuchtefühler nach relativer Luftfeuchte (ermöglicht exakte Feuchteregelung nach rel. Luftfeuchte).

Ausgang für Verdampfer bis max. 3 kW. Mit Wassermangelerkennung.

Schnelle Umschaltung zwischen dem Finnischen (trockenen) und Bi-O Modus dank Drehdruckschalter.

Mit zusätzlichen Komfortfunktionen:

- Nachheizen (Trocknung der Sauna nach Feuchtebetrieb)
- Einstellbare Nachheiztemperatur
- Einstellbare Lüfternachlaufzeit
- Einstellbare Nachheizzeit
- Einstellbare Zeit zum Nachfüllen des Verdampfers bei Wassermangel
- Smart-Heat Funktion heizt die Sauna im Feuchtemodus schneller auf und verhindert vorzeitige Dampfproduktion in der kalten Kabine.

Optionale Verbindungsleitungen, Erweiterungsmodule und weiteres Zubehör finden Sie auf der Seite 48 - 52.

Art.-Nr.	Preis € ohne MwSt.	Preis € inkl. 19% MwSt.
EOS EmoTec D Anthrazit / Silber		
94 5559	745,00	886,55
EOS EmoTec D Weiß / Silber		
94 6053	745,00	886,55
EOS EmoTec D Anthrazit / Schwarz		
94 7256	745,00	886,55

Bedienteil HBT: 127 x 130 x 25 mm

Leistungsteil HBT: 270 x 300 x 100 mm

Schaltleistung: 9 kW, erweiterbar

Anschluss: 400 V 3N AC 50 Hz

Optionales Zubehör:

Längere Leitungen für Bedienteil, Fühler und Erweiterungsmodule sind optional erhältlich.

Siehe Seite 44 - 48.

Art.-Nr.	Preis € ohne MwSt.	Preis € inkl. 19% MwSt.
EOS EmoTec H Anthrazit / Silber		
94 5560	855,00	1.017,45
EOS EmoTec H Weiß / Silber		
94 6054	855,00	1.017,45
EOS EmoTec H Anthrazit / Schwarz		
94 7257	855,00	1.017,45

Bedienteil HBT: 127 x 130 x 25 mm

Leistungsteil HBT: 270 x 300 x 100 mm

Schaltleistung: 9 kW, erweiterbar

Ausgang für Verdampfer: bis 3 kW.

Anschluss: 400 V 3N AC 50 Hz

Zubehör: Feuchtefühler (Sensor-Bus)

Art.-Nr.	Preis € ohne MwSt.	Preis € inkl. 19% MwSt.
94 5726	224,00	266,56



EOS EMOSTYLE SAUNASTEUERGERÄTE



EOS EmoStyle D | Saunasteuergerät, Finnisch

Digitales Steuergerät der Luxus-Klasse für anspruchsvolle private und gewerbliche Saunaanlagen. Für trockene, finnische Sauna. Exklusives Bedienteil mit Frontseite komplett aus Glas, im weißen und schwarzen Design. Zur Unterputzmontage. TFT-Farbdisplay mit Menüführung in 19 Sprachen. Einfache, komfortable Bedienung durch kapazitive Tasten.

Umfangreiche Funktionen:

- Temperaturregelung 30 °C - 115 °C
- Ausgang für Kabinenlicht, dimmbar, automatische Erkennung von induktiven und kapazitiven Lasten
- Ausgang für Lüfter, regelbar
- 24 Std. Zeitvorwahl bzw. Wochentimer (4 Schaltzeiten/Tag)
- Heizzeitbegrenzung 6 Std. / 12 Std. / unendlich
- Bildschirmschoner und Stand-by Modus
- Ferienhausmodus und komplette Sperre mit PIN-Code
- Service Level mit zahlreichen Einstellmöglichkeiten
- Potentialfreier Ausgang
- Bankfühler optional anschließbar
- Fernstart bzw. Fernsteuerung über optionale Module
- Farblicht- und Audio-Steuerung über optionale Module
- Bedienteil inkl. Gehäuse für Wandeinbau und Aufbaumontage, mit 5 m Verbindungskabel (erweiterbar auf bis zu 100 m)
- Digitaler Temperaturfühler mit 5 m Kabel
- Firmware kann mit einer Mikro SD Karte aktualisiert werden
- Leistungsteil im Lieferumfang enthalten. Anschluss von hinten und von unten möglich

Art.-Nr.	Preis € ohne MwSt.	Preis € inkl. 19% MwSt.
EOS EmoStyle D Weiß		
94 6316	951,00	1.131,69
EOS Emostyle D Schwarz		
94 6314	951,00	1.131,69

Bedienteil HBT: 132 x 135 x 25 mm
Leistungsteil HBT: 270 x 300 x 100 mm
Schaltleistung: 9 kW, erweiterbar
Anschluss: 400 V 3N AC 50 Hz

Optionales Zubehör:

Längere Leitungen für Bedienteil, Fühler und Erweiterungsmodule sind optional erhältlich.

Siehe Seite 48 - 52.



EOS EmoStyle H | Saunasteuergerät, Finnisch + Bi-O

Digitales Steuergerät wie EmoStyle D, jedoch zusätzlich mit Feuchterege lung für Finnische Sauna und Sauna mit Feuchtebetrieb. Für alle EOS Bi-O Saunaöfen.

Feuchterege lung – ohne Feuchtefühler zeitproportional (ermöglicht konstante Dampfproduktion) bzw. mit optionalem Feuchtefühler nach relativer Luftfeuchte (ermöglicht exakte Feuchterege lung nach rel. Luftfeuchte).

Ausgang für Verdampfer bis max. 3 kW. Mit Wassermangelerkennung.

Mit zusätzlichen Komfortfunktionen:

- Nachheizen (Trocknung der Sauna nach Feuchtebetrieb)
- Einstellbare Nachheiztemperatur
- Einstellbare Lüfternachlaufzeit
- Einstellbare Nachheizzeit
- Einstellbare Zeit zum Nachfüllen des Verdampfers bei Wassermangel
- Smart-Heat Funktion heizt die Sauna im Feuchtemodus schneller auf und verhindert vorzeitige Dampfproduktion in der kalten Kabine.

Art.-Nr.	Preis € ohne MwSt.	Preis € inkl. 19% MwSt.
EOS EmoStyle H Weiß		
94 6315	1.065,00	1.267,35
EOS Emostyle H Schwarz		
94 6319	1.065,00	1.267,35

Bedienteil HBT: 132 x 135 x 25 mm
Leistungsteil HBT: 270 x 300 x 100 mm
Schaltleistung: 9 kW, erweiterbar
Anschluss: 400 V 3N AC 50 Hz

Zubehör: Feuchtefühler (Sensor-Bus)

Art.-Nr.	Preis € ohne MwSt.	Preis € inkl. 19% MwSt.
94 5726	224,00	266,56

Optionale Verbindungsleitungen, Fühler und Erweiterungsmodule siehe Seite 48 - 52.

EOS EmoStyle Hi | Steuergerät mit Innenbedienteil, Finnisch + Bi-O

Digitales Steuergerät der Luxus-Klasse für private und gewerbliche Saunanlagen mit Feuchterege lung für finnische Sauna und Sauna mit Feuchtebetrieb.

Für alle EOS Bi-O Saunaöfen.

Leistungsteil im Lieferumfang enthalten. Anschluss von hinten und von unten möglich

Bedienteil zur Montage **in** der Saunakabine (Unterputzmontage). Funktionsumfang wie EOS EmoStyle H.

Das Bedienteil mit exklusivem Design mit Frontseite komplett aus Glas, mit stilvoller Einlage aus Echtholz (Ahorn oder Nussbaum). Kapazitive Tasten befinden sich in der Holzeinlage und gewährleisten eine schnelle und einfache Bedienung.

TFT-Farbdisplay mit Menüführung in 19 Sprachen.

Erhältlich in vier Designvarianten:

- Frontseite in Weiß oder Schwarz
- Holzeinlage mit Tasten aus hellem Ahorn oder dunklem Nussbaum.

Optionale Erweiterungsmodule und weiteres Zubehör finden Sie auf der Seite 48 - 52.

Art.-Nr.	Preis € ohne MwSt.	Preis € inkl. 19% MwSt.
EOS EmoStyle Hi Weiß Ahorn		
94 6317	1.444,00	1.718,36
EOS EmoStyle Hi Schwarz Ahorn		
94 6241	1.444,00	1.718,36
EOS EmoStyle Hi Weiß Nussbaum		
94 6415	1.444,00	1.718,36
EOS EmoStyle Hi Schwarz Nussbaum		
94 6414	1.444,00	1.718,36

Bedienteil HB: 202 x 142 x 42 mm

Leistungsteil HBT: 270 x 300 x 100 mm

Schaltleistung: 9 kW, erweiterbar

Ausgang für Verdampfer: 3 kW

Anschluss: 400 V 3N AC 50 Hz



EOS EMOTOUCH SAUNASTEUERGERÄTE

EOS EmoTouch 3 | Steuergerät für Sauna / Römisches Bad



Touchscreen Steuergerät der neuesten Generation für höchste Ansprüche – mit einer komplett überarbeiteten Bedieneroberfläche und zahlreichen neuen Funktionen. Multifunktional - Bedienteil universal für Sauna, Dampfbad, Römisches Bad und Infrarotkabinen geeignet.

Sauna-Version: Für trockene (Finnische) Sauna und Sauna mit Feuchtebetrieb.

Version für Römisches Bad: Mit drei separat regelbaren Schaltkreisen für Boden, Bank und Wandflächen.

- Ideal geeignet für private und gewerbliche Nutzung.
- Exklusives Bedienteil mit 7" kapazitivem farbigen Touchscreen Display. Frontseite aus Vollglas.
- Komplett neu gestylte grafische Bedieneroberfläche mit Auswahl von verschiedenen Kabinen- und Ofen-Skins.
- Digitale Bedienzentrale – bis zu 8 Kabinen über 1 Bedienteil steuerbar (mit zusätzlichen Leistungsteilen), freie Kombination von Saunen, Dampfbädern, Römischen Bädern und Infrarotkabinen.
- Menüführung in 20 Sprachen.
- Pin-Code geschützter Service Bereich mit erweitertem Setup.
- Umfangreiche Einstellungen mit vielen neuen Komfortfunktionen. Optimierte Schnelleinrichtung.
- Software-Updates möglich.
- Leistungsteil im Lieferumfang enthalten. Anschluss von hinten und von unten möglich
- Zusätzliche Funktionen durch optionale Module möglich (Farblicht, Sound, IR, Fernbedienung).

EOS EmoTouch 3 Sauna (Finnisch und Bi-O)

Design	Art.-Nr.	Preis € ohne MwSt.	Preis € inkl. 19% MwSt.
Weiß	94 6505	2.271,00	2.702,49
Schwarz	94 6504	2.271,00	2.702,49

Bedienteil HBT: 142 x 210 x 42 mm
Leistungsteil HBT: 270 x 300 x 100 mm
Schaltleistung: 9 kW, erweiterbar
Ausgang für Verdampfer: 3 kW
Anschluss: 400 V 3N AC 50 Hz

EOS EmoTouch 3 Römisches Bad

Design	Art.-Nr.	Preis € ohne MwSt.	Preis € inkl. 19% MwSt.
Weiß	94 6992	2.584,00	3.074,96
Schwarz	94 6991	2.584,00	3.074,96

Gerätemaße wie Sauna-Version.
Schaltleistung: 3 x 3 kW, erweiterbar
Anschluss: 400 V 3N AC 50 Hz

Zubehör

Optionale Fühler für Sauna-Version

Beschreibung	Art.-Nr.	Preis € ohne MwSt.	Preis € inkl. 19% MwSt.
Feuchtefühler	94 5726	224,00	266,56
Bankfühler	94 5725	140,00	166,60

Netzadapter 230V AC / 24V DC für das Bedienteil. Erforderlich bei Kabellängen ab 25 m.

Art.-Nr.	Preis € ohne MwSt.	Preis € inkl. 19% MwSt.
94 6671	187,00	222,53

Optionale Erweiterungsmodule und weiteres Zubehör finden Sie auf der Seite 44 - 48.



Einzigartig - Steuerung von bis zu 8 Kabinen über 1 Bedienteil!

EOS EmoTouch 3 bringt den absolut einzigartigen Bedienkomfort.

Über nur 1 Bedienteil können Sie bis zu 8 separate Kabinen steuern. Saunen, Dampfbadkabinen, Römische oder Marokkanische Bäder, Infrarotkabinen. Durch Erweiterungsmodule können Sie Ihre bestehende Saunakabine um eine weitere Saunakabine, IR-Kabine, Dampfbad, usw., erweitern. Dabei können Sie jede Kabine individuell oder auch alle zusammen steuern.

Damit ersetzen Sie bis zu 8 separate Steuergeräte - das spart Platz und Geld, ohne auf Bedienkomfort und umfangreiche Funktion zu verzichten.

Jede einzelne Kabine kann dabei um eigene Zusatzmodule ergänzt werden - zur Steuerung von zum Beispiel Farblicht oder Musik.

EOS EmoTouch 3 - Ihre digitales Cockpit für die ganze Wellness-Anlage !

EOS EMOTOUCH ERWEITERUNGEN

LSG Sauna | für EOS EmoTouch 3



Das Model ermöglicht, eine weitere Saunakabine anzuschließen und von einem bereits vorhandenen EOS EmoTouch 3 Bedienteil zu steuern.

An einem Bedienteil können bis zu 8 separate Saunen (und/oder Dampfbäder) angeschlossen werden.

Ein digitaler Temperaturfühler mit 5 m Kabel und eine 10 m Sauna Bus Verbindungsleitung sind im Lieferumfang enthalten.

Für Finnische Sauna und Sauna mit Feuchtebetrieb.

Bis zu 3 kW Ausgang für Verdampfer.

Art.-Nr.	Preis € ohne MwSt.	Preis € inkl. 19% MwSt.
94 6640	758,00	902,02

Gerätemaße HBT: 270 x 300 x 100 mm

Schaltleistung: 9 kW, erweiterbar

Anschluss: 400 V 3N AC 50 Hz



LSG Römisches Bad | für EOS EmoTouch 3

Mit dem LSG Römisches Bad für EOS EmoTouch 3 können Sie über das bereits vorhandene Bedienteil ein Römisches Bad (Hamam) steuern.

3 separat regelbare Ausgänge (bis 3 kW je Ausgang) für Boden-, Bank- und Wandheizung. Temperaturregelbereich bis 40°C.

Im Lieferumfang sind 3 Fühler mit 5 m Leitung enthalten.

Art.-Nr.	Preis € ohne MwSt.	Preis € inkl. 19% MwSt.
94 6672	945,00	1.124,55

Gerätemaße HBT: 270 x 300 x 100 mm

Schaltleistung: 3 x 3 kW, erweiterbar

Anschluss: 400 V 3N AC 50 Hz



LSG Infrarot | für EOS EmoTouch 3

Mit dem LSG Infrarot für EOS EmoTouch 3 können Sie über das bereits vorhandene Bedienteil eine separate Infrarotkabine steuern.

3 Ausgänge (2 x dimmbar, 1 x schaltbar) - können individuell oder zusammen in Gruppen gesteuert werden. Temperaturregelung nach Raumtemperatur oder über separat dimmbare Zonen. Schaltlast 3500 W.

Lieferumfang: Temperaturfühler mit 5 m Kabel, 10 m Sauna-BUS Verbindungsleitung, 230 V Netzteil.

Tipp: Das SBM-LSG-IR gibt es auch als komplettes Steuergerät in Verbindung mit Bedienteilen der Serie EmoTec, EmoStyle, EmoStyle "i".

Art.-Nr.	Preis € ohne MwSt.	Preis € inkl. 19% MwSt.
94 6965	586,00	697,34

Gerätemaße HBT: 240 x 230 x 70 mm

Schaltleistung: 3,5 kW, erweiterbar

Anschluss: 230 V 1N AC 50 Hz



LSG Steam | für EOS EmoTouch 3

Mit dem LSG Steam für EOS EmoTouch 3 können Sie verschiedene Dampfgeneratoren auch anderer Marken steuern. Kompatibilität vorausgesetzt.

Ausgang - nur Schaltsignal, keine Lastschaltung.

Ein digitaler Temperaturfühler mit 5 m Kabel und einer 10 m Sauna-BUS Verbindungsleitung sind im Lieferumfang enthalten.

Hinweis: nicht für EOS SteamRock II Premium geeignet.

Art.-Nr.	Preis € ohne MwSt.	Preis € inkl. 19% MwSt.
94 6967	693,00	824,67

Gerätemaße HBT: 270 x 300 x 100 mm

Anschluss: 230 V 1N AC 50 Hz



EMOTEC / EMOSTYLE / EMOTOUCH FÜHLER

Bankfühler für Sauna | Sensorbus

Digitaler Bankfühler inkl. Fühlergehäuse (Farbe Beige) und 5 m Sensorleitung zur genaueren Regelung der Badetemperatur. Optimal für sehr große Anlagen bzw. Saunen mit komplizierten Layouts.

Kompatibel zu folgenden Saunasteuerungen:

- EmoTec-Serie
- EmoStyle-Serie
- EmoTouch 3 Sauna

Art.-Nr.	Preis € ohne MwSt.	Preis € inkl. 19% MwSt.
94 5725	140,00	166,60

Extra lange Verbindungsleitung für Sensor Bus Fühler – Seite 52.

Feuchtefühler für Sauna | Sensorbus

Digitaler Feuchtefühler inkl. Fühlergehäuse und 5 m Sensorleitung zur genauen Regelung der relativen Luftfeuchte (% rel. Luftfeuchte).

Kompatibel zu folgenden Saunasteuerungen:

- EmoTec H
- EmoStyle H/Hi
- EmoTouch 3

Art.-Nr.	Preis € ohne MwSt.	Preis € inkl. 19% MwSt.
94 5726	224,00	266,56

Extra lange Verbindungsleitung für Sensor Bus Fühler – Seite 52.

Temperaturfühler für Sauna | Sensorbus

Digitaler Temperaturfühler inkl. STB Übertemperatursicherung und Fühlergehäuse (Farbe Beige), mit 5 m Leitung.

Kompatibel zu folgenden Saunasteuerungen:

- EmoTec-Serie
- EmoStyle-Serie
- EmoTouch 3 Sauna

Hinweis: Ein Temperaturfühler ist bei jedem Steuergerät im Lieferumfang bereits enthalten.

Art.-Nr.	Preis € ohne MwSt.	Preis € inkl. 19% MwSt.
94 5743	140,00	166,60

Extra lange Verbindungsleitung für Sensor Bus Fühler (ohne STB Leitung) – Seite 50.

Temperaturfühler für Dampfbad | Sensorbus

Digitaler Temperaturfühler im Spezialgehäuse aus Edelstahl. Wasserfest. Mit 20 cm Kabel.

Kompatibel zu folgenden Steuerungen / Geräten:

- LSG Steam
- SteamRock II Premium

Hinweis: Ein Temperaturfühler ist bei jedem Steuergerät bereits enthalten. Zum Anschluss an das Steuergerät benötigen Sie eine Anschlussleitung (5 m, 20 m, 50 m), diese ist optional erhältlich.

Art.-Nr.	Preis € ohne MwSt.	Preis € inkl. 19% MwSt.
94 6279	138,00	164,22

Optionale Verbindungsleitung

Länge	Art.-Nr.	Preis € ohne MwSt.	Preis € inkl. 19% MwSt.
5 m	94 6280	56,00	66,64
20 m	94 6281	82,00	97,58
50 m	94 6282	131,00	155,89

Temperaturfühler für Römisches Bad | Sensorbus

Digitaler Temperaturfühler im Spezialgehäuse aus Edelstahl. Wasserfest. Mit vormontierter 5 m Verbindungsleitung.

Kompatibel zu folgenden Geräten:

- EmoTouch 3 Römisches Bad (RB)
- SteamRock II Premium (außer Wandfühler).

Hinweis: EmoTouch 3 RB beinhaltet 3 Fühler im Lieferumfang.

Typ	Art.-Nr.	Preis € ohne MwSt.	Preis € inkl. 19% MwSt.
Bodenfühler	94 6616	133,00	158,27
Wandfühler	94 6623	133,00	158,27
Bankfühler	94 6617	133,00	158,27

ERWEITERUNGSMODULE UND ZUBEHÖR

Fühlergehäuse | Anthrazit

Fühlergehäuse in der Farbe Anthrazit. Ohne Fühlerplatine.
Passend für alle Saunabus Fühler für Saunasteuergeräte der EmoTec, EmoStyle und EmoTouch Serie (Seite 48).

Art.-Nr.	Preis € ohne MwSt.	Preis € inkl. 19% MwSt.
94 6609	17,00	20,23

SBM-App Modul

Das SBM-App Modul ermöglicht die Fernsteuerung einer Saunasteuerung mit der "EOS Spa Control" App über ein Smartphone / Tablet von überall auf der Welt (Internetverbindung ist erforderlich).

Mit der erweiterten App lassen sich ab sofort neben einer Saunakabine auch verschiedene weitere Kabinenarten wie Infrarot, Dampf- und römisches Bad in Verbindung mit jeweils einem SBM-App-Modul ganz bequem von unterwegs steuern. Eine schnelle Überprüfung des Betriebszustandes oder der aktuellen Temperatur ist somit ebenfalls problemlos möglich.

Auch eine Verwaltung mehrerer Kabinen ist möglich. Ein weiteres Feature sind die unterschiedlichen voreingestellten Profile für die Sauna, die sich mit wenigen Klicks individualisieren lassen. Für noch mehr Kontrolle kann die Temperatur des Bankfühlers abgerufen werden und eine Statusabfrage des Trockenprogrammes für Sauna, Dampfbad oder Römisches Bad erfolgen. Darüber hinaus kann der potentialfreie Kontakt über die App angesteuert werden und z. B. eine zusätzliche Lichtquelle regeln.

Mit vormontiertem 6P6C Kabel zum Anschluss an das Steuergerät. Mit RJ45-Buchse zum Anschluss an das Internet. Mit Status-LED Leuchten für Netzaktivität.

Für den Betrieb ist die Installation der EOS Spa Control App erforderlich (für Android und Apple iOS).

Bei Ersteinrichtung ist eine Internetverbindung erforderlich. Keine separate Stromversorgung erforderlich.

Kompatible Steuergeräte: EmoTec-Serie, EmoStyle-Serie, EmoTouch 3 Sauna.

Hinweis: Im Lieferumfang ist kein Smartphone oder Tablet enthalten.



NEU

Art.-Nr.	Preis € ohne MwSt.	Preis € inkl. 19% MwSt.
94 5987	920,00	1.094,80

Art.-Nr.	Preis € ohne MwSt.	Preis € inkl. 19% MwSt.
----------	-----------------------	----------------------------

APP Modul Kabinenadresse 2

94 7814	920,00	1.094,80
---------	--------	----------

APP Modul Kabinenadresse 3

94 7815	920,00	1.094,80
---------	--------	----------

APP Modul Kabinenadresse 4

94 7816	920,00	1.094,80
---------	--------	----------

APP Modul Kabinenadresse 5

94 7817	920,00	1.094,80
---------	--------	----------

APP Modul Kabinenadresse 6

94 7818	920,00	1.094,80
---------	--------	----------

APP Modul Kabinenadresse 7

94 7819	920,00	1.094,80
---------	--------	----------

APP Modul Kabinenadresse 8

94 7820	920,00	1.094,80
---------	--------	----------



SBM-GLT-KNX / SBM-GLT-Modbus

Mit dem KNX- / Modbus-Modul können Sie Ihre Saunasteuerung an die Gebäudeleitechnik über KNX- oder Modbus-Protokoll für Fernsteuerung anbinden.

Universal passend für Steuergeräte der Compact DC, HC, D18, H18, EmoTec, EmoStyle und EmoTouch 3 Serie.

Ermöglicht Fernsteuerung für: Saunaofen mit oder ohne Verdampfer, Einstellung der Temperatur und Feuchte, Lichtregelung mit Dimmung, Schaltung für den potentialfreien Ausgang, Fernüberwachung der Raumtemperatur und Feuchte, Kabinenstatus usw.

Sehr einfache Installation. Anschluß über Saunabus 6P6C Leitung an das Saunasteuergerät.

Art.-Nr.	Preis € ohne MwSt.	Preis € inkl. 19% MwSt.
----------	-----------------------	----------------------------

Modul SBM-GLT-KNX

94 7078	507,00	603,33
---------	--------	--------

Modul SBM-GLT-Mod

94 7077	507,00	603,33
---------	--------	--------

Kompatibel mit GLT-Systemen mit KNX und Modbus Protokoll.
Bei KNX Systemen - KNX-Firmware ab ETS5 erforderlich.



ERWEITERUNGSMODULE UND ZUBEHÖR

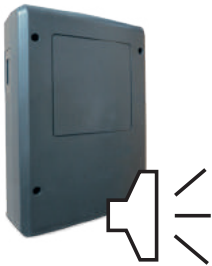

SBM-S BT Modul Sound

Das Soundmodul erlaubt Ihnen in Ihrer Sauna Musik wiederzugeben und diese über die Saunasteuerung zu steuern.

Das Modul verfügt über den Stereoverstärker 2 x 15 W, einen integrierten MP3 Player und einen NF 3,5 mm Klinkeneingang. Die Musikdateien können über eine SD-Karte, USB-Anschluss bzw. Bluetooth eingespeist werden.

Kompatible EOS Steuergeräte: EmoTec, EmoStyle, und EmoTouch 3-Serie, EmoTec IR, InfraStyle.

Art.-Nr.	Preis € ohne MwSt.	Preis € inkl. 19% MwSt.
SBM-S BT Modul mit Bluetooth		
94 5921	593,00	705,67

Gehäuse HBT: 270 x 190 x 90 mm

Anschluss: 230 V 1N AC 50Hz

Lautsprecher für Sauna



Einbau-Lautsprecher für Sauna und Dampfbadkabinen.

25 W Nennbelastbarkeit bei 8 Ohm, Ø 10 cm (4"), Glasfasermembran, 120 °C temperaturfest – dadurch optimal zum Einbau in Saunaanlagen, auch für den Einsatz im Außenbereich geeignet, seewasserbeständig. Abdeckrahmen Weiß.

Preis pro Stück.

Art.-Nr.	Preis € ohne MwSt.	Preis € inkl. 19% MwSt.
94 5429	111,00	132,09

Schutzklasse IP65.

Außenmaße Ø 133 x 59 mm.

SBM-HOT



Spezial-Taster für die HOT-Funktion mit separater Elektronik-einheit.

Hochwertiges Gehäuse aus Edelstahl mit integriertem Leuchtring in Rot. Einbaumontage.

Passend für EOS Saunasteuergeräte: Compact DC / HC / D18 / H18, EmoTec-, EmoStyle- und EmoTouch 3 Serie.

Set beinhaltet: Taster mit Elektronik-einheit, inkl. Verbindungsleitung 10 m und Schutzkappe.

Art.-Nr.	Preis € ohne MwSt.	Preis € inkl. 19% MwSt.
94 6800	268,00	318,92

Durchmesser Steuermodul: Ø 87 x 45 mm

Durchmesser Taster: Ø 28 x 58 mm

Abmessungen Designblende: 76 x 76 x 1,5 mm

SBM-ECO



Spezial-Taster für die ECO-Funktion mit separater Elektronik-einheit.

Hochwertiges Gehäuse aus Edelstahl mit integriertem Leuchtring in Grün. Einbaumontage.

Passend für Saunasteuergeräte: Compact DC / HC / D18 / H18, EmoTec-, EmoStyle- und EmoTouch 3 Serie.

Set beinhaltet: Taster mit Elektronik-einheit, inkl. Verbindungsleitung 10 m und Schutzkappe.

Art.-Nr.	Preis € ohne MwSt.	Preis € inkl. 19% MwSt.
94 6980	268,00	318,92

Durchmesser Steuermodul: Ø 87 x 45 mm

Durchmesser Taster: Ø 28 x 58 mm

Abmessungen Designblende: 76 x 76 x 1,5 mm

IR-Empfänger mit Fernbedienung



IR-Empfänger mit separater Fernbedienung. Zur Bedienung des SBM-FL Farblichtmoduls bzw. SBM-S Soundmoduls.

Erlaubt eine schnelle und einfache Regelung von Farblicht oder Musik über die mitgelieferte Fernbedienung (ergänzend zur Bedienung über das Bedienteil des Steuergerätes).

Fernbedienung inkl. Batterie.

Mit 5 m Verbindungsleitung zum Steuergerät. IR-Empfänger zur Einbaumontage z. B. in der Saunawand. Gehäuse schwarz.

Art.-Nr.	Preis € ohne MwSt.	Preis € inkl. 19% MwSt.
94 6810	166,00	197,54

Durchmesser Blende Ø 35 mm

Durchmesser Montagehülse Ø 17 mm

(ca. 18 mm Bohrloch in der Saunawand).

Gesamtlänge 85 mm (sichtbar 5 mm).



SBM-IR Infrarotmodul

Mit dem SBM-IR Modul können Sie in Ihrer Sauna Infrarotstrahler oder Folien bedienen. Ihnen stehen dabei drei Modi zur Verfügung: nur Sauna, nur Infrarot oder auch Sauna + Infrarot gleichzeitig. Funktionen und Eigenschaften:

- 3 separat regelbare Ausgänge - 2 x 1.500 W dimmbar, 1x500 W schaltbar
- Bis zu 5 frei belegbare Kanäle, die individuell nach Wunsch in Zonen aufgeteilt werden können (Front, Rücken, Seite, usw.)
- Ausgänge können gebündelt oder separat gesteuert werden.
- Temperaturregelung 30 - 70°C. Die Regelung nach Temperatur oder nach Intensität möglich.
- Für alle EOS IR-Emitter - IR-Strahler, IR-Heizfolien, usw.
- Bis zu 3 Module an ein Saunasteuergerät anschließbar - bis zu 10,5 kW Gesamtleistung möglich.



SBM-IR Relaismodul

Mit dem Relaismodul können Sie in Ihrer Infrarot- und/oder Saunakabine IR-Strahler oder IR-Heizfolien bedienen. Das SBM-IR Relaismodul dient als ein Zusatz-Modul, um in einer bestehenden Kabine weitere IR-Strahler in bis zu 5 Gruppen anzuschließen.

Ohne Dimmfunktion. Zur Wandmontage außerhalb der Kabine.

Funktionen und Eigenschaften:

- 5 separate Schaltkreise mit Gesamtleistung 3,5 kW. Frei definierbar (nicht dimmbar).
- Heizzeitbegrenzung: 6 Std. / 12 Std. / 18 Std. / 24 Std.
- Ausgänge können gebündelt oder separat gesteuert werden.
- Bis zu 3 Erweiterungsmodule an ein Steuergerät anschließbar – bis max. 10,5 kW Gesamtleistung möglich.



SBM-FL75/150 Farblichtmodul

Mit dem Farblichtmodul können Sie über Ihre Saunasteuerung nahezu jedes LED-Leuchtmittel (z. B. LED Spots, LED Strips, usw.) steuern. Kein Trafo erforderlich, direkter Anschluss von LEDs an das Modul.

Kompatibel mit spannungsbasierten (0 - 24 V) und mit strombasierten (0 - 3000 mA) LEDs.

Ausgang: RGB (drei individuell einstellbare Farbkanäle) und Weißlicht (einstellbar und mit Hauptlicht koppelbar). Im passenden EmoTec-Design Gehäuse.

Erhältlich mit 67,5 W und 135 W Leistung. Max. 3 A pro Kanal.

Alle Ausgänge in doppelter Ausführung – für 6-Pin Flachstecker und für den klassischen Schraubanschluss.

Hinweis: Nur für LED Strips mit gemeinsamen "-". Für LED Strips mit gemeinsamen Pluspol ist ein Polwandler 94.7050 erforderlich.

Polwandler für SBM-FL75/150

Mit Polwandler können Sie die LED Strips mit gemeinsamen "+" Pol an die Farblichtmodule SBM-FL75/150 anschließen.

Der Polwandler ist sehr kompakt und kann direkt im Gehäuse des Farblichtmoduls montiert werden. Nur für 24 V LED geeignet.

Art.-Nr.	Preis € ohne MwSt.	Preis € inkl. 19% MwSt.
94 6966	473,00	562,87

Gehäuse HBT: 270 x 195 x 100 mm

Schaltleistung: 3.500 W

Anschluss: 230 V 1N AC 50Hz

Kompatible Steuergeräte: EmoTec-, EmoStyle-, InfraStyle-, EmoTouch 3-Serie

NEU

Art.-Nr.	Preis € ohne MwSt.	Preis € inkl. 19% MwSt.
94 7131	455,00	541,45

Gehäuse HBT: 240 x 230 x 70 mm

Schaltleistung: Max. 3.500 W

Anschluss: 230 V 1N AC 50Hz

Kompatible Steuergeräte: EmoTec-, EmoStyle-, InfraStyle-, EmoTouch 3-Serie

Art.-Nr.	Preis € ohne MwSt.	Preis € inkl. 19% MwSt.
SBM-FL75 mit 67,5 W		
94 5996	490,00	583,10
SBM-FL150 mit 135 W		
94 6007	652,00	775,88

Gehäuse FL150 HBT: 270 x 285 x 90 mm

Gehäuse FL75 HBT: 270 x 195 x 90 mm

Leistung: FL75 – 67,5 W, FL150 – 135 W

Anschluss: 230 V 1N AC 50Hz

Art.-Nr.	Preis € ohne MwSt.	Preis € inkl. 19% MwSt.
94 7050	141,00	167,79

ZUBEHÖR FÜR STEUERGERÄTE

Kabel für Bedienteile

Sauna-BUS Leitungen 6P4C

Verbindung zwischen Bedienteil und Leistungsteil, RJ12 / RJ10 Stecker.

Länge	Art.-Nr.	Preis € ohne MwSt.	Preis € inkl. 19% MwSt.
10 m	94 6802	38,00	45,22
25 m	94 6285	97,00	115,43
50 m	94 6968	150,00	178,50
100 m	94 6969	274,00	326,06

Kabel für Erweiterungsmodule

Sauna-BUS Leitungen 6P6C

Verbindung zwischen Leistungsteil und Erweiterungsmodulen, RJ12 / RJ12 Stecker. Mit Modular Verteiler RJ12/RJ12. Kann auch zur Verlängerung verwendet werden.

Länge	Art.-Nr.	Preis € ohne MwSt.	Preis € inkl. 19% MwSt.
0,5 m (ohne Modular Verteiler)	2001 5297	26,00	30,94
Modular Verteiler	2001 5298	14,00	16,66
10 m	94 5861	41,00	48,79
25 m	94 4647	97,00	115,43
50 m	94 4648	150,00	178,50

Kabel für Fühler | Sensorbus

Sauna-BUS Leitungen 4P4C

Fühlerleitung für digitale Fühler (Sensor Bus). Nur für Fühler für Sauna und Infrarot. Für Dampfbadfühler nicht geeignet. Nicht zur Verlängerung der vorhandenen Leitung bestimmt.

Länge	Art.-Nr.	Preis € ohne MwSt.	Preis € inkl. 19% MwSt.
20 m	2001 5310	70,00	83,30
50 m	2001 5311	159,00	189,21

Sicherungseinsätze Neozed D01/D02 für LSG18 / LSG36

Modell	Art.-Nr.	Preis € ohne MwSt.	Preis € inkl. 19% MwSt.
Neozed D01 16A / 400 V	2001 4239	5,00	5,95
Adapterring (Passeinsatz) D02 auf D01	2001 4852	5,00	5,95
Neozed D02 20 A / 400 V	2000 8614	5,00	5,95
Neozed D02 25 A / 400 V	2001 4853	5,00	5,95
Neozed D02 35 A / 400 V	2001 4240	6,00	7,14

LEISTUNGSSCHALTGERÄTE



LSG 10 CA / CW Leistungsschaltgerät

NEU

Leistungsschaltgerät mit zusätzlicher Schaltleistung von 10 kW zur Erweiterung der Schaltleistung des Steuergerätes. Sehr geräuscharm im Betrieb. Für EOS Compact-Steuergeräte. Erhältlich in Weiß und Anthrazit. Kompaktes, flaches Gehäuse zur Wandmontage. Kabelanschluss von unten möglich. In Kombination mit Steuergeräten mit 10 kW Schaltleistung passend für zweikreisige Saunaöfen bis 20 kW Gesamtleistung.

Modell	Art.-Nr.	Preis € ohne MwSt.	Preis € inkl. 19% MwSt.
LSG 10 CA	94 7802	274,00	326,06
LSG 10 CW	94 7803	274,00	326,06

Maße HBT: 220 x 255 x 65 mm
Anschluss: 400 V 3N AC 50 Hz
Schaltleistung: 10 kW



LSG 10 ET Leistungsschaltgerät

NEU

Wie LSG 10 CA / CW, jedoch für EOS EmoTec-, EmoStyle- oder EmoTouch 3-Steuergeräte. In Kombination mit Steuergeräten mit 10 kW Schaltleistung passend für zweikreisige Saunaöfen bis 20 kW Gesamtleistung.

Modell	Art.-Nr.	Preis € ohne MwSt.	Preis € inkl. 19% MwSt.
LSG 10 ET	94 7805	284,00	337,96

Maße HBT: 270 x 190 x 90 mm
Anschluss: 400 V 3N AC 50 Hz
Schaltleistung: 10 kW



LSG 18 / 18H Leistungsschaltgeräte

Hochwertiges Leistungsschaltgerät mit Schaltleistung 18 kW zur Erweiterung der Schaltleistung des Saunasteuergerätes. Gehäuse im EmoTec Design. In Kombination mit Steuergeräten mit 9 kW Schaltleistung passend für zweikreisige Saunaöfen bis 27 kW Gesamtleistung. Kabelanschluss von unten und von hinten möglich.

Modell	Art.-Nr.	Preis € ohne MwSt.	Preis € inkl. 19% MwSt.
LSG 18	94 5730	628,00	747,32
LSG 18 H	94 5731	830,00	987,70

Maße HBT: 270 x 300 x 100 mm
Anschluss: 400 V 3N AC 50 Hz
Schaltleistung: 18 kW (LSG 18H – 18 kW + 4 kW)

HINWEIS: Für LSG 18/18H sind 3 Sicherungseinsätze Neozed D02 entsprechend der vorhandenen bauseitigen Leitungsquerschnitte notwendig (siehe Seite 52). **Sicherungseinsätze gehören nicht zum Lieferumfang!**

LSG 18: Mit 1 x 18 kW Ausgang.

LSG 18 H: Wie LSG18, jedoch mit zusätzlichem Ausgang für Verdampfer 4 kW. Ideal für Bi-O Saunaöfen.

LSG 36 / 36H Leistungsschaltgeräte

Profi-Leistungsschaltgerät mit Schaltleistung 36 kW zur Erweiterung der Schaltleistung des Saunasteuergerätes. Extra großes Gehäuse mit integriertem Sicherungskasten. Kombination mit Steuergeräten mit 9 kW Schaltleistung ergibt 45 kW Gesamtleistung. Kabelanschluss von allen Seiten möglich.

Modell	Art.-Nr.	Preis € ohne MwSt.	Preis € inkl. 19% MwSt.
LSG 36	94 4392	1.119,00	1.331,61
LSG 36 H	94 4230	1.162,00	1.382,78

Maße HBT: 450 x 300 x 142 mm
Anschluss: 400 V 3N AC 50 Hz
Schaltleistung: 2 x 18 kW (LSG 36H – 2 x 18 kW + 4 kW)

HINWEIS: Für LSG 36 / LSG 36H sind 6 Sicherungseinsätze Neozed D02 entsprechend der vorhandenen bauseitigen Leitungsquerschnitte notwendig (siehe Seite 52). **Sicherungseinsätze gehören nicht zum Lieferumfang!**

LSG 36: Mit 2 x 18 kW Ausgängen.

LSG 36 H: Wie LSG36, jedoch mit zusätzlichem Ausgang für Verdampfer 4 kW. Ideal für Bi-O Saunaöfen.

! Hinweis: Sicherungseinsätze gehören nicht zum Lieferumfang!

! Hinweis: Sicherungseinsätze gehören nicht zum Lieferumfang!



SICHERHEITSTECHNIK



Typ 1: Anwendungs- und Montagebeispiel am EOS Cubo Saunaofen



Typ 5: Anwendungs- und Montagebeispiel am EOS 34.G Saunaofen

Abdeckschutz für Saunaöfen

Abdeckschutzsystem für Saunaöfen mit Abschaltautomatik bei Druckbelastung. Wird die Abschaltwippe durch einen Gegenstand herunter gedrückt, wird der Heizvorgang unterbrochen bzw. fängt nicht an. Wird der Gegenstand entfernt, kehrt die Abschaltwippe in die ursprüngliche Position zurück und der Betrieb wird fortgesetzt.

Das Abdeckschutzsystem besteht aus einer Abschaltwippe aus Edelstahl und einem Abschaltssystem im robusten Metallgehäuse in Anthrazit-Perleffekt.

Wandmontage direkt über dem Ofen. Dank fünf verschiedener Größen passend zu allen EOS Saunaöfen. Einfach zu montieren und sehr zuverlässig. Für bestimmte Saunaöfen kann das System mit einem zusätzlichen Rahmen auch direkt am Ofen montiert werden.

Das EOS-Abdeckschutzsystem ist eine **geprüfte, normgerechte** Sicherheitslösung (nach EU 60335-2-53). Sie ist bei Saunaanlagen z.B. mit Fernstart, Fernsteuerung bzw. mit einer Zeitvorwahl erforderlich und minimiert das Risiko, dass der Saunaofen in einem unsicheren Zustand (z. B. ein vergessenes Handtuch auf dem Ofen) eingeschaltet werden kann.

Dieses System ist zum Beispiel für das EOS App Modul zur Fernsteuerung über Smartphones / Tablets erforderlich. Kompatibel mit allen EOS Steuergeräten und nahezu allen Saunaöfen.

Typ	Art.-Nr.	Preis € ohne MwSt.	Preis € inkl. 19% MwSt.
1	94 4421	338,00	402,22
3	94 4425	400,00	476,00
4	94 4724	364,00	433,16
5	94 4725	423,00	503,37
6	94 5624	357,00	424,83

Typ	Art.-Nr.	Maße, HxBxT	Abbildung	Passende Saunaöfen
Typ 1	94 4421	140 x 328 x 322 mm		Moment W, Thermat W (Bi-O), ThermoTec W (S), Bi-O Tec W, 43FN, Euro, Organic W (Bi-O), Cubo (+, Avantgarde, Bi-O), Selection (Bi-O), Edge (Control), FinnRock, Herkules / Stone S25 (Vapor), Mythos S35 / S45 (Vapor)
	94 7320	Ausführung in Schwarz		
	94 7499	Ausführung in Weiß		
Typ 3	94 4425	140 x 728 x 322 mm		P1 (+), Herkules XL S50 (Vapor)
Typ 4	94 4724	140 x 328 x 482 mm		EuroMax, Bi-O Max, BlackRock, Herkules S60 (Vapor), Stone S60 (Vapor)
Typ 5	94 725	140 x 728 x 482 mm		34.G, Goliath, Herkules XL S120 (Vapor)
Typ 6	94 5624	140 x 328 x 222 mm		Picco W (Bi-O), M3 W, Filius W (Bi-O), Gracil (Bi-O), Gracil W (Bi-O)



EOSafe L: Anwendungs- und Montagebeispiel am EOS Go-liath Saunaofen

EOSafe Sicherheitssystem für Sauna

EOSafe ist eine innovative Sicherheitslösung für Saunakabinen.

EOSafe L – das System zur Überwachung des Saunaofens durch eine an der Decke angebrachte Lichtschranke und einen am Ofen montierten 27 mm oder 52 mm Reflektor. Im Set enthalten ist die Steuereinheit, das Deckenmodul und ein Reflektor.

EOSafe D – das System basiert auf der Türüberwachung und gewährleistet, dass keine unauthorisierte Person die Sauna betreten hat. Im Set enthalten ist die Steuereinheit, RFID-Element für Türmontage (Glastür) mit 5 m oder 20 m Anschlusskabel, Chip und Zubehör.

Das EOSafe System ist auch als Kombination von beiden Varianten "L" und "D" verfügbar (mit einer zentralen Steuereinheit).

Spannung: 230 V 1N AC

Kompatibel zu folgenden Saunasteuerungen:

- Econ D4, H4
- Compact Serie
- EmoTec Serie
- EmoStyle Serie
- EmoTouch 3 Sauna

Art.-Nr.	Preis € ohne MwSt.	Preis € inkl. 19% MwSt.
EOSafe L mit 27 mm Reflektor		
94 7151	1.462,00	1.739,78
EOSafe L mit 52 mm Reflektor		
94 7150	1.462,00	1.739,78
EOSafe D mit 5 m Anschlusskabel		
94 7149	902,00	1.073,38
EOSafe D mit 20 m Anschlusskabel		
94 7821	1.040,00	1.237,60
EOSafe L & D, mit 27 mm Reflektor		
94 7153	1.776,00	2.113,44
EOSafe L & D, mit 52 mm Reflektor		
94 7152	1.776,00	2.113,44

Montagebeispiel EOSafe L & D

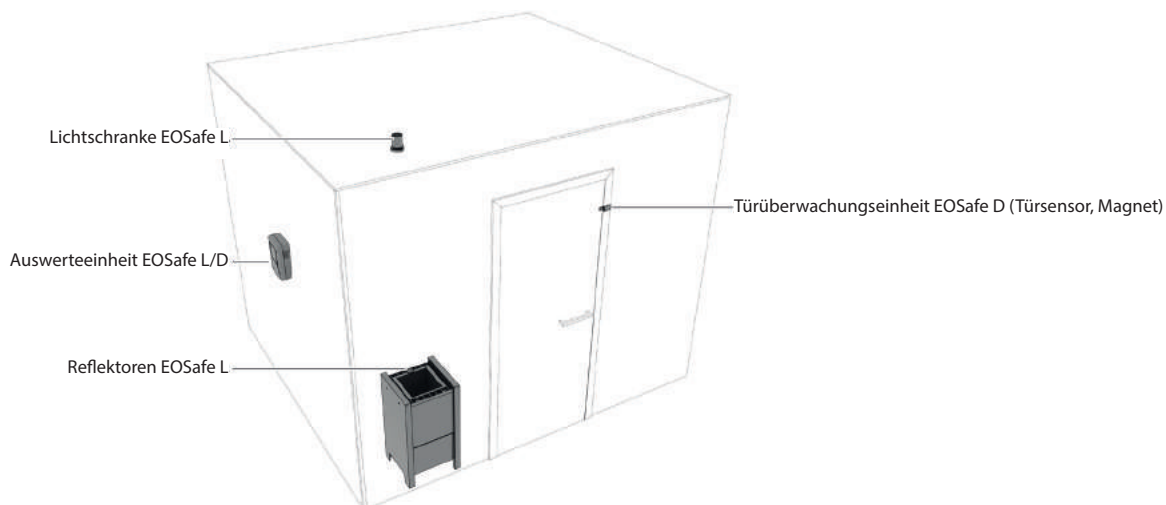

94 5777



94 5779

Not-Aus Taster

Spezial Not-Aus Taster für Saunaanlagen. Mit zwei getrennten Schaltkreisen (1 x geschlossen, 1 x offen). Extra langes Gehäuse für bequeme Installation, mit Schraubbefestigung. Durch zwei Schaltkreise können beim Betätigen zwei Aktionen ausgelöst werden (z. B. Saunaofen aus und Warnmeldung).

Lieferbar auch im Set mit Tasterplatte aus Buche mit Montage-material.

Abmessung Tasterplatte HBT: 70 x 70 x 12 mm

Einbautiefe Not-Aus Taster: 85 mm

Art.-Nr.	Preis € ohne MwSt.	Preis € inkl. 19% MwSt.
Not-Aus Taster mit Tasterplatte		
94 5777	206,00	245,14
Not-Aus Taster ohne Tasterplatte		
94 5779	169,00	201,11



INFRAROTTECHNIK

EOS IRS 30 Keramik | Infrarotwärmestrahler



IR-Wärmestrahler für IR-Wärmekabine.
Mit 300 W Keramikemitter, langwelliger IR-C Bereich. Reflektor aus hochglanzpoliertem Aluminium. Schutzbeflocktes Abdeckgitter (Schwarz).
Komplett vormontiert mit 3 m Silikon-Anschlussleitung 3 x 1,5 mm².
Einbau wahlweise in 90°-Ecke oder im Wandelement.

Art.-Nr.	Preis € ohne MwSt.	Preis € inkl. 19% MwSt.
94 1878	210,00	249,90

Anschluss: 230 V N AC
Gewicht: ca. 2 kg
Maße HBT: 550 x 184 x 65 mm

EOS IRS 35 RHK/ IRS 50 RHK | Infrarotwärmestrahler

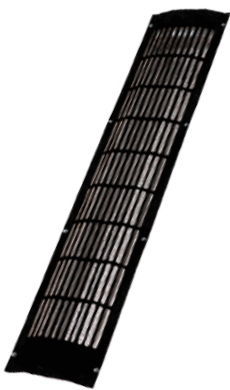

IR-Wärmestrahler für IR-Wärmekabine.
Mit 350 W bzw. 500 W Emitter (Metallrohr mit Magnesiumoxyd Füllung), mittelwelliger IR-B und langwelliger IR-C Bereich.
Schutzbeflocktes Abdeckgitter (Schwarz).
Komplett vormontiert mit 3 m Silikon-Anschlussleitung 3 x 1,5 mm².
Einbau wahlweise in 90°-Ecke oder im Wandelement.

Art.-Nr.	Preis € ohne MwSt.	Preis € inkl. 19% MwSt.
EOS IRS 35 RHK 350 W		
94 4305	199,00	236,81
EOS IRS 50 RHK 500 W		
94 4306	210,00	249,90

Anschluss: 230 V N AC 50 Hz
Gewicht: ca. 2,5 kg
Maße HBT: 900 x 185 x 65 mm

EOS IRS 40 RHK | Infrarotwärmestrahler



IR-Wärmestrahler für IR-Wärmekabine.
Mit 400 W Emitter (Metallrohr mit Magnesiumoxyd Füllung), mittelwelliger IR-B und langwelliger IR-C Bereich.
Schutzbeflocktes Abdeckgitter (Schwarz).
Komplett vormontiert mit 3 m Silikon-Anschlussleitung 3 x 1,5 mm².
Einbau wahlweise in 90°-Ecke oder im Wandelement.

Art.-Nr.	Preis € ohne MwSt.	Preis € inkl. 19% MwSt.
94 4012	169,00	201,11

Anschluss: 230 V N AC 50 Hz
Gewicht: ca. 2,5 kg
Maße HBT: 550 x 184 x 65 mm

Eckabdeckung für Infrarotwärmestrahler



Eckverblendung für Infrarot-Strahler.
Praktische Abdeckung bei Montage in Ecken. Schutzbeflockte Oberfläche (Schwarz).

Art.-Nr.	Preis € ohne MwSt.	Preis € inkl. 19% MwSt.
Für IRS / Vitae (das Paar)		
94 4566	69,00	82,11

EOS Vitae | Infrarotwärmestrahler



IR-Wärmestrahler für IR-Wärmekabine.

Mit Vitae Quarzglas-Emitter mit 350, 500, 750 W. Vollspektrum IR-Wärmestrahlung – IR-A, IR-B und IR-C, volle Leistungsentfaltung in weniger als 1 Sek. 500 W und 750 W Version mit integriertem Anlaufstrombegrenzer.

Mit Gehäuse und Reflektor. Schutzbeflocktes Abdeckgitter (Schwarz).

Komplett vormontiert mit 3 m Silikon-Anschlussleitung 3 x 1,5 mm².

Einbau wahlweise in 90°-Ecke oder im Wandelement. Einbautiefe im Wandelement 50 mm.

Leistung	Art.-Nr.	Preis € ohne MwSt.	Preis € inkl. 19% MwSt.
350 W	94 2865	365,00	434,35
500 W	94 2576	372,00	442,68
750 W	94 2577	397,00	472,43

Anschluss: 230 V N AC

Gewicht: ca. 2,5 kg

Maße HBT: 900 x 185 x 65 mm

EOS Vitae Compact | Infrarotwärmestrahler



IR-Wärmestrahler für IR-Wärmekabine.

Wie Vitae, jedoch mit verkürzter Bauform - ca. 745 mm lang.

Mit Vitae Quarzglas-Emitter mit 350, 500, 750 W. Vollspektrum IR-Wärmestrahlung – IR-A, IR-B und IR-C, volle Leistungsentfaltung in weniger als 1 Sek. 500 W und 750 W Version mit integriertem Anlaufstrombegrenzer.

Mit Gehäuse und Reflektor. Schutzbeflocktes Abdeckgitter (Schwarz).

Komplett vormontiert mit 3 m Silikon-Anschlussleitung 3 x 1,5 mm².

Einbau wahlweise in 90°-Ecke oder im Wandelement. Einbautiefe im Wandelement 50 mm.

Leistung	Art.-Nr.	Preis € ohne MwSt.	Preis € inkl. 19% MwSt.
350 W	94 7302	359,00	427,21
500 W	94 7303	368,00	437,92
750 W	94 7304	392,00	466,48

Anschluss: 230 V N AC

Gewicht: ca. 2,5 kg

Maße HBT: 745 x 185 x 65 mm

Eckabdeckung für Infrarotwärmestrahler



Eckverblendung für Infrarot-Strahler.

Praktische Abdeckung bei Montage in Ecken. Schutzbeflockte Oberfläche (Schwarz).

Art.-Nr.	Preis € ohne MwSt.	Preis € inkl. 19% MwSt.
Für IRS / Vitae (das Paar)		
94 4566	69,00	82,11

INFRAROTTECHNIK

EOS Vitae Protect | Infrarotwärmestrahler



IR-Wärmestrahler für IR-Wärmekabine.

Mit Spezialglasfilterscheibe, welche die IR-Strahlung breiter streut und den Emittor und Innenteile gegen Feuchte schützt.

Erhältlich mit beflocktem Schutzgitter und ohne Schutzgitter.

Mit Vitae Quarzglas-Emittor mit 350, 500, 750 W.

500 W und 750 W Version mit integriertem Anlaufstrombegrenzer. Vollspektrum – IR-A, IR-B und IR-C, volle Leistungsentfaltung in weniger als 1 Sek.

Mit Gehäuse und Reflektor. Komplett vormontiert mit 3 m Silikon-Anschlussleitung 3 x 1,5 mm².

Einbau wahlweise in 90°-Ecke oder im Wandelement. Einbautiefe im Wandelement 50 mm.

Wichtiger Hinweis:

Bei der Ausführung ohne Schutzgitter muss ein ausreichender Berührungsschutz bauseitig montiert werden. Verletzungsgefahr bei Betrieb ohne Berührungsschutz!

Leistung	Art.-Nr.	Preis € ohne MwSt.	Preis € inkl. 19% MwSt.
EOS Vitae Protect mit Schutzgitter			
350 W	94 6502	627,00	746,13
500 W	94 5450	686,00	816,34
750 W	94 5451	717,00	853,23
EOS Vitae Protect ohne Schutzgitter			
350 W	94 6572	600,00	714,00
500 W	94 6573	657,00	781,83
750 W	94 6574	686,00	816,34

Anschluss: 230 V N AC

Gewicht: ca. 2,5 kg

Maße HBT: 950 x 200 x 60 mm

EOS Vitae Protect Compact | Infrarotwärmestrahler



IR-Wärmestrahler für IR-Wärmekabine.

Verkürzte Bauform - ca. 795 mm lang.

Sonstige Eigenschaften und Ausstattung - wie Vitae Protect IR-Wärmestrahler.

Wichtiger Hinweis:

Bei der Ausführung ohne Schutzgitter muss ein ausreichender Berührungsschutz bauseitig montiert werden. Verletzungsgefahr bei Betrieb ohne Berührungsschutz!

Leistung	Art.-Nr.	Preis € ohne MwSt.	Preis € inkl. 19% MwSt.
EOS Vitae Protect Compact mit Schutzgitter			
350 W	94 7293	619,00	736,61
500 W	94 7294	678,00	806,82
750 W	94 7295	707,00	841,33
EOS Vitae Protect Compact ohne Schutzgitter			
350 W	94 7287	590,00	702,10
500 W	94 7288	648,00	771,12
750 W	94 7289	678,00	806,82

Anschluss: 230 V N AC

Gewicht: ca. 2,5 kg

Maße HBT: 795 x 200 x 60 mm

Eckabdeckung für Infrarot-Strahler Vitae Protect Serie



Eckverblendung für Infrarot-Strahler.

Praktische Abdeckung bei Montage in Ecken. Schutzbeflockte Oberfläche (Schwarz).

Art.-Nr.	Preis € ohne MwSt.	Preis € inkl. 19% MwSt.
Für Vitae Protect (1Stück)		
94 6596	51,00	60,69

EOS Vitae+ | Infrarotwärmestrahler mit Dimmer



IR-Wärmestrahler für IR-Wärmekabine.

Mit integriertem Dimmer - ermöglicht schnelle und einfache Anpassung der Wärmeabgabe. Kein separater Dimmer erforderlich.

Vitae Quarzglas-Emitter mit 350, 500, 750 W.

500 W und 750 W Version mit integriertem Anlaufstrombegrenzer. Vollspektrum – IR-A, IR-B und IR-C, volle Leistungsentfaltung in weniger als 1 Sek. Mit Gehäuse und Reflektor. Schutzbeflocktes Abdeckgitter (Schwarz).

Komplett vormontiert mit 3 m Silikon-Anschlussleitung 3 x 1,5 mm².

Einbau wahlweise in 90°-Ecke oder im Wandelement. Einbautiefe im Wandelement 50 mm.

Leistung	Art.-Nr.	Preis € ohne MwSt.	Preis € inkl. 19% MwSt.
350 W	94 7000	461,00	548,59
500 W	94 7001	471,00	560,49
750 W	94 6862	494,00	587,86

Anschluss: 230 V N AC

Gewicht: ca. 2,8 kg

Maße HBT: 990 x 185 x 65 mm

EOS Vitae+ Compact | Infrarotwärmestrahler mit Dimmer



IR-Wärmestrahler für IR-Wärmekabine.

Verkürzte Bauform - ca. 835 mm lang.

Mit integriertem Dimmer - ermöglicht schnelle und einfache Anpassung der Wärmeabgabe. Kein separater Dimmer erforderlich.

Vitae Quarzglas-Emitter mit 350, 500, 750 W.

500 W und 750 W Version mit integriertem Anlaufstrombegrenzer. Vollspektrum – IR-A, IR-B und IR-C, volle Leistungsentfaltung in weniger als 1 Sek. Mit Gehäuse und Reflektor. Schutzbeflocktes Abdeckgitter (Schwarz).

Komplett vormontiert mit 3 m Silikon-Anschlussleitung 3 x 1,5 mm².

Einbau wahlweise in 90°-Ecke oder im Wandelement. Einbautiefe im Wandelement 50 mm.

Leistung	Art.-Nr.	Preis € ohne MwSt.	Preis € inkl. 19% MwSt.
350 W	94 7299	459,00	546,21
500 W	94 7300	465,00	553,35
750 W	94 7301	490,00	583,10

Anschluss: 230 V N AC

Gewicht: ca. 2,8 kg

Maße HBT: 835 x 185 x 65 mm

Eckabdeckung für Infrarot-Strahler Vitae+ Serie



Eckverblendung für Infrarot-Strahler.

Praktische Abdeckung bei Montage in Ecken. Schutzbeflockte Oberfläche (Schwarz).

Art.-Nr.	Preis € ohne MwSt.	Preis € inkl. 19% MwSt.
Für IRS / Vitae (das Paar)		
94 4566	69,00	82,11

INFRAROTTECHNIK

EOS Vitae Protect+ | IR-Wärmestrahler mit Dimmer



IR-Wärmestrahler für IR-Wärmekabine.

Mit integriertem Dimmer - ermöglicht schnelle und einfache Anpassung der Wärmeabgabe.

Mit Spezialglasfilterscheibe, welche die IR-Strahlung breiter streut und den Emittor und Innenteile gegen Feuchte schützt.

Erhältlich mit beflocktem Schutzgitter oder ohne Schutzgitter.

500 W und 750 W Version mit integriertem Anlaufstrombegrenzer. Vollspektrum – IR-A, IR-B und IR-C, volle Leistungsentfaltung in weniger als 1 Sek.

Mit Gehäuse und Reflektor. Komplett vormontiert mit 3 m Silikon-Anschlussleitung 3 x 1,5 mm².

Einbau wahlweise in 90°-Ecke oder im Wandelement. Einbautiefe im Wandelement 50 mm.

Wichtiger Hinweis:

Bei der Ausführung ohne Schutzgitter muss ein ausreichender Berührungsschutz bauseitig montiert werden. Verletzungsgefahr bei Betrieb ohne Berührungsschutz!

Leistung	Art.-Nr.	Preis € ohne MwSt.	Preis € inkl. 19% MwSt.
EOS Vitae Protect+ mit Schutzgitter			
350 W	94 6997	705,00	838,95
500 W	94 6998	753,00	896,07
750 W	94 6999	780,00	928,20
EOS Vitae Protect+ ohne Schutzgitter			
350 W	94 6995	682,00	811,58
500 W	94 6996	732,00	871,08
750 W	94 6863	757,00	900,83

Anschluss: 230 V N AC

Gewicht: ca. 3 kg

Maße HBT: 1040 x 200 x 60 mm

EOS Vitae Protect+ Compact | IR-Wärmestrahler mit Dimmer



IR-Wärmestrahler für IR-Wärmekabine.

Verkürzte Bauform - ca. 885 mm lang.

Sonstige Eigenschaften und Ausstattung - wie Vitae Protect+ IR-Wärmestrahler.

Anschluss: 230 V N AC

Gewicht: ca. 3 kg

Maße HBT: 885 x 200 x 60 mm

Wichtiger Hinweis:

Bei der Ausführung ohne Schutzgitter muss ein ausreichender Berührungsschutz bauseitig montiert werden. Verletzungsgefahr bei Betrieb ohne Berührungsschutz!

Leistung	Art.-Nr.	Preis € ohne MwSt.	Preis € inkl. 19% MwSt.
EOS Vitae Protect+ Compact mit Schutzgitter			
350 W	94 7296	697,00	829,43
500 W	94 7297	747,00	888,93
750 W	94 7298	772,00	918,68
EOS Vitae Protect+ Compact ohne Schutzgitter			
350 W	94 7290	676,00	804,44
500 W	94 7291	724,00	861,56
750 W	94 7292	751,00	893,69

Eckabdeckung für Infrarot-Strahler Vitae Protect



Eckverblendung für Infrarot-Strahler.

Praktische Abdeckung bei Montage in Ecken. Schutzbeflockte Oberfläche (Schwarz).

Art.-Nr.	Preis € ohne MwSt.	Preis € inkl. 19% MwSt.
Für Vitae Protect (1Stück)		
94 6596	51,00	60,69

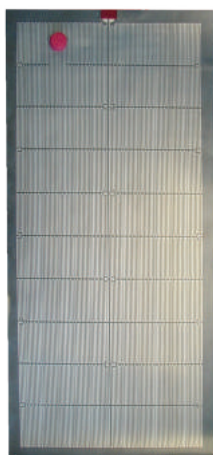

EOS IR-Heizfolien

IR-Heizfolie für IR-Wärmekabine. Unsichtbare Montage hinter der Holzverkleidung. Flexibel und biegsam. Langwelliger IR-C Strahlungsbereich.

230 V N AC 50 Hz. Heizfolien im 10er-Set auf Anfrage erhältlich.

Schwermetallfrei. Mit automatischem Sicherheitstemperaturbegrenzer 100 °C. Arbeitstemperatur ca. 100 °C. Komplett vormontiert mit 3 m Silikon-Kabel. Lieferbar in verschiedenen Leistungen und Größen.

Anschluss: 230 V N AC 50 Hz.

Heizfolien im 10er-Set auf Anfrage erhältlich.

Modell	Maße H x B Folie	Maße H x B Heizfläche	Art.-Nr.	Preis € ohne MwSt.	Preis € inkl. 19% MwSt.
IRF 650 W	1700 x 800 mm	1620 x 720 mm	94 3742	125,00	148,75
IRF 550 W	1450 x 800 mm	1370 x 720 mm	94 3743	113,00	134,47
IRF 450 W	1600 x 600 mm	1520 x 520 mm	94 3744	106,00	126,14
IRF 350 W	1250 x 600 mm	1170 x 520 mm	94 3745	101,00	120,19
IRF 275 W	1600 x 400 mm	1520 x 320 mm	94 3835	101,00	120,19
IRF 90 W	600 x 300 mm	520 x 220 mm	94 3891	81,00	96,39

Montagebeispiel:

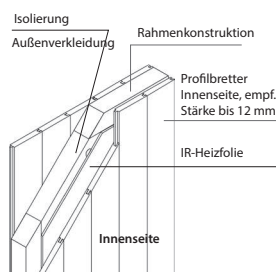

Dimmereinheit (für Infrarot Strahler)



Dimmer zur manuellen Leistungsanpassung von IR-Strahlern. Besonders empfehlenswert bei Vitae Quarzstrahlern, ermöglicht schnelle und einfache Dimmung der Intensität.

Einbaumontage, Mindestabstand zum IR-Emitter 50 cm. Max. Belastung bis 1000 W. Wandausschnitt: Ø 67 mm

Bei Verwendung von mehr als einem IR-Strahler empfehlen wir ein entsprechendes IR-Steckmodul. Erhältlich in Schwarz matt.

Art.-Nr.	Preis € ohne MwSt.	Preis € inkl. 19% MwSt.
94 7467	132,00	157,08

Außenmaße HBT: 80 x 80 x 55 mm

Steckmodule



94 7812

Abbildung ähnlich



94 7811

IR-Steckmodul ermöglicht schnelle Verbindung (Bündelung) von einzelnen IR-Strahler oder Heizfolien in eine Leitung zum Anschluss an das Steuergerät.

Ausführung 94 7811 – Anschluss von bis zu 5 IR-Strahler.

Ausführung 94 7812 – Steckmodul mit 25 cm Adapterkabel - zum Anschluss von weiteren 1 - 4 Strahlern an das erste Steckmodul. Damit können insgesamt bis zu 9 Strahler gebündelt werden.

Der Anschluss an das Steuergerät erfolgt mit der Anschlussleitung 94 7813.

Art.-Nr.	Preis € ohne MwSt.	Preis € inkl. 19% MwSt.
IR Steckmodul für 5 Emitter		
94 7811	71,00	84,49
IR Steckmodul mit 25 cm Adapterkabel		
94 7812	86,00	102,34
Anschlussleitung 2.5 m mit Stecker		
94 7813	49,00	58,31



Aromaschale für Strahler

Mit der Aromaschale haben Sie die Möglichkeit, noch mehr Abwechslung und Badespaß in Ihre Kabine zu bringen.

Passend für die IR-Strahler EOS Vitae und Vitae Protect mit Schutzgitter. Besonders empfehlenswert mit Himalaya-Salzkristallen.

NEU

Art.-Nr.	Preis € ohne MwSt.	Preis € inkl. 19% MwSt.
94 7579	36,00	42,84

STEUERGERÄTE FÜR INFRAROTTECHNIK



EOS EmoTec IR

Elektronisches Steuergerät der Premium-Klasse für anspruchsvolle private und gewerbliche Infrarotkabinen.

Das Gerät basiert auf der bewährten EOS EmoTec Saunasteuerung (Seite 41).

Besondere Funktionen und Eigenschaften:

- Temperaturregelung 30 °C - 70 °C.
- Regelung nach Lufttemperatur oder nach Intensität.
- 3 separate Ausgänge: 2 x 1500 W dimmbar, 500 W schaltbar
- Bis zu 5 frei belegbare Kanäle - so können Sie individuelle Zonen einrichten, wie Front, Seiten, Rücken, usw.
- Unterstützt alle Typen von IR-Emitter - IR-Strahler und IR-Heizfolien
- Kann mit zusätzlichen IR-Modulen bis 10,5 kW Gesamtleistung erweitert werden.
- Zahlreiche Komfortfunktionen.
- Temperaturfühler mit 5 m Leitung inklusive.

Art.-Nr.	Preis € ohne MwSt.	Preis € inkl. 19% MwSt.
EOS EmoTec IR Anthrazit / Silber		
94 7044	1.073,00	1.276,87
EOS EmoTec IR Weiß / Silber		
94 7045	1.073,00	1.276,87

Bedienteil HBT: 127 x 130 x 25 mm
Leistungsteil HBT: 240 x 230 x 70 mm
Schaltleistung: 3,5 kW, erweiterbar
Anschluss: 230 V 1N AC 50 Hz

Optionales Zubehör:

Längere Leitungen für Bedienteil und Fühler, sowie Erweiterungsmodule finden Sie auf der Seite 48 - 52.



EOS InfraStyle

Elektronisches Steuergerät der Luxus-Klasse für anspruchsvolle private und gewerbliche Infrarotkabinen.

Das Gerät basiert auf der bewährten EmoStyle Saunasteuerung (Seite 42).

Mit edlem Bedienteil mit Frontseite aus Glas und kapazitiven Tasten. Das Bedienteil in Schwarz oder Weiß erhältlich.

Der Funktionsumfang und technische Daten entsprechen EmoTec IR.

Optionales Zubehör:

Längere Leitungen für Bedienteil und Fühler, sowie Erweiterungsmodule finden Sie auf der Seite 48 - 52.

Art.-Nr.	Preis € ohne MwSt.	Preis € inkl. 19% MwSt.
EOS InfraStyle, Schwarz		
94 7046	1.242,00	1.477,98
EOS InfraStyle, Weiß		
94 7047	1.242,00	1.477,98

Bedienteil HBT: 127 x 130 x 25 mm
Leistungsteil HBT: 240 x 230 x 70 mm
Schaltleistung: 3,5 kW, erweiterbar
Anschluss: 230 V 1N AC 50 Hz



EOS InfraStyle "i" | mit Bedienteil für Innenmontage

Elektronisches Steuergerät der Luxus-Klasse für anspruchsvolle private und gewerbliche Infrarotkabinen.

Bedienteil zur Montage **in** der Kabine. Unterputzmontage. Funktionsumfang wie bei dem Modell InfraStyle.

Exklusives Bedienteil mit Frontseite komplett aus Glas, mit stilvoller Einlage aus Echtholz (Ahorn oder Nussbaum) und kapazitiven Tasten.

TFT-Farbdisplay mit Menüführung in 18 Sprachen. Einfache, komfortable Bedienung durch kapazitive Tasten.

Erhältlich in vier Designvarianten:

- Frontseite in Weiß oder Schwarz
- Holzeinlage mit Tasten aus hellem Ahorn oder dunklem Nussbaum.

Optionales Zubehör:

Längere Leitungen für Bedienteil und Fühler, sowie Erweiterungsmodule finden Sie auf der Seite 48 - 52.

Art.-Nr.	Preis € ohne MwSt.	Preis € inkl. 19% MwSt.
EOS InfraStyle i Weiß Ahorn		
94 7049	1.716,00	2.042,04
EOS InfraStyle i Schwarz Ahorn		
94 7048	1.716,00	2.042,04
EOS InfraStyle i Weiß Nussbaum		
94 7071	1.716,00	2.042,04
EOS InfraStyle i Schwarz Nussbaum		
94 7070	1.716,00	2.042,04

Bedienteil HBT: 202 x 142 x 42 mm
Leistungsteil HBT: 240 x 230 x 70 mm
Schaltleistung: 3,5 kW, erweiterbar
Anschluss: 230 V 1N AC 50 Hz



EOS InfraTec Classic

Elektronisches Steuergerät für IR-Wärmekabinen.

Mit alphanumerischem LCD-Display (Uhrzeit, Funktionen, Störmeldungen). Temperaturregelbereich 30 °C - 70 °C. Heizzeiteinstellung 1 - 99 min. Lichtschalter für Kabinenlicht. Sehr einfache Bedienung. Mit Ein/Aus-Schalter. Einbaumontage.

Temperaturfühler mit 3 m Kabel im Lieferumfang enthalten.

Erhältlich inklusive Erweiterungsset: komplett vormontiert mit Anschlusskabel mit Schuko stecker, 3-poliger Silikonleitung für Kabinenbeleuchtung sowie Verbindungsleitung für IR-Wärmestrahler. Alternativ lieferbar ohne Kabelsatz (nur das Gerät mit Fühler).

Max. Schaltleistung 3,5 kW (erweiterbar).

Art.-Nr.	Preis € ohne MwSt.	Preis € inkl. 19% MwSt.
EOS Infratec Classic ohne Kabelsatz		
94 4388	263,00	312,97
EOS Infratec Classic mit vormontiertem Anschlusskabel		
94 4334	297,00	353,43

Schaltleistung: 3,5 kW, erweiterbar

Anschluss: 230 V N AC 50 Hz

Außenmaße HBT: 139 x 194 x 49 mm



EOS Econ I1

Elektronisches Steuergerät für IR-Wärmekabinen. Optimal für große gewerbliche Kabinen.

Temperaturregelung 30 °C - 70 °C. Alphanumerisches, beleuchtetes LCD-Display (Uhrzeit, Funktionen, Temperatur, Restlaufzeit), Menüführung in 12 Sprachen. Heizzeitbegrenzung 6 Std (minutengenau einstellbar), Tastensperre, Schalter für Kabinenlicht.

Flaches Gehäuse zur Wandmontage, teilversenkte Montage möglich. Temperaturfühler mit 2 m Kabel im Lieferumfang enthalten.

Schaltleistung bis 9 kW

Art.-Nr.	Preis € ohne MwSt.	Preis € inkl. 19% MwSt.
94 5768	325,00	386,75

Anschluss: 400 V 3N AC 50 Hz

Schaltleistung: 9,0 kW

Maße HBT: 220 x 250 x 67 mm

Farbe: Weiß



EOS InfraTec Premium

Elektronisches Steuergerät für IR-Wärmekabinen. Zweiteilig mit kompaktem Bedienteil und separatem Leistungsteil.

Alphanumerisches, beleuchtetes LCD-Display (Uhrzeit, Funktionen, Temperatur, Restlaufzeit), mehrsprachige Menüführung.

Regelbereich 30 °C - 70 °C. Bei optionalem Folienfühler erfolgt die Regelung wahlweise über die Raum- oder Folientemperatur. Das Steuergerät verfügt über **zwei dimmbare Regelkreise** und einen zusätzlichen Schaltausgang z. B. für einen Wadenstrahler sowie über den Ausgang für Kabinenbeleuchtung.

Bedienteil zur Einbaumontage, Leistungsteil zur Wandmontage.

Temperaturfühler und 2 m Datenleitung im Lieferumfang enthalten.

Art.-Nr.	Preis € ohne MwSt.	Preis € inkl. 19% MwSt.
94 7808	455,00	541,45
Folienfühler		
94 5260	100,00	119,00
15 m Verbindungskabel		
2001 5055	68,00	80,92

Anschluss: 230 V N AC 50 Hz

Schaltleistung: 3,5 kW

Maße Bedienteil HBT: 130 x 118 x 24 mm

Maße Leistungsteil HBT: 240 x 230 x 70 mm



EOS InfraSteam | Zusatzverdampfer für IR-Kabinen

Kompakter Zusatzverdampfer für IR-Kabinen. Mit eingebauter Steuerung. Flache, platzsparende Konstruktionen.

Befüllung und Dampfaustritt über abnehmbares Kräutersieb. Wassermangel-Überwachung inkl. Trockengehschutz und Wassermangelsummer.

Wassertank ca. 1,5 l.

Steckerfertig, inklusive vormontiertem 3 m Anschlusskabel.

Art.-Nr.	Preis € ohne MwSt.	Preis € inkl. 19% MwSt.
94 4140A	699,00	831,81

Leistung: 750 W

Anschluss: 230 V N AC

Außenmaße HBT: 520 x 225 x 120 mm

INFRAROT- UND BRÄUNUNGSTECHNIK

NEU

EOS Vitae Protect Top | Deckenstrahler

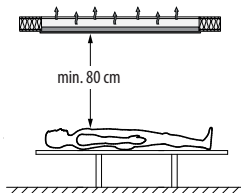

IR-Wärmestrahler für den Deckeneinbau in einer IR-Wärmekabine. Vitae Quarzglas-Emitter mit 1000 und 1500 W. Mit Gehäuse und Reflektor. Schutzbeflocktes Abdeckgitter (Schwarz). Komplett vormontiert mit zwei 3 m Silikon-Anschlussleitung 3 x 1,5 mm². Der empfohlene Abstand vom Strahler zum Körper beträgt ca. 80 cm.

Verwendung nur in Verbindung mit einem geeigneten Steuergerät. Die maximale gesamte Belastung darf dabei 3500 W nicht überschreiten.

Anschluss: 230 V N AC

Gewicht: ca. 5,4 kg

Maße LBH: 1440 x 200 x 60 mm

Art.-Nr.	Preis € ohne MwSt.	Preis € inkl. 19% MwSt.
1000 W		
94 7703	1.029,00	1.224,51
1500 W		
94 7704	1.069,00	1.272,11

InfraSky 3000 | Deckenstrahler



Designer IR-Wärmegerät der Luxus-Klasse zur Deckenmontage. Geeignet für private und gewerbliche Nutzung. Ideal z. B. für Ruhezone als Deckengerät über Ruheliegen. Dank der komfortablen Montage an der Decke bietet der InfraSky ausreichend Raum zur freien Entfaltung und zur puren Entspannung. Der großzügige Geräteabstand vermittelt dem Kunden ein Gefühl von Offenheit und Freiheit.

6 x Hochleistungs-IR-Strahler Vitae 500 Watt. Elegantes, formschönes Design, hochwertige Verarbeitung, servicefreundliche Konstruktion. Bei der Festinstallation muss bauseits ein K-Sicherungsautomat verwendet werden. Steuergerät (z. B. SkyTec) erforderlich.

Leistung: 3000 W

Anschluss: 230 V 1N AC

Absicherung: 1 x 16 A (K-Automat)

Maße LBH: 2100 x 650 x 285 mm

Art.-Nr.	Preis € ohne MwSt.	Preis € inkl. 19% MwSt.
RAL 9022 Perhellgrau		
94 4307	4.962,00	5.904,78
RAL 9011 Schwarz		
94 4315	4.962,00	5.904,78

SunSky 400 | Deckenstrahler

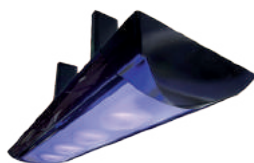

Der Sonnenhimmel für den Privatbereich und die professionelle, stark frequentierte Wellnesslandschaft. Der großzügige Besonnungsabstand vermittelt dem Kunden ein Gefühl von Offenheit und Freiheit.

Dank Spezialfilter können lange Bräunungszeiten erreicht werden, dadurch eine schonende, sanfte Bräune und tiefe Entspannung kombiniert werden. Elegantes Gehäuse im gleichen Design wie InfraSky.

4 x 400 W Hochdruckbrenner (SunSky 400) mit Klarglasfilter.

Externes Steuergerät (z. B. SunTec) erforderlich.

Hinweis: Mindestabluftmenge: 520 m³/h

Leistung: 2000 W

Anschluss: 230V 1N AC

Absicherung: 1 x 16 A

Maße LBH: 2100 x 650 x 285 mm

Art.-Nr.	Preis € ohne MwSt.	Preis € inkl. 19% MwSt.
400 RAL 9022 Perhellgrau		
95 7199	7.047,00	8.385,93
400 RAL 9011 Schwarz		
95 7200	7.047,00	8.385,93
400 RAL 9016 Weiß		
95 7201	7.047,00	8.385,93

Zubehör SunSky 400

Art.-Nr.	Preis € ohne MwSt.	Preis € inkl. 19% MwSt.
HD-Brenner		
2001 0624	101,00	120,19

ZUBEHÖR SUNSKY / INFRASKY

Zeitsteuerung für SunSky / InfraSky



SunTec:

Externe Steuerung, 30 bzw. 60 Minuten-Timer.

SkyTec:

Externe Steuerung, 30 bzw. 60 Minuten-Timer.

Steuergerät mit weißem Gehäuse zur Wandmontage im Emo-Tec Design. LCD-Anzeige.

Art.-Nr.	Preis € ohne MwSt.	Preis € inkl. 19% MwSt.
SunTec SunSky		
95 3892	286,00	340,34
SkyTec InfraSky		
94 4340	286,00	340,34



Aufhängung (Deckenbefestigung SunSky / InfraSky)

Elegante, teleskopische Deckenbefestigung, abgestimmt auf die SunSky- und InfraSky-Geräte. Erhältlich in drei Größen, die einen Deckenabstand von 210 bis ca. 690 cm abdecken. Jede Größe ist in drei Farben erhältlich.

Beschreibung	Art.-Nr.	Preis € ohne MwSt.	Preis € inkl. 19% MwSt.
Typ 200 Deckenabstand ca. 210 - 290 mm Perlhellgrau RAL 9022	95 3923	667,00	793,73
Typ 400 Deckenabstand ca. 410 - 490 mm Perlhellgrau RAL 9022	95 3924	667,00	793,73
Typ 600 Deckenabstand ca. 610 - 690 mm Perlhellgrau RAL 9022	95 3925	667,00	793,73
Typ 200 Deckenabstand ca. 210 - 290 mm Schwarz RAL 9011	95 4161	667,00	793,73
Typ 400 Deckenabstand ca. 410 - 490 mm Schwarz RAL 9011	95 4162	667,00	793,73
Typ 600 Deckenabstand ca. 610 - 690 mm Schwarz RAL 9011	95 4163	667,00	793,73
Typ 200 Deckenabstand ca. 210 - 290 mm Weiß RAL 9016	95 5588	667,00	793,73
Typ 400 Deckenabstand ca. 410 - 490 mm Weiß RAL 9016	95 5600	667,00	793,73
Typ 600 Deckenabstand ca. 610 - 690 mm Weiß RAL 9016	95 5601	667,00	793,73

DAMPFGENERATOREN UND ZUBEHÖR

EOS SteamAttrac



Inkl. Stellantrieb für Ablaufventil.
Automatische Entleerung nach dem Betrieb.

Dampfgenerator zur Dampferzeugung für Dampfbadkabinen oder Saunen mit Feuchtebetrieb. Geeignet für private und gewerbliche Nutzung.

Sehr einfache, jedoch robuste Konstruktion.

- Wassertank aus verstärktem Edelstahl.
- Robustes Gehäuse aus Edelstahl mit kratzfestem Anthrazit Perleffekt Pulverbeschichtung, Seitenteile einzeln abnehmbar.
- Wartungsfreundliche Konstruktion - einfacher Zugang zu allen Teilen und Komponenten.
- Wandmontage.
- Dampfausgang seitlich 1" (Außengewinde).
- Wasseranschluss unten 3/4" (Außengewinde).
- Wasserablauf seitlich 1" (autom. Entleerung).
- Stutzen für Zufuhr von Entkalkungsmittel auf der Oberseite 1/2".
- Hochwertige Heizstäbe in 2 bzw. 3 kW Blocks.
- Trockengehschutz mit Resetfunktion.
- Status LED für Betriebszustände.

Ohne Steuereinheit. Passendes Steuergerät – z.B. Econ S2 oder LSG Steam für EmoTouch 3.

Leistung	Art.-Nr.	Preis € ohne MwSt.	Preis € inkl. 19% MwSt.
3,0 kW	94 6838	2.807,00	3.340,33
4,0 kW	94 6839	2.982,00	3.548,58
6,0 kW	94 6840	3.158,00	3.758,02

Anschluss:

3 kW - 230 V N AC

4 - 6 kW - 400 V 3N AC

Maße HBT: ca. 330 x 450 x 270 mm (Gehäuse)

Leistung	Dampf / Stunde	Dampfbad
3,0 kW	4 kg/Std.	bis 4 m ³
4,0 kW	5 kg/Std.	bis 5 m ³
6,0 kW	8 kg/Std.	2,1 - 6 m ³

EOS SteamAttrac Zubehör

Beschreibung	Art.-Nr.	Preis € ohne MwSt.	Preis € inkl. 19% MwSt.
2-teilige Messingverschraubung 1" auf 35 mm für Dampfanschluss	94 7003	56,00	66,64
0,5 m Verbindungsschlauch 3/8" auf 3/4" für Wasseranschluss	94 7004	20,00	23,80
Dampfdüse 1 1/4" aus Kunststoff mit Duftwanne	94 7005	60,00	71,40
Einfülltrichter für Entkalkerzufuhr	94 7006	22,00	26,18
1" Kugelhahn aus Edelstahl mit Bedienhebel für Wasserleerung	94 7007	19,00	22,61
Zubehör Set SteamAttrac	94 7008	141,00	167,79

Wasserenthärtungsanlage (für Dampfgeneratoren)

Wasserenthärtungsanlage für Dampfgeneratoren und andere Verdampfer.

Kompakte Standgeräte mit elektronischer Steuereinheit und Behälter für Salzttabletten.

Wasserdurchlauf:

AKE40 bis 2400 l/h, AKE120 bis 3000 l/h

Behälter für Salzttabletten:

AKE40 - 40 kg, AKE120 - 80 kg.

Wasseranschluss 1/2" am Steuerkopf. Schutzhaube für die Steuereinheit.

Fließdruck 2.0 - 6.0 bar.

Verbrauch pro Regeneration:

AKE40 - 1,2 kg Salz, 63 l Wasser.

AKE120 - 2,4 kg Salz, 84 l Wasser.

Regenerationsdauer 25 Min.

Modell	Art.-Nr.	Preis € ohne MwSt.	Preis € inkl. 19% MwSt.
AKE40	94 6773	1.103,00	1.312,57
AKE120	94 6818	1.467,00	1.745,73

Anschluss: 230 V 1N AC

Maße HBT: AKE40: 670 x 320 x 520 mm

AKE120: 1250 x 320 x 520 mm

Schutzklasse: IP22





IP X4

EOS SteamRock II Basic

Hochleistungsdampfgenerator der gehobenen Klasse für Dampfbadkabinen. Ideal für private und gewerbliche Nutzung.

Robuste, langlebige Konstruktion mit Qualitätsheizelemente. Sehr schnelle Dampfproduktion, hoher Wirkungsgrad. Flexibler Einbau dank variablem Dampfaustritt.

Wassertank komplett aus Edelstahl, einzeln austauschbare Heizelemente. Vollautomatischer Betrieb mit Überhitzungsschutz. Integrierte automatische Selbstreinigung (entkalken und spülen). Vorratsbehälter für Entkalker mit Niveauelektrode im Lieferumfang enthalten.

Die Leistung des Gerätes lässt sich ganz einfach vor Ort umschalten – z.B. von 9 auf 6 kW.

Leistung	Art.-Nr.	Preis € ohne MwSt.	Preis € inkl. 19% MwSt.
3 / 6 / 9 kW	94 7649	4.772,00	5.678,68
12 / 15 / 18 kW	94 7650	5.614,00	6.680,66

Anschluss: 400 V 3N AC

Maße HBT: 670 x 460 x 350 mm

Schutzklasse: IPx4

Ohne Steuereinheit. Passendes Steuergerät – z.B. LSG Steam für EmoTouch 3, Econ S2.

Hinweis: Für den Betrieb ist der Spezial-Entkalker erforderlich. Nicht im Lieferumfang enthalten. Siehe Zubehör.

EOS SteamRock II Premium

Hochleistungsdampfgenerator der Luxus-Klasse mit Hochleistungsqualitätsheizelemente für Dampfbadkabinen. Ideal für besonders anspruchsvolle Nutzung.

Eingebautes Entkalkungs- und Selbstreinigungssystem.

- **Mit Steuereinheit** – inklusive EmoTouch 3 Bedienteil mit farbigem Touch-Screen Display. Umfangreiche Einstellungsmöglichkeiten und Funktionen wie z. B. Farblicht, Sound, Fernstart, etc.
- Mit integriertem Duftdosiersystem für zwei Düfte (zwei hochwertige Schlauchpumpen).
- Potentialfreie Ausgänge für Bank- und Fußbodenheizung.
- Ausgänge für zwei Lüfter (verschiedene Einstellungen möglich) und Licht (dimmbar).
- Leistung kann direkt vor Ort in 3 kW Schritten geändert werden.
- Flexibler Einbau dank variablem extra großem 1 1/4" Dampfaustritt für einen effizienten Betrieb.
- Schnelle, einfache Wandmontage. Servicefreundliche Konstruktion.
- Inklusive Temperaturfühler mit 5 m Kabel.

Optional erhältlich: Fühler für Fußboden- und Bank-/Wandtemperatur.

Das EmoTouch 3 Bedienteil erlaubt Ihnen, bis zu 7 zusätzliche Kabinen (z.B. Sauna, Dampfbad) zu steuern.

Anschluss: 400 V 3N AC

Maße HBT: 670 x 460 x 350 mm

Schutzklasse: IPx4

Hinweis: für den Betrieb ist der Spezial-Entkalker erforderlich. Nicht im Lieferumfang enthalten. Siehe Zubehör.

* NC Version – ohne Bedienteil, optimal zum direkten Anschluss an ein bereits vorhandenes EmoTouch 3-Bedienteil.



IP X4

Dampfleistung *

Leistung	Dampf
3,0 kW	4 kg / Std.
6,0 kW	8 kg / Std.
9,0 kW	12 kg / Std.
12,0 kW	16 kg / Std.
15,0 kW	20 kg / Std.
18,0 kW	24 kg / Std.

* Maximale Leistung bei kontinuierlichem Betrieb.

SteamRock II Premium, Bedienteil in Schwarz

Leistung	Art.-Nr.	Preis € ohne MwSt.	Preis € inkl. 19% MwSt.
3 / 6 / 9 kW	94 7643	7.888,00	9.386,72
9 / 12 / 15 / 18 kW	94 7644	8.265,00	9.835,35

SteamRock II Premium, Bedienteil in Weiß

Leistung	Art.-Nr.	Preis € ohne MwSt.	Preis € inkl. 19% MwSt.
3 / 6 / 9 kW	94 7645	7.888,00	9.386,72
9 / 12 / 15 / 18 kW	94 7646	8.265,00	9.835,35

SteamRock II Premium NC* (ohne Bedienteil)

Leistung	Art.-Nr.	Preis € ohne MwSt.	Preis € inkl. 19% MwSt.
3 / 6 / 9 kW	94 7647	6.274,00	7.466,06
9 / 12 / 15 / 18 kW	94 7648	6.850,00	8.151,50

Zubehör SteamRock II Premium

Beschreibung	Art.-Nr.	Preis € ohne MwSt.	Preis € inkl. 19% MwSt.
Extra lange Fühlerleitungen			
Leitung 20 m	94 6281	82,00	97,58
Leitung 50 m	94 6282	131,00	155,89
Optionale Sensorbus Fühler			
Bodenfühler	94 6616	133,00	158,27
Bankfühler	94 6617	133,00	158,27



DAMPFTECHNIK – STEUERGERÄTE & ZUBEHÖR

LSG Steam für EOS EmoTouch 3



Mit dem LSG Steam können Sie Dampfgeneratoren wie SteamRock II Basic, SteamAttrac, sowie auch viele andere Marken über das EmoTouch 3 Bedienteil steuern (Kompatibilität vorausgesetzt).

Ausgang - nur Schaltsignal, keine Lastschaltung.

Ein digitaler Temperaturfühler mit 5 m Kabel und eine 10 m Sauna Bus Verbindungsleitung sind im Lieferumfang enthalten.

Hinweis: für SteamRock II Premium NC wird kein LSG Steam benötigt, da diese Geräte direkt über EmoTouch 3 gesteuert werden.

Art.-Nr.	Preis € ohne MwSt.	Preis € inkl. 19% MwSt.
94 6967	693,00	824,67

Gerätemaße HBT: 270 x 300 x 100 mm

Anschluss: 230 V 1N AC 50 Hz

Ausgang: Schaltsignal 230 V

Optionales Zubehör wie extra lange Fühlerleitungen finden Sie auf der Seite 52.

EOS Econ S2



Steuergerät für EOS SteamRock II Basic und SteamAttrac Dampfgeneratoren.

Großes mehrzeiliges LCD-Display, Menüführung in 12 Sprachen, alle Parameter auf einen Blick sichtbar.

Temperaturregelung 30 °C - 50 °C, Hysterese einstellbar 1 - 5 K, Heizzeitbegrenzung 6 Std. / 12 Std. / unendlich, Ausgang für Licht und Lüfter (230 V), Timer (Einmalschaltung bzw. wiederkehrende Schaltung).

Mit Regelung für Duftdosierung (Menge und Intervalle) für 230 V Duftstoffpumpen, Sonderfunktionen.

Inklusive Temperaturfühler mit 5 m Leitung. Fühlerleitungen 20 m und 50 m sind optional erhältlich.

Modell	Art.-Nr.	Preis € ohne MwSt.	Preis € inkl. 19% MwSt.
Econ S2	94 6296	529,00	629,51

Maße HBT: 220 x 250 x 67 mm

Für SteamRock II Basic & SteamAttrac

Anschluss: 230 V 1N AC 50 Hz

Optionales Zubehör

Typ	Art.-Nr.	Preis € ohne MwSt.	Preis € inkl. 19% MwSt.
Fühler analog	94 6408	86,00	102,34
Leitung 5 m	94 6409	56,00	66,64
Leitung 20 m	94 6410	138,00	164,22
Leitung 50 m	94 6411	261,00	310,59

Dosierpumpe für Duftstoffe

Dosierpumpe für Duftstoffe. Ideal für Econ S2 Steuerung.

Hochwertige Schlauchpumpe mit bis 5 l/h Dosierleistung, mit robustem Metallgehäuse, Anthrazit-Perleffekt.

Set beinhaltet:

5 m vormontierte Anschlussleitung 3x1,5², PTFE Dosierschlauch 6/4, Einspritzdüse aus Messing mit 3/8" AG, Schrauben und Dübel.

Art.-Nr.	Preis € ohne MwSt.	Preis € inkl. 19% MwSt.
94 6297	370,00	440,30

Leistung: 8 W

Anschluss: 230 V 1N AC 50 Hz

Maße HBT: 93 x 111 x 138 mm

SBM-Aroma / Aroma-Taster



Zur manuellen Auslösung der Duftstofffunktion. Hochwertiger Taster aus Edelstahl mit integriertem Leuchtring in Blau.

SBM-Aroma - für SteamRock II Premium. **Set:** Taster + Elektronikeinheit inkl. Verbindungskabel.

Aroma-Taster - für Econ S2. Taster mit Anschlussleitung.

Typ	Art.-Nr.	Preis € ohne MwSt.	Preis € inkl. 19% MwSt.
Aroma-Taster	94 6507	294,00	349,86
SBM-Aroma	94 6799	294,00	349,86

Abmessungen Designplatte: 61 x 61 mm



NEU

IP 65

Lautsprecher für Dampfbadkabinen

80 W Nennbelastbarkeit (100 W max. Belastbarkeit) bei 4 Ohm, Ø 16 cm (6,5"), 2-Wege-Koaxiallautsprecher mit gespritzter Kunststoffmembran, Kunststoffkorb und Gitter. Absolut korrosions- und wasserfest durch Magnetverkleidung. Zusätzlicher Hochtöner im Mittelpunkt.

Farbe: Weiß. Auch erhältlich mit hochwertiger, kratzfester Beschichtung in Schwarz matt.

Schutzklasse IP65, -40 °C bis 80 °C, seewasserbeständig. 60 - 20.000 Hz, 86 dB mittlerer Schalldruckpegel.

Preis pro Paar (2 Lautsprecher).

Art.-Nr.	Preis € ohne MwSt.	Preis € inkl. 19% MwSt.
Lausprecher Weiß		
94 6196	162,00	192,78
Lausprecher Schwarz		
94 7768	162,00	192,78

Maße: Ø 180 x 71 mm

Montageausschnitt: Ø 142 mm

Gewicht: 0,46 kg

Behälter für Duftstoff

5 l Behälter mit Niveausonde für EOS SteamRock Dampfgeneratoren.

Art.-Nr.	Preis € ohne MwSt.	Preis € inkl. 19% MwSt.
94 6298	91,00	108,29

EOS SteamCleaner Spezial-Entkalker

Spezial-Entkalker für Dampfgeneratoren.

5 kg Kanister. Gebrauchsfertige Lösung.

Spezielle Formel - hohe Wirksamkeit, geruchsarm.

Hinweis: ADR-Gefahrgut.

Art.-Nr.	Preis € ohne MwSt.	Preis € inkl. 19% MwSt.
2001 6065	159,00	189,21

Dampfdüse im SteamRock Design

Aus hochwertigem, hitzebeständigem Kunststoff. Mit Aufnahme für Duftkonzentrate. Anschluss 1¼" Gewinde mit Dichtung.

Neues Design mit verbesserter Dampfverteilung.

Art.-Nr.	Preis € ohne MwSt.	Preis € inkl. 19% MwSt.
2001 5575	78,00	92,82

Belüftung für Dampfbadkabinen

Ventilator DN 100 (80 W T50), inklusive Rückschlagklappe und separatem 5-Stufen Drehzahlregler.

Geeignet als Zuluftventilator.

Anschluss: 220 - 240 V 50Hz

Ventilator DN 100 (12,5 - 15 W). Geeignet als Zuluft- und Abluftventilator.

Tellerventil für Ventilator, aus Kunststoff oder Edelstahl. Decken- bzw. Wandeinbau.

Anschluss: 220 - 240 V 50Hz

Typ	Art.-Nr.	Preis € ohne MwSt.	Preis € inkl. 19% MwSt.
Zuluftventilator	2001 4401	442,00	525,98
Abluftventilator	2001 4402	221,00	262,99
Tellerventil	2001 4404	42,00	49,98
Tellerventil Edelstahl	2001 5210	91,00	108,29



FARBLICHTTECHNIK UND ZUBEHÖR

EOS LED Strip



LED-Strips für
Dampfbad siehe
Seite 72.

Innovative LED Strips mit 6-Pin Stecker beidseitig, dadurch ist eine einfache Verlängerung möglich. Dank Befestigungslöcher sehr einfach an jeder Oberfläche zu montieren. Als RGB-Farblicht und als reines Weißlicht lieferbar. Sehr kräftige, leuchtstarke Farbwiedergabe. Drei Primärfarben, Mischfarben. Dimmbar (spannungsbasiert). Für Sauna mit Feuchtebetrieb nicht geeignet (siehe Seite 72, LED Strips für Dampfbad).

Spannung 24 V DC, Nennleistung 3,6 - 4 W. Größe LBH 495 x 15 x 5 mm. Mit optionalen Verbindungsleitungen können mehrere LED Strips in längere Ketten verbunden werden. Alle LED Strips sind 3-fach gestanzt (16,5 cm Lochabstand).

Vorteile im Überblick:

- Sehr hohe Hitzebeständigkeit bis zu 110 °C – können in der Sauna sogar an der Decke montiert werden.
- Jede LED einzeln elektronisch gegen Überhitzung geschützt, automatische Abschaltung bei Überhitzung.
- Sehr hohe Leuchtkraft – bis zu 160 Lumen pro Watt.
- Sehr sparsame LEDs – nur ca. 3,6 bis 4 W Stromverbrauch pro LED Strip.
- Ketten bis zu 12 Stk (einseitiger Anschluss) oder 24 Stk (zweiseitiger Anschluss) möglich.
- Sehr einfache Montage und Anschluss dank Befestigungslöcher im Streifen.
- Original „Made in Germany“-Qualität von EOS.

Beschreibung	Art.-Nr.	Preis € ohne MwSt.	Preis € inkl. 19% MwSt.	Art.-Nr.	Preis € ohne MwSt.	Preis € inkl. 19% MwSt.
	Warmweiß			RGB		
LED-Strips 495 mm	94 6081	83,00	98,77	94 6079	87,00	103,53
5er Set	94 6080	391,00	465,29	94 6078	425,00	505,75
10er Set	94 6619	752,00	894,88	94 6618	803,00	955,57
25er Set	94 6621	1.690,00	2.011,10	94 6620	1.777,00	2.114,63

Zubehör	Art.-Nr.	Preis € ohne MwSt.	Preis € inkl. 19% MwSt.
Anschlussleitung LED, 5 m	94 6073	46,00	54,74
Anschlussleitung LED, 10 m	94 7002	55,00	65,45
Verlängerungsleitung LED, 5 m	94 6074	46,00	54,74
Verlängerungsleitung LED, 50 mm	94 6075	26,00	30,94
Verlängerungsleitung LED, 200 mm	94 6076	27,00	32,13
Verlängerungsleitung LED, 500 mm	94 6680	32,00	38,08
Set 1 x Anschluss 5 m, Verlängerung je 5 x 50 mm und 2 x 200 mm	94 6077	183,00	217,77

EOS LED Spot | LED-Strahler für Sauna und Dampfbäder



IP65

Dimmbarer Einbaustrahler für Dampfbäder und Saunakabinen.

Schnelle, einfache Montage und Befestigung, inkl. vormontierte 2 m Anschlussleitung.

Formschönes, zeitloses Design. Gehäuse aus Metall, Nickel matt. Ø 84 mm, sehr flach, nur 25 mm Gehäusetiefe. Ca. 4 W / 24 V DC. Schutzklasse IP65. Hitzebeständig bis zu 110 °C, elektronischer Schutz von LED Chips.

Die EOS Spots sind einzeln, im 5er oder 10er Set in RGB- oder in Warmweiß-Ausführung erhältlich.

Beschreibung	Art.-Nr.	Preis € ohne MwSt.	Preis € inkl. 19% MwSt.	Art.-Nr.	Preis € ohne MwSt.	Preis € inkl. 19% MwSt.
	Warmweiß			RGB		
EOS LED Spot	94 7421	131,00	155,89	94 7424	152,00	180,88
5er Set	94 7422	622,00	740,18	94 7425	726,00	863,94
10er Set	94 7423	1.185,00	1.410,15	94 7426	1.405,00	1.671,95

EOS LED Control | Autarke LED Steuerung mit Fernbedienung



Autarkes LED Steuerung für LED RGB-Strips. Mit kompakter Fernbedienung - ermöglicht schnelle und einfache Bedienung aus bis zu 20 m Entfernung. Sehr schnelle und unkomplizierte Montage dank Steckverbindungen.

Lieferumfang: 230 V Netzteil mit Netzschur (Schuko Stecker), Steuereinheit mit vormontiertem 5 m Kabel, Fernbedienung mit Wandhalterung (inkl. Batterie).

Beschreibung	Art.-Nr.	Preis € ohne MwSt.	Preis € inkl. 19% MwSt.
Autarke Steuerung für LED Strips, inkl. Fernbedienung	94 6639	492,00	585,48
Set: Autarke Steuerung für LED Strips, inkl. Fernbedienung, 5 x LED Strips RGB	94 6710	900,00	1.071,00

Trafo für LED Strips

Elektronischer Trafo für LED Strips. Dimmbar.

Ausführung 60 W - Eingang 230-240 V AC (0,36 A) / Ausgang 24 V DC (2500 mA). Schutzklasse IP65. Ca. 15 cm Anschlussleitung.

Ausführung 30 W - Eingang 230-240 V AC / Ausgang 24 V DC (2500 mA).

Modell	Art.-Nr.	Preis € ohne MwSt.	Preis € inkl. 19% MwSt.
60 W	94 6321	204,00	242,76
30 W	94 7164	141,00	167,79

Passend z. B. für Weißlicht LED-Strips mit Anschluss an ein Saunasteuergerät.



FARBLICHTTECHNIK UND ZUBEHÖR

EOS LED Strip SR | LED-Strips für Dampfbäder



LED-Strips - für den Einsatz in Dampfbädern und feuchter Umgebung entwickelt. Alle LED Strips sind mit robustem Alu-Profil in U-Form versehen und gegen Feuchte geschützt.

Inkl. vormontierte 5 m Verbindungsleitung mit 6-Pin Stecker (Verlängerung möglich).

Erhältlich als RGB-Typ und als Warmweiß Typ (3000 K).

RGB Version – drei Grundfarben (rot/grün/blau), gemischte Farben. Dimmbar (spannungsbasiert).

24 V DC Spannung.

IP65

Vorteile im Überblick:

- Sehr hohe Hitzebeständigkeit bis zu max. 70 °C.
- Jede LED einzeln elektronisch gegen Überhitzung geschützt, automatische Abschaltung bei Überhitzung.
- Sehr hohe Leuchtkraft - bis zu 160 Lumen pro Watt.
- Robust, kompakt und langlebig dank stabilem Alu-Profil, Schutzklasse IP65.
- Sehr kompakt – nur 20 x 9 mm Profil, in vielen Längen erhältlich.
- Schnelle und einfache Montage und Anschluss dank Befestigungslöchern und 5 m Anschlusskabel.
- Original „Made in Germany“ - Qualität von EOS.

Typ / Farbe	Leistung	Länge	Art.-Nr.	Preis € ohne MwSt.	Preis € inkl. 19% MwSt.
Warmweiß 3000 K	3 W	355 mm	94 6646	Auf Anfrage	
Warmweiß 3000 K	4 W	520 mm	94 6647	Auf Anfrage	
Warmweiß 3000 K	8 W	1.015 mm	94 6648	Auf Anfrage	
Warmweiß 3000 K	12 W	1.510 mm	94 6649	Auf Anfrage	
Warmweiß 3000 K	16 W	2.005 mm	94 6650	Auf Anfrage	
Warmweiß 3000 K	17 W	2.170 mm	94 6651	Auf Anfrage	
Warmweiß 3000 K	19 W	2.335 mm	94 6652	Auf Anfrage	
Warmweiß 3000 K	20 W	2.500 mm	94 6653	Auf Anfrage	
RGB	3 W	355 mm	94 6654	Auf Anfrage	
RGB	4 W	520 mm	94 6655	Auf Anfrage	
RGB	8 W	1.015 mm	94 6656	Auf Anfrage	
RGB	12 W	1.510 mm	94 6657	Auf Anfrage	
RGB	16 W	2.005 mm	94 6658	Auf Anfrage	
RGB	17 W	2.170 mm	94 6659	Auf Anfrage	
RGB	19 W	2.335 mm	94 6660	Auf Anfrage	
RGB	20 W	2.500 mm	94 6661	Auf Anfrage	

EOS LED Strip flex | LED-Strips für Dampfbäder

IP68



Spezielle flexible Version für den Einsatz in Dampfbädern und feuchter Umgebung. Ca. 5 m Länge, mit 5 m Anschlussleitung beidseitig. Selbstklebend, zusätzlich mit Halterungen für zuverlässige mechanische Befestigung. 24 V DC, Schutzklasse IP68. Dimmbar (spannungsbasiert).
Erhältlich als RGB-Typ und als Warmweiß Typ (3000 K).
Teilbar / kürzbar in 10 cm Schritten. RGB-Typ mit 3 x "+" und gemeinsamen "-".



Trennbar in 10 cm Schritten

Spannung: 24 V DC
Leistung: 60 W (WW) / 67,5 W (RGB)
Maße HBT: 13 x 4 x 5000 mm
Schutzklasse: IP68
Umgebungstemperatur: -10 °C bis maximal +60 °C

Typ / Farbe	Art.-Nr.	Preis € ohne MwSt.	Preis € inkl. 19% MwSt.
EOS LED Strip flex Warmweiß 3000 K	94 7318	337,00	401,03
EOS LED Strip flex RGB	94 7317	360,00	428,40

DUFTDOSIER- UND AUFGUSSAUTOMATIK



AromaTec II Basic | Sauna-Aufgussautomatik

Dosiersystem mit Aufgussautomatik (Duft und Wasser) der neuen Generation für Saunananlagen. Eingebaute Steuerung mit LCD Display. Einstellmöglichkeiten: Einschaltverzögerung, Wassermenge, Duftintensität und Zykluszeit. Komplett vormontiert auf stabilem Metallgestell, inkl. Schutzhaube. Mit integrierter Dosierpumpe und Konsole für Duftstoffbehälter. Komplett vormontiert und anschlussfertig. Wassermenge – bis zu 5 l/min. Schutzklasse IP44.

Ausführung	Art.-Nr.	Preis € ohne MwSt.	Preis € inkl. 19% MwSt.
1 Duftstoff	94 6798	2.529,00	3.009,51

Anschluss: 230 V N AC 50Hz
 Maße HBT: 570 x 710 x 240 mm
 Wasseranschluss 1/2" IG Zulauf
 Wasserabgang: 3/8" IG
 Leistungsaufnahme: 50 W

Optionales Zubehör (siehe Seite 76):

- 94 5192 Wanddurchführung
- 94 5191 Ofenbrause für AromaTec



AromaTec II | Sauna-Aufgussautomatik

Dosiersystem mit Aufgussautomatik der neuen Generation für Saunananlagen. Eingebaute Steuerung mit farbigem 3,2" Touchscreen Display – umfangreiche Einstellungsmöglichkeiten und Komfortfunktionen (Wochentimer, Passwortschutz, uvm.) Komplett vormontiert auf stabilem Metallgestell, inkl. Schutzhaube. Die Anlage kann über die interne Steuerung, einen Taster oder über eine ext. Zeitschaltuhr gesteuert werden. Zyklus, Menge und Intensität einstellbar. Automatische Aufgussverzögerung im Aufheizbetrieb. Mit 230 V Ausgang zur Aufguss-Voranzeige. Vorlaufzeit der Aufgussanzeige einstellbar. Dosierleistung: Wasser 50 - 600 ml / Duftstoff 0 - 9 ml.

Ausführung	Art.-Nr.	Preis € ohne MwSt.	Preis € inkl. 19% MwSt.
1 Duftstoff	94 6242	3.080,00	3.665,20
2 Duftstoffe	94 6243	3.522,00	4.191,18
3 Duftstoffe	94 6244	3.947,00	4.696,93

Anschluss: 230 V N AC 50Hz
 Maße HBT: 700 x 400 x 230 mm

Optionales Zubehör (siehe Seite 76):

- 94 5192 Wanddurchführung
- 94 5191 Ofenbrause für AromaTec
- 94 5193 Zeitschaltuhr

Lieferbar mit Duftdosierung für 1 Duftstoff, für 2 Duftstoffe und für 3 Duftstoffe. Optionaler Systemtrenner 1/2" auf Anfrage.

AquaDisp | Sauna-Aufgussautomatik



Aufgussautomatik für Saunakabinen. Der Aufguss kann automatisch mit vorgegebenen Intervallen oder manuell über einen optional erhältlichen Taster ausgelöst werden.

Empfohlen für z.B. Hinterwand- oder Unterbanksaunaöfen.

Mit Dosierventil (Gehäuse aus Edelstahl), Steuereinheit, Dosierschlauch zum Anschluß an Saunaöfen.

Taster inkl. Tasterplatte zur manuellen Dosierung optional erhältlich (aus Edelstahl, mit Leuchtring).

Hinweis: ohne Duftstoffdosierung.

Für Steuergeräte: Econ D4/H4, Compact DC/HC, EmoTec-Serie, EmoStyle-Serie, EmoTouch 3 (Sauna).

Für Steuergeräte Econ D1-D3 und H1-H3 ist ein zusätzliches Netzteil 947166 erforderlich.

Art.-Nr.	Preis € ohne MwSt.	Preis € inkl. 19% MwSt.
94 6904	674,00	802,06

Anschluss: 230 V N AC 50Hz

Optionales Zubehör:

Art.-Nr.	Preis € ohne MwSt.	Preis € inkl. 19% MwSt.
Taster für AquaDisp		
94 7129	269,00	320,11
Netzteil		
94 7166	161,00	191,59

DuftTec Solo | Duftstoff-Dosiergerät für Dampfbad



Dosiersystem zur Dosierung von Duftstoffen für Dampfbadkabinen.

Intensitätsregelung (Dosierleistung) durch Einstellung der Pausenzeit (Dosierintervall) direkt am Gerät und der Dosierzeit (Drehzeit der Pumpe) im inneren.

Dosierleistung maximal 3 l/h.

Schlauchpumpe SA, Dosierschlauch 3,2 x 1,6 V mit Schlauchhalter auf 4 x 1 mm und Saugschlauch (PE 0,8 m). Steckernetzteil 230 V mit Kabel oder 1,5 m Anschlusskabel zum Direktanschluss der Pumpe am Dampfgenerator.

Art.-Nr.	Preis € ohne MwSt.	Preis € inkl. 19% MwSt.
94 5261	520,00	618,80

Maße HBT: 120 x 80 x 90 mm

Anschluss: 230 V N AC

DuftTec Quattro W | Duftstoff-Dosiergerät für Dampfbad



Dosiergerät zur Dosierung von vier verschiedenen Duftkonzentrationen für Dampfbäder.

Für 4 Duftstoffe, 4 separate Dosierausgänge.

Mit 4 hochwertigen Schlauchpumpen SA-Typ mit Dosierschläuchen 3,2 x 1,6 V mit Schlauchhalter auf 4 x 1 mm und Saugschlauch (PE 0,8 m), mit Steuerung DS für Pausen- und Dosierzeit. Mit Konsole für 4 Kanister 1,5 l.

Komplett vormontiert auf PE-Trägerplatte.

Art.-Nr.	Preis € ohne MwSt.	Preis € inkl. 19% MwSt.
94 5262	2.522,00	3.001,18

Anschluss: 230 V 1N 50Hz

Dosierleistung: max. 3 l/h

Maße HBT: 500 x 600 x 300 mm

DuftTec Quattro T | Duftstoff-Dosiergerät für Dampfbad



Dosiergerät zur Dosierung von vier verschiedenen Duftkonzentrationen für Dampfbäder.

Für 4 Duftstoffe, 4 separate Dosierausgänge.

Mit hochwertiger Mikroprozessorsteuerung für 4 Dosierpumpen mit 6 Programmen (8 - 20 Minuten), 6 Dosiermengen je Duft (0 - 4 ml / Dosierstoß), 5 Status-LED. Mit 4 Schlauchpumpen SA-Typ mit Dosierschläuchen 3,2 x 1,6 V mit Schlauchhalter auf 4 x 1 mm und Saugschlauch (PE 0,8 m). Mit Konsole für 4 Kanister 1,5 Liter.

Komplett vormontiert auf PE-Trägerplatte.

Art.-Nr.	Preis € ohne MwSt.	Preis € inkl. 19% MwSt.
94 5263	3.072,00	3.655,68

Anschluss: 230 V 1N 50Hz

Dosierleistung: max. 3 l/h

Maße HBT: 500 x 600 x 350 mm

Achtung: Tasterplatte (siehe Zubehör) zum Betrieb zwingend erforderlich.



ZUBEHÖR FÜR DOSIERTECHNIK

Zubehör für Geräteserie AromaTec und DuftTec



Beschreibung	Art.-Nr.	Preis € ohne MwSt.	Preis € inkl. 19% MwSt.
DuftTec Dosier-Set DD Dosierventil VA 3/8" - 4 x 1, 3 m Dosierschlauch PTFE 4 x 1	94 5267	86,00	102,34
DuftTec Dosier-Ventil Dosierventil VA 3/8" - 4 x 1	94 5268	64,00	76,16
Konsole für Kanister bis 10 l Material: PE Schwarz; Maße HBT: 600 x 235 x 240 mm	94 5269	145,00	172,55
Dampfeintritt LD V4A Edelstahl-Mischrohr mit Anschlüssen für Zuluft und Dampf	94 5270	1.252,00	1.489,88
Tasterplatte 4er (ohne Beleuchtung) 4-Duft Tasterplatte für DuftTec Quattro T, inkl. 5 m Kabel	94 5271	450,00	535,50
Unterputzgehäuse für 4er Tasterplatte	94 5272	73,00	86,87
Tasterplatte 1er (mit Beleuchtung) 1-Duft Tasterplatte für SolTec-Geräte und AromaTec Systeme, inkl. 5 m Kabel	94 5143	311,00	370,09
Unterputzgehäuse für 1er Tasterplatte	94 5137	66,00	78,54
Wanddurchführung für AromaTec Systeme, Edelstahl, Gewinde	94 5192	93,00	110,67
Ofenbrause für AromaTec Systeme, Edelstahl, Gewinde	94 5191	79,00	94,01

SOLEVERNEBELUNG



SolTec V3 | Soleerstellung für Dampfkabinen

Dosierstation für die Zerstäubung von Solelösung für Dampfkabinen.

Steuerung mit farbigem 3,2" Touchscreen Display und zahlreichen Komfortfunktionen.

Betriebsarten: Zyklusbetrieb, Tasterbetrieb, externe Ansteuerung, Wochenprogramm, Drucküberwachung, uvm.

1 Magnetmembranpumpe, Vernebelungsdüse aus Edelstahl, Steuergehäuse, 1 Nebeldüse mit Blende und Wanddurchführung, 5 m Dosierleitung PTFE 4 x 1, Desinfektionsset, Konsole VA für 5 l Solebehälter.

5 l keimfreie Solelösung (ca. 5%ig) im Lieferumfang enthalten.

Komplett vormontiert auf stabilem Metallgestell, mit Schutzhaube.

Art.-Nr.	Preis € ohne MwSt.	Preis € inkl. 19% MwSt.
94 6246	3.683,00	4.382,77

Anschluss: 230 V 50 Hz.

Anschlussleistung: 350 W

Dosierleistung: 1,6 l/h bei 500 kPa (5 bar) (Dauerbetrieb)

Maße HBT: 710 x 470 x 240 mm



SolTec II SL | Soleerstellung für Saunakabinen und Salzgrotten

Dosierstation für die Zerstäubung von Solelösung für trockene Räume.

Steuerung mit farbigem 3,2" Touchscreen Display mit zahlreichen Komfortfunktionen.

Betriebsarten: Zyklusbetrieb, Tasterbetrieb, externe Ansteuerung, Wochenprogramm, Drucküberwachung, uvm.

Schlauchpumpe mit Drehzahlregelung zur Einstellung der Dosiermenge, Desinfektionsset, Konsole VA für 5 l Solebehälter, 2-Stoff-Sprühdüse aus Edelstahl mit Abdeckblende und Wanddurchführung, Leerschalter.

Mit separatem Membrankolbenkompressor für einen sehr geräuscharmen Betrieb.

5 l keimfreie Solelösung (ca. 5%ig), im Lieferumfang enthalten.

Komplett vormontiert auf stabilem Metallgestell, mit Schutzhaube.

Art.-Nr.	Preis € ohne MwSt.	Preis € inkl. 19% MwSt.
94 6245	5.856,00	6.968,64

Anschluss: 230 V 50Hz

Anschlussleistung: 400 W

Dosierleistung bis zu 3,2 l/h (Dauerbetrieb)

Maße HBT: 710 x 470 x 240 mm

Zubehör für Geräteserie SolTec

Beschreibung	Art.-Nr.	Preis € ohne MwSt.	Preis € inkl. 19% MwSt.
Solelösung für SolTec 6 x 1 l (Karton) je 6 Stück Politainer Sole (ca. 5%) à 1 l, inkl. Desinfektionstabs.	94 5273	153,00	182,07
Solelösung für SolTec 6 x 5 l (Karton) je 6 Stück Politainer Sole (ca. 5%) à 5 l, inkl. Desinfektionstabs.	94 5274	385,00	458,15



KÄLTETECHNIK

E-Cool Wall | Flockeneisspender

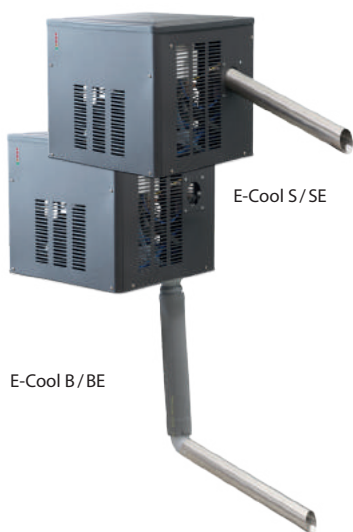

Vollautomatischer Flockeneisspender als Einbauversion zur unsichtbaren Montage. Ermöglicht Montage über der Eisschale (Eiswurf unten) bzw. neben der Eisschale (Eiswurf seitlich). Mit integriertem bzw. externem Sensor.

Vollautomatischer Betrieb. Sehr geräuscharm. Mit Eiswurfrohr aus Edelstahl, 60 cm.

Bis zu 120 kg Eis pro Tag.

Gehäuse in Anthrazit-Perleffekt, Anschlüsse rückseitig (Wasserzulauf Eisproduktion), Wasserablauf (Tauwasser), Wasser Zulauf / Ablauf Kühlung, Netzanschluss.

Hinweis: Achtung, bei diesem Produkt gelten abweichende Konditionen. Bitte gesondert anfragen!

Modell	Art.-Nr.	Preis € ohne MwSt.	Preis € inkl. 19% MwSt.
E-Cool Wall B mit Boden-Auswurf	94 6096	7.476,00	8.896,44
E-Cool Wall BE mit Boden-Auswurf, mit Sensor für Eis-Füllstand vom Beckenrand	94 6220	8.145,00	9.692,55
E-Cool Wall S mit seitlichem Auswurf	94 6087	7.476,00	8.896,44
E-Cool Wall SE mit seitlichem Auswurf, mit Sensor für Eis-Füllstand vom Beckenrand	94 6221	8.145,00	9.692,55

Gesamtmaße HBT: 560 x 530 x 525 mm

Nennleistung: 500 W

Kaltwasseranschluss: ½"

Anschluss: 230 V 1N AC 50 Hz

Hinweis: externer Sensor für Eis Füllstand ist für den Abstand bis ca. 50 cm zum Eis bestimmt. Inklusive 5 m Verbindungsleitung und Montagewinkel. Sensorgröße M18 x 1.



SAUNAZUBEHÖR



Anwendungs- und Montage-
beispiel

Original Himalaya-Salz und Zubehör

Beschreibung	Art.-Nr.	Preis € ohne MwSt.	Preis € inkl. 19% MwSt.
Salzkristalle, 1 kg Einheit z. B. für Multicup	94 2630	20,00	23,80
Salzfliese, Maße 200 x 100 x 25 mm, 20er Set	94 5433	Auf Anfrage	
Salzfliese, Maße 200 x 200 x 25 mm, 20er Set	94 5430	Auf Anfrage	
Salzziegel 200 x 100 x 50 mm, 1 Seite natur (gebrochen). Verpackungseinheit 10 Stk/Box, Preis per VE, Toleranz 3 - 6 mm / Seite	94 5432	Auf Anfrage	
Salzziegel 200 x 100 x 50 mm, alle Seiten glatt. Verpackungseinheit 10 Stk/Box, Preis per VE, Toleranz 3 - 6 mm / Seite	94 5426	Auf Anfrage	

Salzkleber

Spezial Salzkleber 1 kg Packung, zur Verklebung von Salzziegel.
1 kg ausreichend für ca. 1 m² Klebefläche.

Sehr einfache Anwendung, hohe Festigkeit, ermöglicht zuverlässige Verklebung mit diversen Materialien, z. B. mit Holz, Stein, u.v.m.

Art.-Nr.	Preis € ohne MwSt.	Preis € inkl. 19% MwSt.
94 5510	45,00	53,55

Wandpaneel Himalaya-Salz



Salzsteinmodul im Holzrahmen 1090 x 283 x 40 mm. Gefüllt mit Himalaya Salzziegelsteinen, 25 mm Stärke. Zur Wandmontage auf tragfähigen Wandflächen.

Art.-Nr.	Preis € ohne MwSt.	Preis € inkl. 19% MwSt.
94 5578	239,00	284,41

SAUNAZUBEHÖR



Made in Germany

Thermometer / Hygrometer

Sauna-Thermometer, rund, Wandmontage, Ø 100 mm.
Messbereich 0 - 120 °C. Mit Logo.

Sauna-Hygrometer, rund, Wandmontage, Ø 100 mm.
Messbereich 0 - 100 % relative Luftfeuchte. Mit Logo.

Art.-Nr.	Preis € ohne MwSt.	Preis € inkl. 19% MwSt.
Sauna-Thermometer		
94 6035	30,00	35,70
Sauna-Hygrometer		
94 6036	35,00	41,65



Made in Germany

Klimamesser

Sauna-Klimamesser Ø 100 mm.
Kombiniertes Thermo- und Hygrometer.
Sauna-Messbereich farblich abgesetzt.

Sauna-Klimamesser Ø 160 mm.
Kombiniertes Thermo- und Hygrometer.
Sauna-Messbereich farblich abgesetzt.

Art.-Nr.	Preis € ohne MwSt.	Preis € inkl. 19% MwSt.
Ø 100 mm		
90 5523	36,00	42,84
Ø 160 mm		
90 6084	55,00	65,45



Klimamessstation mit Glas-Holzrahmen

Sauna-Thermometer und -Hygrometer Set in stillvoller Glasfassung mit Holzrahmen.

Messbereich 0 - 120 °C / 0 - 100 % rel. Luftfeuchte;
Maße: 180 x 245 mm; Durchmesser Einzelgeräte: Ø 100 mm

Art.-Nr.	Preis € ohne MwSt.	Preis € inkl. 19% MwSt.
94 4118	94,00	111,86



Sanduhr Buche Standard

Sauna-Sanduhr aus Buchenholz. Laufzeit ca. 15 Minuten.

Art.-Nr.	Preis € ohne MwSt.	Preis € inkl. 19% MwSt.
90 5518	24,00	28,56

EOS Excellent Klimamess-Station



Typ 100DL



Typ 100LD

Exklusive Klimamess-Station.

Runde Messinstrumente, gefasst in Anthrazit-Perleffekt Metallplatte mit Rahmen aus edlem Nussbaum, Ahorn oder Kombinationen von Nussbaum und Ahorn.

Ø 100 mm Thermometer und Hygrometer, Messbereich 0 - 120 °C bzw. 0 - 100 % rel. Luftfeuchte.

Maße 340 x 195 mm. Wandmontage.

Typ 100D – Nussbaum komplett

Typ 100L – Ahorn komplett

Typ 100DL – Nussbaum rechts / links, Ahorn oben / unten

Typ 100LD – Ahorn rechts / links, Nussbaum oben / unten

Typ	Art.-Nr.	Preis € ohne MwSt.	Preis € inkl. 19% MwSt.
100D	94 6023	153,00	182,07
100L	94 6024	153,00	182,07
100DL	94 6025	153,00	182,07
100LD	94 6026	153,00	182,07

Made in Germany

EOS Excellent Sanduhr



Typ 15L

Typ 15D



Typ 15LD

Typ 15DL

Exklusive Sanduhr für Sauna im stilvollen, kubistischen Design. Mit kontrastreicher Sandfüllung.

In aufwendiger Handarbeit aus massivem Holz gefräst. Mit innovativer Selbstarretierung in senkrechter Position dank integriertem Magnethalter. Erhältlich in vier Designvarianten aus Nussbaum, Ahorn und Kombinationen von Nussbaum und Ahorn.

Typ 15D – Nussbaum komplett

Typ 15L – Ahorn komplett

Typ 15DL – Nussbaum vorn, Ahorn hinten

Typ 15LD – Ahorn vorn, Nussbaum hinten

Typ	Art.-Nr.	Preis € ohne MwSt.	Preis € inkl. 19% MwSt.
15D	94 6019	107,00	127,33
15L	94 6020	107,00	127,33
15DL	94 6021	107,00	127,33
15LD	94 6022	107,00	127,33

Made in Germany

Sauna Set N I



6-teilig: bestehend aus Aufgusskübel 5 l, PVC-Kübeleinsatz, Schöpfkelle, Sanduhr, Klimamesser Ø 100 mm und Baderegeltafel.

Verpackt im Tragekarton.

Art.-Nr.	Preis € ohne MwSt.	Preis € inkl. 19% MwSt.
94 2863	139,00	165,41

SAUNAZUBEHÖR



Sauna Set Edelstahl (2-teilig)

Bestehend aus Aufgusseimer 4,5 l Edelstahl mit Holzgriff, Schöpfkelle Edelstahl mit Holzgriff. Verpackt im Tragekarton.

Art.-Nr.	Preis € ohne MwSt.	Preis € inkl. 19% MwSt.
94 4122	74,00	88,06

Saunakübel + Saunakelle Standard Holz

Klassischer Saunakübel aus hochwertigem Nadelholz, mit ca. 5 l Volumen. Mit Stahlreifen und Griff.

Inklusive PVC-Einsatz.

Klassische Saunakelle aus Laubholz, ca. 40 cm Länge.

Art.-Nr.	Preis € ohne MwSt.	Preis € inkl. 19% MwSt.
Saunakübel aus Holz		
90 5520	62,00	73,78
Saunakelle aus Holz		
90 5519	23,00	27,37

Schwalldusche

Hochwertige Schwalldusche aus naturbelassenem Zedernholz mit bis zu 7 l Volumen. Mit Montagebügel zur Wandbefestigung aus poliertem Edelstahl. Alle Montageteile sind ebenfalls aus Edelstahl. Der verlängerte Kipphebel reduziert den Kraftaufwand.

Mit integriertem Ventil zum automatischen Wiederbefüllen (permanenter Wasseranschluss notwendig).

Die Wassermenge ist einstellbar von 4,5 bis ca. 7 l.

Mit Zugkette aus Edelstahl.

Maße: Kübel Ø/H: 255 mm (oben) x 265 mm.

Schwenkradius ca. 305 mm. Kette - ca. 700 mm lang.

Wasseranschluss: Schlauchtülle 1/2".

Art.-Nr.	Preis € ohne MwSt.	Preis € inkl. 19% MwSt.
94 6412	514,00	611,66



Rückenlehne ergonomisch

Ergonomische Rückenlehne aus Pappelholz. Mit Lederstreifen gegen Verrutschen.

Maße HBT: 520 x 400 x 70 mm

Art.-Nr.	Preis € ohne MwSt.	Preis € inkl. 19% MwSt.
94 4121	69,00	82,11

NEU

EOS Aufgusskübel



Aufgusskübel der Premium-Klasse mit Tragegriff.
Aus hochwertigem Stahl. Wasserkelle mit Holzgriff aus Thermo Espe, ca. 42 cm Länge.

Farbe: Pulverbeschichtung in Schwarz Matt
Maße Wasserkübel HBT: 240 x 250 x 250 mm
Maße Wasserkelle HBT: 65 x 425 x 75 mm

Art.-Nr.	Preis € ohne MwSt.	Preis € inkl. 19% MwSt.
94 7599	299,00	355,81

EOS Halterungen für Essenzen



Halterungen für Kräuter, Duftöle und Saunaessenzen in verschiedenen Größen.

Schnelle Montage durch einfaches Einhängen an Wasserkübel.

Farbe: Pulverbeschichtung in Schwarz Matt
Preis pro Paar (2 Halterungen).

Art.-Nr.	Preis € ohne MwSt.	Preis € inkl. 19% MwSt.
Halterung Essenzen 2-fach		
94 7602	54,00	64,26
Halterung Essenzen 3-fach		
94 7603	66,00	78,54

EOS Handyhalter



Hochwertige Ablage für Mobiltelefone.

Farbe: Pulverbeschichtung in Anthrazit-Perleffekt oder Schwarz Matt
Maße HBT: 85 x 90 x 96 mm

Art.-Nr.	Preis € ohne MwSt.	Preis € inkl. 19% MwSt.
94 7766	69,00	82,11

EOS Brillenablage



Hochwertige Brillenablage, inklusive Antirutschmatte.

Farbe: Pulverbeschichtung in Anthrazit-Perleffekt oder Schwarz Matt
Maße HBT: 85 x 160 x 120 mm

Art.-Nr.	Preis € ohne MwSt.	Preis € inkl. 19% MwSt.
94 7765	66,00	78,54

EOS Garderobe



Hochwertige Halterungen für bis zu zwei Mäntel.

Farbe: Pulverbeschichtung in Anthrazit-Perleffekt oder Schwarz Matt
Maße HBT: 30 x 250 x 100 mm

Art.-Nr.	Preis € ohne MwSt.	Preis € inkl. 19% MwSt.
94 7767	54,00	64,26

SAUNAZUBEHÖR

EOS Saunatasche



Hochwertige Saunatasche aus Polyester mit zwei Vortaschen und zwei Seitentaschen mit 2-Wege Reißverschluss.

Geräumiges Hauptfach. Abnehmbarer, längenverstellbarer Tragegurt mit bequemem Schulterpolster. Handgriffe mit Griffmanschetten. Bodenfüße.

Maße HBT: ca. 32 x 66/56 x 25 cm

NEU

Art.-Nr.	Preis € ohne MwSt.	Preis € inkl. 19% MwSt.
94 7801	96,50	114,84

EOS Saunaschal



Saunaschal in Premium-Qualität aus reiner Baumwolle. Mit Hoch-/Tief-Einwebung und EOS-Logo-Stickung. Hochwertiges Zwirringarnfrottier.

Maße: 30 x 140 cm; Qualität: 480 g/m²

Farbe Schwarz.

NEU

Art.-Nr.	Preis € ohne MwSt.	Preis € inkl. 19% MwSt.
94 7874	39,00	46,41

EOS Saunahandtuch



Saunahandtuch in Premium-Qualität aus reiner Baumwolle. Mit Hoch-/Tief-Einwebung und EOS-Logo-Stickung. Hochwertiges Zwirringarnfrottier.

Maße: 200 x 80 cm; Qualität: 480 g/m²

Farbe Schwarz.

NEU

Art.-Nr.	Preis € ohne MwSt.	Preis € inkl. 19% MwSt.
94 7873	66,00	78,54

EOS Saunamantel



Abbildung ähnlich

Saunamantel mit Tasche und Gürtel. In hochwertiger Qualität aus reiner Baumwolle.

Farbe: Grau.

Waschbar bei 60 °C.

Größe	S	M	L	XL	XXL	Preis € ohne MwSt.	Preis € inkl. 19% MwSt.
Art.-Nr.	94 4360	94 4361	94 4362	94 4363	94 4364	Auf Anfrage	

Saunasteine



Körnung (mm)	Steinmenge	Verpackung	Art.-Nr.	Preis € ohne MwSt.	Preis € inkl. 19% MwSt.
30 - 60	ca. 8 kg	Karton	94 7338	22,00	26,18
100 - 150	ca. 20 kg	Karton	94 7340	36,00	42,84
50 - 100	ca. 20 kg	Karton	94 7336	36,00	42,84
50 - 100	ca. 25 kg	Karton	94 7337	42,00	49,98

Saunasteine Premium



Hochwertige Saunasteine aus Quarz. Speziell abgerundete Form.
Körnung ca. 50 / 80. 10 kg, im Karton.
Farbton: Weiß / Beige

Art.-Nr.	Preis € ohne MwSt.	Preis € inkl. 19% MwSt.
94 7698	61,00	72,59

Dunkle Saunasteine



Hochwertige dunkle Saunasteine aus Vulkanit. Glänzt schwarz bei Nässe.
Körnung ca. 50 / 100. 20 kg, im Karton.
Farbton: Dunkelgrau

NEU

Art.-Nr.	Preis € ohne MwSt.	Preis € inkl. 19% MwSt.
94 7911	Auf Anfrage	

Silikon-Anschlusskabel

Hochwertiges Anschlusskabel mit hitzebeständiger Silikonummantelung (rot). Ideal zum Anschluss der Saunatechnik. Auf Anfrage auch in größeren Längen lieferbar.

Querschnitt	Länge	Art.-Nr.	Preis € ohne MwSt.	Preis € inkl. 19% MwSt.
3 x 1,5 mm ²	5 m	94 3737	Auf Anfrage	
5 x 1,5 mm ²	2 m	94 2440		
	5 m	94 2872		
5 x 2,5 mm ²	2 m	94 2437		
	5 m	94 2871		
5 x 4 mm ²	5 m	94 2870		
5 x 6 mm ²	5 m	94 2869		

Silikon-Anschlusskabel für Fühler

Typ	Farbe	Länge	Art.-Nr.	Preis € ohne MwSt.	Preis € inkl. 19% MwSt.
Silikon-Kabel 2 x 0,5 mm ² (Temperaturfühler)	Rot	5 m	94 2866	Auf Anfrage	
Silikon-Kabel 2 x 0,5 mm ² (STB Begrenzer)	Weiß	5 m	94 2867		
Silikon-Kabel 3 x 0,5 mm ² (Feuchtefühler F2)	Rot	5 m	94 2868		



SAUNATÜREN UND ZUBEHÖR

Saunatür Basic



Ganzglastür, 6 mm ESG, inkl. 2 Türbänder, mit umlaufender Dichtung, Türkopf und Türmagnet. Rahmen aus Fichtenholz. Mit Türschwelle.

Glasfarbe klar oder bronziert.

Anschlagseite universal DIN rechts oder links.

Maße Glasblatt BH: 625 x 1844 mm

Maße Holzrahmen BH: 715 x 1934 mm

Art.-Nr.	Preis € ohne MwSt.	Preis € inkl. 19% MwSt.
Farbe klar		
94 4119	545,00	648,55
Farbe bronziert		
94 4127	585,00	696,15

Saunatür Premium



Ganzglastür, 8 mm ESG, inkl. 2 Türbänder, mit umlaufender Dichtung. Hochwertiger Türgriff aus Edelstahl (außen) und Buche (innen), Türmagnet. Rahmen aus Fichtenholz. Mit Türschwelle.

Glasfarbe: klar

Anschlagseite universal DIN links oder rechts

Maße Glasblatt BH: 625 x 1844 mm

Maße Holzrahmen BH: 715 x 1934 mm

Art.-Nr.	Preis € ohne MwSt.	Preis € inkl. 19% MwSt.
94 4128	675,00	803,25

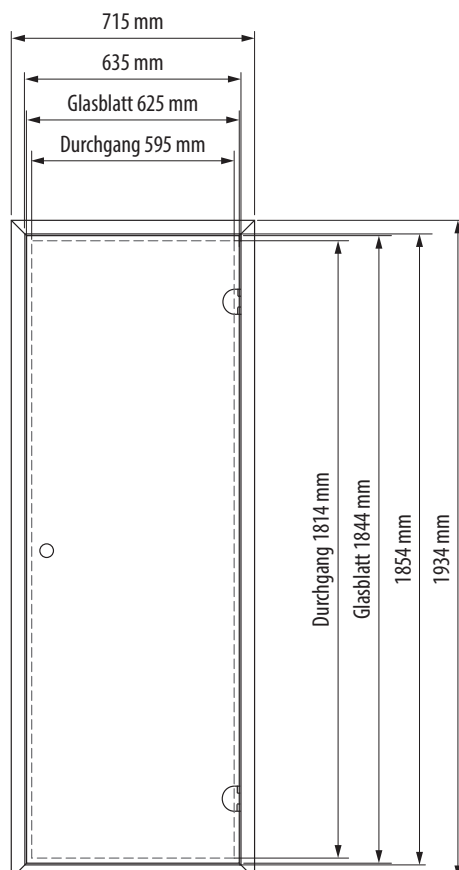

Maße gelten für
Saunatüren Basic
und Premium

SAUNATÜREN UND ZUBEHÖR

Türband für 6 - 8 mm Glastüren



Türband für 6 bzw. 8 mm Glastüren aus Aluminium / Zink-Legierung. Tragkraft: 28 kg/Stück.

Maße B x H: 60 x 70 mm

Verkaufseinheit: 1 Stk

Art.-Nr.	Preis € ohne MwSt.	Preis € inkl. 19% MwSt.
94 4345	84,00	99,96

Doppel-Türband für 6 - 8 mm Glastüren



Türband für 6 bzw. 8 mm Glastüren, Öffnungswinkel 180° aus Aluminium / Zink-Legierung. Auch erhältlich mit hochwertiger, kratzfester Beschichtung in Schwarz matt.

Tragkraft: 28 kg / Stück

Maße B x H: 92 x 82 mm

Verkaufseinheit: 1 Stk

Art.-Nr.	Preis € ohne MwSt.	Preis € inkl. 19% MwSt.
Doppel-Türband		
94 5937	84,00	99,96
Doppel-Türband Black		
94 7468	89,00	105,91

Türgriff Premium



Premium Türgriffgarnitur für Saunatüren im modernen Design. Innen Holz, außen Metall (gebürstet).

Art.-Nr.	Preis € ohne MwSt.	Preis € inkl. 19% MwSt.
94 5320	70,00	83,30

Haftblech / Türmagnet

Beschreibung	Art.-Nr.	Preis € ohne MwSt.	Preis € inkl. 19% MwSt.
U-Haftblech für Glastür 6 mm, Edelstahl	94 4120	7,00	8,33
U-Haftblech für Glastür 8 mm, Edelstahl	94 4126	7,00	8,33
Türmagnet 95 N mit Gewindebolzen	94 4124	13,00	15,47
Türmagnet 150 N mit Gewindebolzen	94 4125	17,00	20,23

Saunalampe Standard mit und ohne Spanschirm

Saunaleuchte komplett mit Spanschirm aus Holz 205 x 270 mm, blendfrei inkl. spritzwassergeschützter, hitzebeständiger (T 150 °C) Ovalleuchte, Schutzklasse IP54, aus Aluminium-Druckguss mit Glasschirm und Porzellanfassung E27, ohne Leuchtmittel.

Alternativ Saunaleuchte Basic, ohne Spanschirm und Leuchtmittel.

Hitzebeständige, kompakte Glühbirne E27 für Sauna, 40 W.

Art.-Nr.	Preis € ohne MwSt.	Preis € inkl. 19% MwSt.
94 2877	48,00	57,12
Ovalleuchte ohne Spanschirm + Leuchtmittel		
94 3749	22,00	26,13
Glühbirne E27, 40 W		
94 5497	13,00	15,47

WICHTIGE HINWEISE

Die Auftragsannahme erfolgt ausschließlich auf Grundlage unserer Allgemeinen Einkaufsbedingungen, die Lieferung ausschließlich auf Grundlage unserer Allgemeinen Verkaufsbedingungen, die jeweils unter www.eos-sauna.com/agb abgerufen werden können.

Die Preisliste ist gültig ab 10. Mai 2022. Sie verliert mit dem Erscheinen einer neuen Preisliste ihre Gültigkeit. Irrtümer und Änderungen bei den Angaben bleiben vorbehalten. Der Export oder Betrieb in USA oder Kanada sind untersagt. Wir übernehmen in diesem Fall keine Haftung. Alle Solarien, die in Österreich betrieben werden sollen, müssen mit einer HDB-Bruchsicherung ausgestattet sein, andernfalls ist die Inverkehrbringung in Österreich untersagt.

Wir müssen ausdrücklich darauf hinweisen, dass bei Zuwiderhandlung hohe Haftungsrisiken für den Exporteur und/oder Betreiber entstehen. Zur Berechnung kommen die am Tag der Lieferung gültigen Preise. Technische und optische Änderungen vorbehalten. Mit Inkrafttreten dieser Preisliste werden alle Preislisten früheren Datums ungültig. Für Druckfehler übernehmen wir keine Haftung.

Bei Änderungen an bereits verpackten und für den Versand vorbereiteten Sendungen wird eine Bearbeitungspauschale von 100,00 € erhoben.

Bei Versand an Dritte erheben wir, unter einem Warenwert von 300,00 €, eine Handlinggebühr von 5%.

Bei kundenspezifischen Sonderverdrahtungen wird der Aufwand individuell berechnet.

Der Mindestauftragswert je Bestellung beträgt 20,00 €.

Zuschläge von mindestens 5,00 € berechnen wir jeweils bei:

- Kleinstbestellungen / Mindermengen unter 50,00 EUR Nettowarenwert.
- Einzel- / Paketversand von Saunaöfen (siehe ggf. abweichende Hinweise bei den Saunaöfen).

April 2022

EOS Saunatechnik GmbH

Schneiderstriesch 1, 35759 Driedorf, Germany

Telefon: +49 (0)2775 82-0

E-Mail: info@eos-sauna.de

Service Center:

Telefon: +49 (0)2775 82-514

E-Mail: servicecenter@eos-sauna.de

www.eos-sauna.de

HEIZLEISTUNG UND ANSCHLUSSWERTE

Passende Saunasteuergeräte - Funktionen im Überblick

	Außenmaße HBT in mm	Touchscreen	TFT Farbdisplay	LCD-Multifunktions-Display (beleuchtet)	elektronische Temperaturerfassung	Heizbeginn einstellbar 0-24 h	Heizzeit maximal in h	Kabinenbeleuchtung	Dimmbarkeit der Kabinenbeleuchtung	Anzeige Tageszeit mit 24 Std. Zeitvorwahl	Temperaturbereich im Saunabetrieb in °C	Temperaturbereich im Feuchtebetrieb in °C	Lüfterschaltung	2-Fühlersystem (optional)	Feuchtefühler als Option	Nachtrocknungsprogramm	Datenerhalt bei Stromausfall (bis 24 h)	Schaltlastenerweiterung auf 18/27/36 kW mit LSG	Farblicht optional nachrüstbar für Feuchtebetrieb	max. Schaltleistung in kW	
EmoTec / EmoStyle D	Bedienteil: 127 x 130 x 25 mm Leistungsteil: 270 x 300 x 100 mm		■		■	■	6/12/∞	■	■	■	30-115		■	■			■	■	■	9	
EmoTec / EmoStyle H			■		■	■	6/12/∞	■	■	■	30-115	30-70	■	■	■	■	■	■	■	9	
EmoStyle Hi	Bedienteil: 202 x 142 x 42 mm		■		■	■	6/12/∞	■	■	■	30-115	30-70	■	■	■	■	■	■	■	9	
EmoTouch 3	Bedienteil: 141 x 201 mm	■			■	■	6/12/∞	■	■	■	30-115	30-70	■	■	■	■	■	■	■	9	
Compact DP	Bedienteil: 220 x 255 x 65 mm		■		■	■	6/12/18 /∞	■		■	30-115		■	■			■	■		10	
Compact HP			■		■	■	6/12/18 /∞	■		■	30-115	30-70	■	■		■	■	■	■	10	
Compact DC			■			■	■	6/12/18 /∞	■	■	■	30-115		■	■		■	■		10	
Compact HC				■		■	■	6/12/18 /∞	■	■	■	30-115	30-70	■	■		■	■	■	■	10
Compact D18	Bedienteil: 220 x 255 x 90 mm		■		■	■	6/12/18 /∞	■	■	■	30-115		■	■			■	■		18	
Compact H18			■		■	■	6/12/18 /∞	■	■	■	30-115	30-70	■	■		■	■	■	■	18	
Econ D2	Bedienteil: 220 x 250 x 60 mm			■	■	■	6/12	■		■	30-115						■	■		9	
Econ H2				■	■	■	6/12	■		■	30-115	30-70				■	■	■	■	9	
Econ D3					■	■	■	6/12/∞	■		■	30-115		■			■	■		9	
Econ H3					■	■	■	6/12/∞	■		■	30-115	30-70		■	■	■	■	■	■	9
Econ D4					■	■	■	6/12/∞	■	■	■	30-115		■	■			■	■		9
Econ H4					■	■	■	6/12/∞	■	■	■	30-115	30-70	■	■	■	■	■	■	■	9

Erforderliche Heizleistung und Anschlusswerte



Empfehlung für normal isolierte Sauna im Innenbereich ohne große Glasflächen*		Kabinengröße in m³													Mindestquerschnitt der Netzleitung in mm²									
		3-4	3-4,5	4-6	6-8	7-10	9-14	11-15	14-18	18-25	24-30	24-34	35-40	40-50	50-65	60-75	65-80	70-90	80-100	100-130	130-160	Anschluss an 400 V 3N AC	Anschluss an 230 V AC	Absicherung A
3,0																							3 x 1,5²	1 x 16
3,5																								
4,5																								
6,0																								3 x 16
7,5																								
9,0																								
10,5																								3 x 25
12,0																								
15,0																								
18,0																								3 x 35
21,0																								
24,0																								3 x 50
27,0																								
30,0																								3 x 63
36,0																								
42,0																								1x (3 x 35 A) 1x (3 x 63 A)
48,0																								
54,0																								
60,0																								2x (3 x 35 A)
72,0																								2x (3 x 63 A)

*abhängig der verwendeten Baustoffe



EOS Saunatechnik GmbH
Schneiderstriesch 1
35759 Driedorf, Germany

info@eos-sauna.de
www.eos-sauna.de

Gültig ab 10. Mai 2022

