



# πολλάζ

*Pollet* Pollet Pool Group

**ZWEMBAD  
EN WATERTECHNIEK**  
CATALOGUS 2025

**poniaz**  
Pollet Pool Group

**CATALOGUS**  
**2025**



# Zwembad en Wartertechniek Catalogus 2025

Ook in 2025 presenteren we u een nieuwe uitgave van de Pomaz zwembad- en wartertechniek catalogus. Deze versie kent een iets andere opzet dan voorgaande jaren, mede een gevolg van de alsmar intensievere samenwerking met de Pollet Pool Group.

Het uitgekienende assortiment blijft, zoals u gewend bent van ons. Ook dit jaar weer aangevuld met vele interessante nieuwe producten waarvan we hopen dat ze een welkome toevoeging zijn voor u.

De meest opvallende verandering in de catalogus dit jaar is misschien wel dat we de productinformatie zoveel als mogelijk hebben proberen te vatten in kenmerkende punten, waardoor de belangrijkste informatie snel en overzichtelijk is in te zien. Daarnaast verwijzen we voor aanvullende informatie en details steeds vaker naar Mijm Pomaz, ons online platform. Daar vindt u alle informatie die Pomaz beschikbaar heeft; Meer dan 7000 onderdelen en exploded view tekeningen, handleidingen, onderdelen en instructievideo's.

Zo maken we met z'n allen gebruik van dezelfde up-to-date info!

Team Pomaz



## DIRECT ONLINE BESTELLEN

Bestel uw onderdelen gemakkelijk op Mijm Pomaz. Hier vindt u een compleet overzicht, exploded views en handleidingen. In uw eigen omgeving vindt u de actuele voorraad, de status van de bestelling en nog veel meer.

**mijm**  
pomaz



## NIEUWE PRODUCTEN



**EVASTREAM MOVE**  
hoofdstuk 3

### Nieuw in deze catalogus

Ook deze editie heeft Pomaz weer nieuwe producten geselecteerd die wellicht voor u interessant kunnen zijn.

Heeft u vragen?  
☎ +31 (0)40 285 66 58



**JEE-O BLOOM**  
hoofdstuk 10



**X-WARRIOR AIR**  
hoofdstuk 12

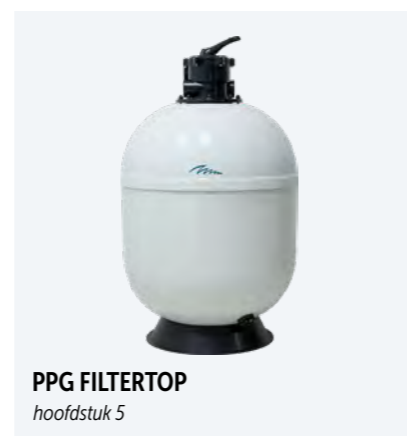

**PPG FILTERTOP**  
hoofdstuk 5



**ULTIMATE DELUXE**  
hoofdstuk 12



**INVERMASTER**  
hoofdstuk 6

## NIEUWE PRODUCTEN



**PPG FILTER SIDE**  
hoofdstuk 5



**FLOWSONIC**  
hoofdstuk 6



**FAIRLAND X 20**  
hoofdstuk 7



**LIBERTY 600**  
hoofdstuk 12



**JET VAG NIXI-D**  
hoofdstuk 3



**WELTICO A500**  
hoofdstuk 1

# NIEUWE PRODUCTEN



**VISION FLAT SIERRINGEN**  
hoofdstuk 2



**HAOGENPLAST STONEFLEX**  
hoofdstuk 4



**PPG FILTER SIDE PLUS**  
hoofdstuk 5



**POOL POWER PACKAGE**  
hoofdstuk 7

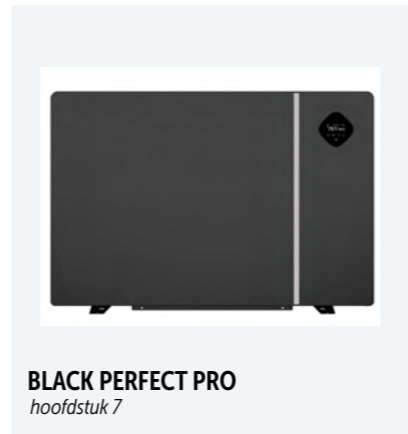

**BLACK PERFECT PRO**  
hoofdstuk 7



**HAOGENPLAST STONETILE**  
hoofdstuk 4

# NIEUWE PRODUCTEN



**JET VAG NIXI R**  
hoofdstuk 3



## My Aquadeck

Scan and configure  
your cover via  
**MY AQUADECK!**



**AQUADECK**  
hoofdstuk 11

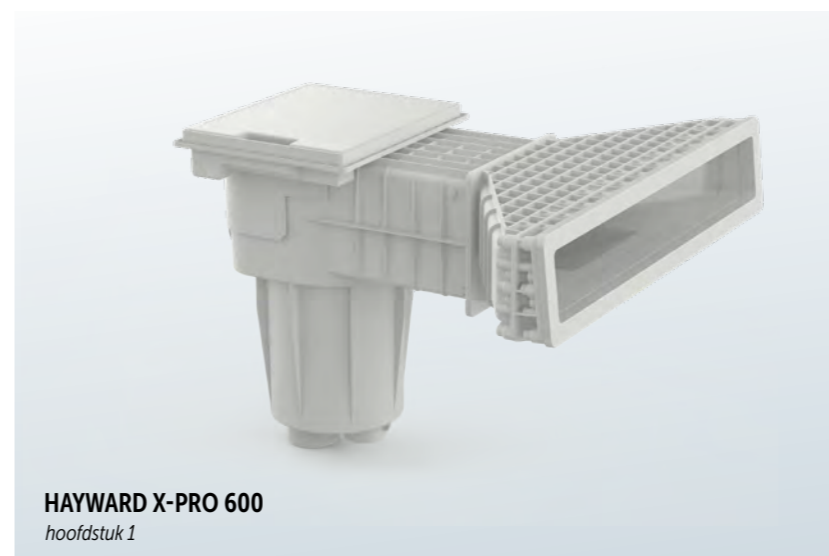

**HAYWARD X-PRO 600**  
hoofdstuk 1

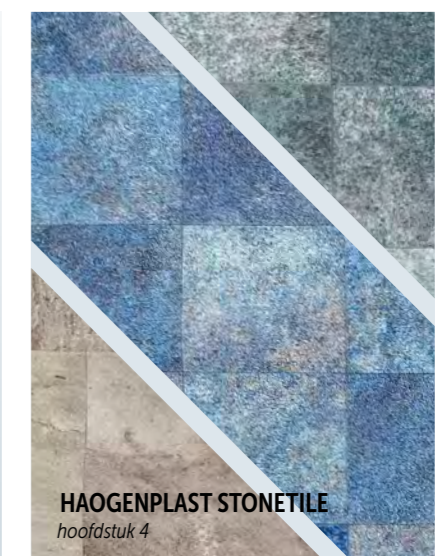

**HAOGENPLAST STONETILE**  
hoofdstuk 4



**HAOGENPLAST STONEFLEX**  
hoofdstuk 4



**MULTICYCLONE DUO**  
hoofdstuk 5

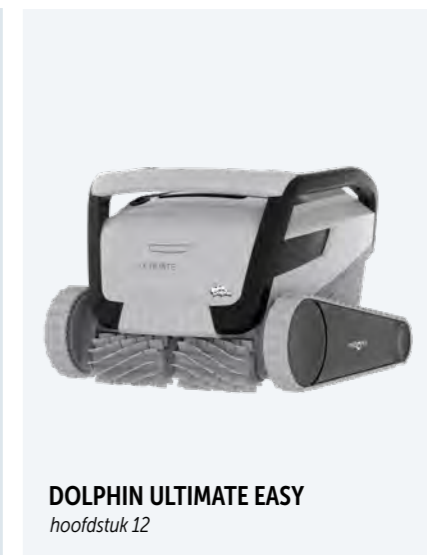

**DOLPHIN ULTIMATE EASY**  
hoofdstuk 12



### Voor informatie en beleving

We beschikken over een ruim opgezette belevingsruimte met de juiste balans tussen sfeer en techniek. U bent hier samen met uw klanten meer dan welkom voor een verhelderend gesprek. Zo kunnen we samen alles in het werk stellen om de (eind) klant het goede gevoel te geven.

Bel voor een afspraak.  
 ☎ +31 (0)40 285 66 58



### Advies en het delen van kennis

Wij delen onze kennis graag, met klant en fabrikant. Wij laten geen enkele kans onbenut om zelf te leren en te informeren. Simpelweg omdat wij ervan overtuigd zijn dat het delen van kennis leidt tot een hoger niveau. Onder die noemer organiseren wij met regelmaat scholingen, bij Pomaz in onze professionele scholingsruimte, op locatie of op maat. Wij hebben het graag met u over de mogelijkheden.



### Voor een hoge leverbetrouwbaarheid

Pomaz is veel meer dan een productleverancier. Toch beseffen we maar al te goed dat de basis, u snel bedienen met goede producten, een cruciale rol blijft spelen. Wij beschikken daarom over een hoog en doordacht voorraadniveau, voorraadbeheer is een continu proces, wij staan nooit stil op dat vlak.

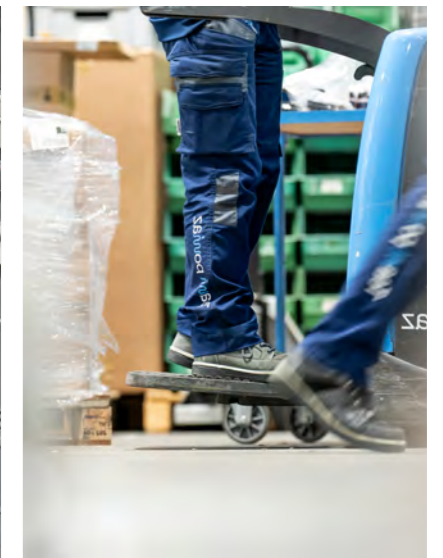
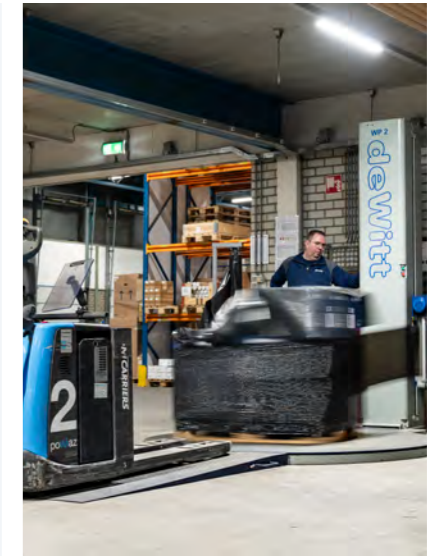



### Techniek en assemblage

Wij doen het liefst zo veel mogelijk in eigen beheer, om zo min mogelijk afhankelijk te zijn van derden. Alleen dan hebben we kwaliteit en reactiesnelheid in eigen hand. Daarom assembleren wij diverse producten in eigen beheer in onze professionele assemblagekamer. Daarnaast repareren wij nagenoeg alles zelf.



### Ondersteunen en verder brengen

Naast het repareren en assembleren van producten zijn wij continu bezig met het technisch ondersteunen van onze klanten en het verbeteren van producten en configuraties. Wij beschikken daarvoor over een werkplaats waar alle mogelijke schakelingen gemaakt en/of gesimuleerd kunnen worden. Op die manier willen we onze klanten niet alleen ondersteunen maar vooral verder brengen. Door het delen van inzichten en (nieuwe) kennis komen we samen tot een optimale oplossing voor de eindklanten.



**Recente bestellingen**

ORDER NR.	STATUS	VERZENDADRES	BESTELDATUM
VO24-10809 OUBURG + ESSINK	Verzonden	De Amert 124 5462 GH VEGHEL	07-11-2024
VO24-10755 DE HEER HUISMAN	Verzonden	Koningstraat 101 6651 KK Druten	05-11-2024

**Aquadeck ordertool**

Stel hier uw nieuwe afdekking samen

[Naar ordertool](#)

**Documenten**

pdf 1211239-folder-dolphin-wave15

pdf 1211239-handleiding-EN.pdf

**Filterset configureren**

Configureer hier uw filterset

[Configureren](#)

**Bestellijsten**

TITEL

TL Test lijst Mijn Pomaz 2.0 website

TL Test lijst Bas

Dashboard

Prijzlijst

**Downloads**

**Pomaz Catalogus**

Bekijk de Pomaz catalogus 2024

**Download prijslijst**

Download hier de meest actuele en complete prijslijst in Excel van alle actuele producten van Pomaz. Wijzigingen en/of eventuele foutief vermelde prijzen zijn te allen tijde voorbehouden.

[Download](#)

**Retouren**

TICKET NR.	STATUS	SOORT	TICKETDATUM	ONTVANGEN
K0412024.2856 Dormio Maastricht	Prijsopgave	reparatie	04-11-2024	05-11-2024
K0412024.2855	Werkplaats	claim	04-11-2024	05-11-2024

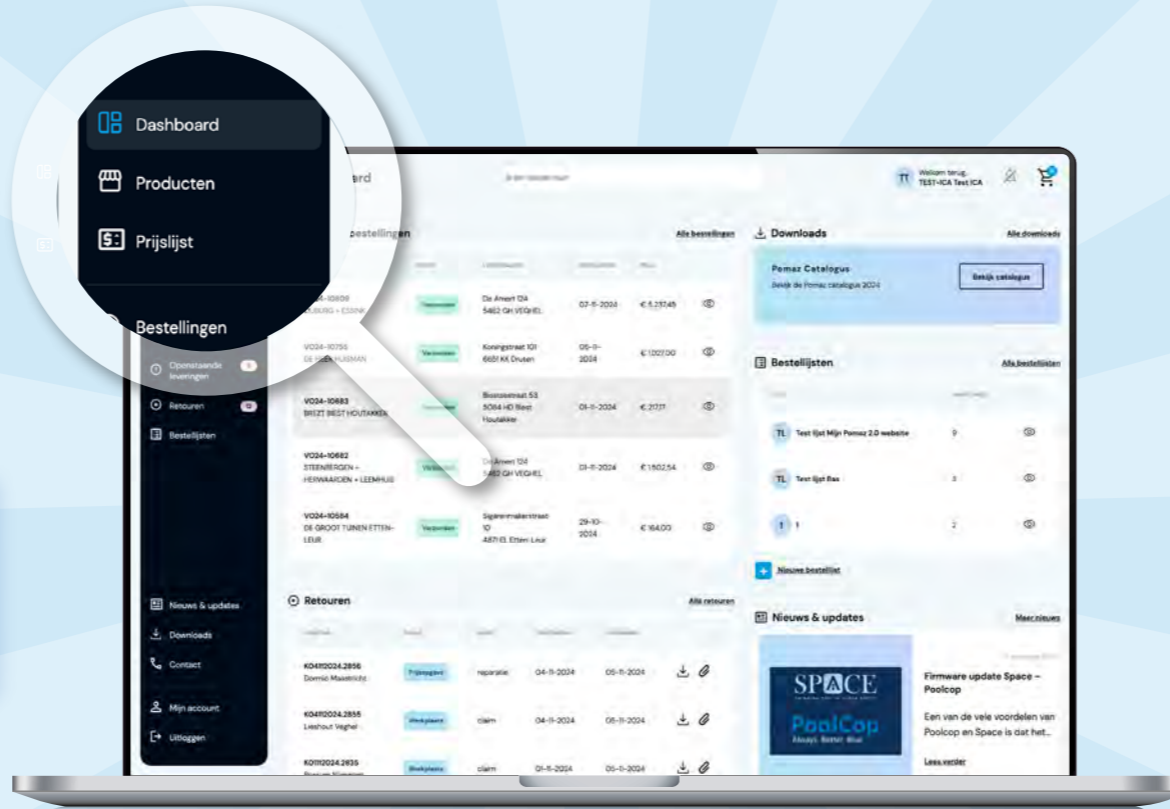

**Documenten**

pdf 1211239-folder-dolphin-wave15

**Nieuws & updates**

Firm Pool  
Een v

**Producten**

€ 992,75  
incl. BTW - Adviesprijs € 1.805,00

[Toevoegen aan winkelwagen](#)

Direct leverbaar

**12 Onderhoud**

**Waterco UltraVac Service Trolley**  
14m³/h vzw aansluiting 1 1/2" 50mm

€ 2.156,05  
incl. BTW - Adviesprijs € 3.317,00

0550501 3019010048 STK C  
ART. NR. POMAZ ART. NR. LEVERANCIER SERIEF. HOEFDINGSCODE

1 [Winkelwagen](#)

Direct leverbaar



## DE MENSEN WAAR HET ALLEMAAL OM DRAAIT



Onze kracht en toegevoegde waarde in de zwembadenbranche zit 'm niet alleen in ons assortiment of onze leverbetrouwbaarheid. De mensen achter de producten en concepten maken Pomaz tot wat we zijn. Betrokken en ambitieus. Met plezier leveren we een bijdrage aan het succes van onze klanten. al jarenlang vormen wij een hecht en echt team!

### Sales



**Henk Jan van der Hoff**  
projectbegeleiding, productspecialist  
waterbehandeling en filtertechniek  
✉ [hj.vanderhoff@pomaz.nl](mailto:hj.vanderhoff@pomaz.nl)  
☎ +31 (0)6 10 23 00 66



**Coen Sevens**  
account manager en productspecialist  
Dolphin  
✉ [c.sevens@pomaz.nl](mailto:c.sevens@pomaz.nl)  
☎ +31 (0)6 13 75 36 23



**Pim des Bouvrie**  
account manager  
✉ [p.desbouvrie@pomaz.nl](mailto:p.desbouvrie@pomaz.nl)  
☎ +31 (0)6 26 63 66 05



**Cas Neijns**  
account manager  
✉ [c.neijns@pomaz.nl](mailto:c.neijns@pomaz.nl)  
☎ +31 (0)6 41 83 06 75



**Marco van Rijnsingen**  
verkoop binnendienst  
✉ [m.vanrijnsingen@pomaz.nl](mailto:m.vanrijnsingen@pomaz.nl)



**Marcel van Gerwen**  
verkoop binnendienst en  
productspecialist inbouwdelen  
✉ [m.vangerwen@pomaz.nl](mailto:m.vangerwen@pomaz.nl)



**Mariëtte Carpay**  
ondersteuning binnen- en buitendienst  
✉ [m.carpay@pomaz.nl](mailto:m.carpay@pomaz.nl)



**Rino Boersma**  
Mijn Pomaz, websites  
✉ [r.boersma@pomaz.nl](mailto:r.boersma@pomaz.nl)



**Frank van Schaik**  
productspecialist, orderbegeleiding Aquadeck  
✉ [f.vanschaik@pomaz.nl](mailto:f.vanschaik@pomaz.nl)

### Technische ondersteuning



**Eric Veenstra**  
techniek en productspecialist  
schakeltechniek en meet- en regeltechniek  
✉ [e.veenstra@pomaz.nl](mailto:e.veenstra@pomaz.nl)



**Sander van Beek**  
techniek en productspecialist  
schakeltechniek en meet- en regeltechniek  
✉ [s.vanbeek@pomaz.nl](mailto:s.vanbeek@pomaz.nl)



**Norbert Ladan**  
techniek en productspecialist warmtepompen  
✉ [n.ladan@pomaz.nl](mailto:n.ladan@pomaz.nl)  
☎ +31 (0)6 22 97 87 83



**Ron Teeuwen**  
techniek en productspecialist warmtepompen  
✉ [r.teeuwen@pomaz.nl](mailto:r.teeuwen@pomaz.nl)



**Ben van Dooren**  
techniek en assemblage filtersets  
✉ [b.vandooren@pomaz.nl](mailto:b.vandooren@pomaz.nl)



**Gerarda Ladan**  
serviceplanning  
✉ [g.ladan@pomaz.nl](mailto:g.ladan@pomaz.nl)

### Administratie



**Jeannette van Nispen**  
boekhouding  
✉ [j.vannispen@pomaz.nl](mailto:j.vannispen@pomaz.nl)



**Neyat Ahmed**  
administratief medewerker  
✉ [n.ahmed@pomaz.nl](mailto:n.ahmed@pomaz.nl)



**Ankie van Hoof**  
administratief medewerker retouren  
✉ [a.vanhoof@pomaz.nl](mailto:a.vanhoof@pomaz.nl)

### Logistiek



**Erik Schild**  
logistiek  
✉ [e.schild@pomaz.nl](mailto:e.schild@pomaz.nl)  
☎ +31 (0)6 10 23 20 35



**Rogier Wagemakers**  
logistiek medewerker



**Jan Otten**  
logistiek medewerker



**Wilfred de Graaf**  
logistiek medewerker



**Erik Slaats**  
logistiek medewerker



**Ankie Derks**  
logistiek medewerker

### Inkoop



**Bart Kempenaar**  
inkoop  
✉ [b.kempenaar@pomaz.nl](mailto:b.kempenaar@pomaz.nl)



**Bas Kuijpers**  
inkoop  
RetourBeheerSysteem  
✉ [b.kuijpers@pomaz.nl](mailto:b.kuijpers@pomaz.nl)

### Management



**Mike Becker**  
general manager  
✉ [m.becker@pomaz.nl](mailto:m.becker@pomaz.nl)  
☎ +31 (0)6 10 23 25 52



**Bas Carpay**  
general manager  
✉ [b.carpay@pomaz.nl](mailto:b.carpay@pomaz.nl)  
☎ +31 (0)6 10 22 96 60

## 01 INBOUWDELEN

- Hayward ABS inbouwdelen
- Weltico ABS inbouwdelen
- Weltico rvs inbouwdelen
- Astral ABS inbouwdelen
- Hugo Lahme bronzen inbouwdelen
- Behncke rvs inbouwdelen

## 02 VERLICHTING

- Hayward LED verlichting
- Transformatoren
- EVA optic LED verlichting
- Duravision LED verlichting
- PAR56 vervangingslampen

## 03 ATTRACTIES

- EVAstream Move
- EVAstream Next
- Jet Vag jetstreams
- Fitstar jetstreams
- UWE jetstreams

## 04 FOLIEBEKLEDING

- Alkorplan 2000
- Alkorplan Relief
- Alkorplan Touch
- Alkorplan Tile
- Alkorplan Vogue
- Haogenplast Classic
- Haogenplast Stoneflex
- Haogenplast Stonetile
- Scheidingsvliezen
- Alkor bevestigings- en reinigingsmaterialen
- Aqua Easy Isostone bouwstenen
- Thermostone plus bouwstenen

## 05 FILTERTECHNIEK

- Aqua Easy prefab filtersets
- PPG filter/PPG deluxe/PPG Public
- Calplas filters
- Waterco filters
- Filtermedia
- Multicyclone filters
- Duraflow patroonfilter
- Propulsion patroonfilters
- Besgo ventielen
- Compressoren
- 6-Weg kleppen

## 06 POMPTECHNIEK

- Pompen met variabele snelheid (VS)
- Traditionele pompen
- NCC massage pompen
- Fitstar massage pompen
- Speck Badu 21-81 blokpompen
- Speck Badu 43 massage pompen
- Speck Badu Prime 20/48
- Speck Badu Resort
- Speck Badu block / normblock
- Speck meetwaterpompen
- Blowers
- Frequentieregelaars
- Flowvis en Flowvis digital

## 07 VERWARMING EN BESTURINGEN

- X20/InverterX/Inverter+ warmtepompen
- Inverter+ voor openbare zwembaden
- PPP Performance
- PPP Premium
- PPP Prime
- PPP Pulse
- Aquark Black Perfect Pro
- Dura-HI
- Aqua Easy platenwisselaars
- Pahlen, Behncke wisselaars
- Aqua Easy Poolcontrol 4
- Aqua Easy Poolcontrol Plus 2
- Aqua Easy Basic
- OSF Poolmaster
- Dryden Aqua SPACE
- Wattr
- Mechanische niveauregelaars
- OSF Electronische niveauregelaars
- Aqua Easy buffertanksturing
- Aqua Easy breaktank

## 08 MEET- EN REGELTECHNIEK

- Watersens
- Watersens Home
- Watersens Salt
- DAISY(+), DA-GEN
- Sugar Valley Oxilife NG
- Aquarite NG
- Aqua Easy Next
- Aqua Easy Station
- Aquark Mr. Pure
- Pooldose / Pooldose spa
- Blue lagoon UV-C Tech
- Blue lagoon UV-C XPRT
- Aqua Easy Pool UV-C
- Poolsquad
- Doseerpompen

## 09 PVC

- Fitt B-Active
- Fitt Revix
- Alfaflex
- PVC leidingen, hulpstukken en appendages
- PVC lijm, reiniger en kit

## 10 ACCESSOIRES

- Zwembadtrappen rvs
- Grijpbeugels rvs
- Waterattracties
- Douches

## 11 AFDEKKINGEN

- Aquadeck
- Noppenfolie afdekking
- Foam afdekkingen
- Bladernet PVC
- Winterzeil PVC
- Heatcover vloeibare afdekking

## 12 ONDERHOUD

- Dolphin bodemzuigers prive
- X Warrior draadloze bodemzuiger
- Dolphin bodemzuigers openbaar
- Ultravac verrijdbare bodemzuiger
- Deluxe Pro Accessoires
- Shark Accessoires
- Aqua easy onderhoudsproducten
- Poollab 2.0
- Spintouch
- Electronische handmeters
- Lovibond fotometers



# 01

# INBOUWDELEN

HAYWARD ABS INBOUWDELEN

WELTICO ABS INBOUWDELEN

WELTICO RVS INBOUWDELEN

ASTRAL ABS INBOUWDELEN

HUGO LAHME BRONZEN INBOUWDELEN

BEHNCKE RVS INBOUWDELEN

Verlichting

Attracties

Foliebekleding

Filtertechniek

Pomptechniek

Verwarming en besturingen

Meet- en regeltechniek

PVC

Accessoires

Afdekkingen

Onderhoud

Index

## HAYWARD

### X-PRO 600 SKIMMERS

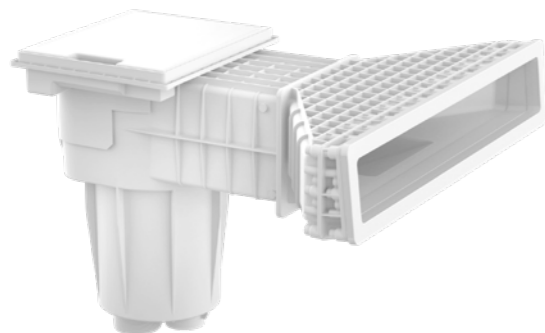

#### Kenmerken:

- UV-bestendig ABS.
- Aansluitingen 1 1/2" en 2", fitting 50 mm.
- Afwerking naar wens personaliseerbaar in diverse kleuren.

De skimmer biedt een zeer hoog waterniveau van slechts 5,5 cm voor een elegante, en moderne uitstraling.

Het design is ontworpen voor een naadloze integratie in de tuin, verkrijgbaar in meerdere kleuren en uitgerust met een

opvulbaar deksel met een veiligheidsslot, zo is het mogelijk om de skimmerdeksel strak weg te werken. De skimmer heeft een hoge capaciteit en een skimmermand van 3 liter. Tevens heeft de skimmer een aparte ruimte voorzien voor het monteren van een niveausensor.



Donkergrijs



Lichtgrijs



Zand



Door het opvulbare skimmerdeksel is de skimmer naadloos te integreren.



Toegewijde ruimte voor niveausensor, temperatuur, enz. Verwijderbare sensorhouder voor eenvoudige installatie en afstelling



Buffer- en stabilisatiesysteem om overloop tijdens normaal gebruik te voorkomen



Vulbaar deksel met slot om onbedoeld openen te voorkomen



Dekselrand met verlengkraag op maat te snijden, met vooraf gemarkeerde snijpunten

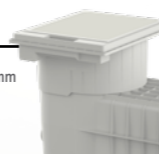

Hoogwaardig ABS-lichaam met anti-UV-behandeling. Robuust ontwerp

ARTIKELNUMMER	OMSCHRIJVING	€
A 0101113	Hayward hoogwaterskimmer X-Pro 600 wit, ABS voor foliebaden	246,00
A 0101113-GRI	Hayward hoogwaterskimmer X-Pro 600 grijs, ABS voor foliebaden	266,00
A 0101113-ANT	Hayward hoogwaterskimmer X-Pro 600 antraciet, ABS voor foliebaden	266,00

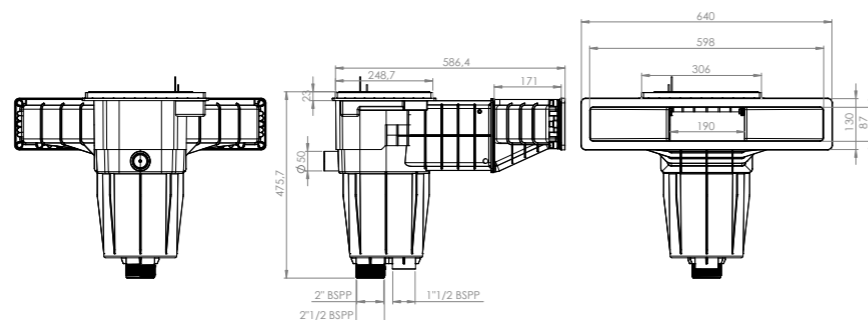

## HAYWARD

### SKIMMER MET BREDE MOND



#### Kenmerken:

- UV-bestendig ABS.
- Aansluitingen fitting 63 mm F en 2" F.
- Afwerking naar wens personaliseerbaar in diverse kleuren.



Wit



Grijs



Antraciet

ARTIKELNUMMER	OMSCHRIJVING	VERLENGING MM	€
A 0101106	Hayward skimmer met brede skimmermond inclusief sierflens, 2 aansluitmogelijkheden: 63 mm F en 2" F, SP 1085	311	332,00
A 0101111	Hayward skimmer model Premium wit, 2 aansluitmogelijkheden: 63 mm F en 2" F, 3119	311	163,00
A 0101111-GRI	Als 0101111 - kleur grijs, 3119LG	311	201,00
A 0101111-ANT	Als 0101111 - kleur antraciet, 3119DGR	311	201,00

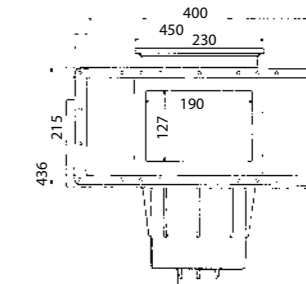
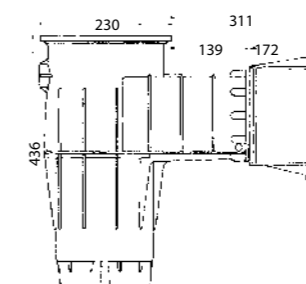

## HAYWARD

### SKIMMERS



#### Kenmerken:

- UV-bestendig ABS.
- Aansluitingen fitting 63 mm F en 2" F.
- Afwerking naar wens personaliseerbaar in diverse kleuren.



Wit



Grijs



Antraciet

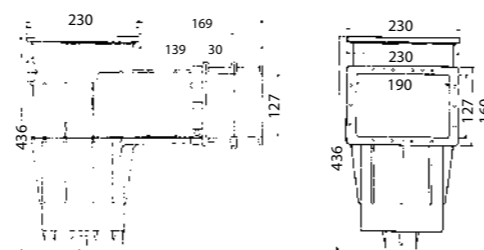

ARTIKELNUMMER	OMSCHRIJVING	VERLENGING MM	€
A 0101108	Hayward skimmer model Premium wit, 2 aansluitmogelijkheden: 63 mm F en 2" F, 3111	139	145,00
A 0101108-GRI	Als 0101108 - kleur grijs, 3111LG	139	176,00
A 0101108-ANT	Als 0101108 - kleur antraciet, 3111DGR	139	176,00



ARTIKELNUMMER	OMSCHRIJVING	VERLENGING MM	€
A 0101104	Hayward skimmer incl. sierflens, 2 aansluitmogelijkheden: 63 mm F en 2" F, SP 1084	216	286,00

## HAYWARD

### BODEMINLAAT VOOR FOLIEBADEN



ARTIKELNUMMER	OMSCHRIJVING	€
A 0122118	Hayward bodeminlaat verstelbaar, 2" x 63 mm. Geschikt voor toepassing in WHVBZ en Vlarembaden.	46,30

### BODEMPUTTEN

#### Bodemput voor betonbaden



Wit

ARTIKELNUMMER	OMSCHRIJVING	€
A 0110107	Hayward bodemput met anti-wervel deksel met 1/2" F onderaansluiting en 2" F zij-aansluiting, SP 1054 AV	70,30

#### Bodemput voor foliebaden



ARTIKELNUMMER	OMSCHRIJVING	€
A 0110114	Hayward bodemput met anti-wervel deksel met 1/2" F onderaansluiting en 2" F zij-aansluiting, SP 1049 AV	75,85



Wit



Grijs



Antraciet

Afname altijd per 2 stuks vanwege het dringende advies van de fabrikant om van dit model bodemput altijd 2 stuks te plaatsen. Dit vanwege de platte deksel, om risico op vastzuigen te verminderen.

ARTIKELNUMMER	OMSCHRIJVING	€
A 0110109	Hayward bodemput in wit met 1/2" F onder- en 2" F zij-aansluiting, 3253 per set	122,00
A 0110109-GRI	Als 0110109 - kleur grijs, 3253LG per set	122,00
A 0110109-ANT	Als 0110109 - kleur antraciet, 3253GRM per set	122,00

#### SIERFLENS RVS AISI 316L VOOR BODEMPUT Past alleen op de 0110107 en de 0110114



ARTIKELNUMMER	OMSCHRIJVING	€
C 0141124	Sierflens rvs voor bodempotten 0110107 en 0110114	113,00

## HAYWARD

### WANDDOORVOEREN



ARTIKELNUMMER	OMSCHRIJVING	€
A 0121040	Hayward wanddoorvoer lengte 250 mm EP 2" F (badzijde) x 50 mm F, 3350	12,90
A 0121041	Hayward wanddoorvoer lengte 200/250 mm 2" F (badzijde) x 50 mm F, 3352	15,85

### INLAATFITTINGEN VOOR BETONBADEN

ARTIKELNUMMER	OMSCHRIJVING	€
A 0122101	Hayward inlaatfitting 2" M, SP 1022-E	9,75

### INLAATFITTINGEN VOOR FOLIEBADEN



ARTIKELNUMMER	OMSCHRIJVING	€
A 0122107	Hayward inlaatfitting met flensset 2" M, SP 1411-ELL	20,60
A 0122103	Hayward inlaatfitting 2" M in wit met nozzle ø 22 mm, 3315	22,15
A 0122103-GRI	Als 0122103 - kleur grijs, 3315LG	29,35
A 0122103-ANT	Als 0122103 - kleur antraciet, 3315DGR	29,35

### INLAATFITTINGEN VOOR PREFABBADEN



ARTIKELNUMMER	OMSCHRIJVING	€
A 0122104	Hayward inlaatfitting ABS met pakkingset en kontramoer 2" M x 1½" F, SP 1023-E	21,10
A 0122106	Hayward inlaatfitting ABS voor foliebaden 2" M, met kontramoer en pakkingset, SP1411E	26,30



#### DIRECT ONLINE BESTELLEN

Bestel uw onderdelen gemakkelijk op Mijn Pomaz. Hier vindt u een compleet overzicht, exploded views en handleidingen. In uw eigen omgeving vindt u de actuele voorraad, de status van de bestelling en nog veel meer.

**mijn**  
pomaz



## HAYWARD

### ACCESSOIRES VOOR HAYWARD INLAATFITTINGEN



ARTIKELNUMMER	OMSCHRIJVING	€
A 0122110	Hayward nozzle ø 18 mm, SP 1419-D	10,30
A 0122111	Hayward nozzle ø 25 mm, SP 1419-E	10,30
A 0122114	Hayward spleetnozzle, voor toepassing in openbare baden, SP 1419-A	10,30
A 0122126	Hayward nozzle met rvs geperforeerd rooster, voor toepassing in openbare zwembaden. (past niet op 0122107 / 0122106)	18,25
A 0122128	Hayward nozzle met rvs geperforeerd rooster, 1½" M, met lange draad voor toepassing in openbare zwembaden. (past op alle Hayward inlaatfittingen)	18,70
A 0122116	Hayward rooster met lange draad, SP 1026-E	6,85
C 0141121	Sierflens rvs voor 1½" inlaatfittingen met nozzle ø 21 mm	144,00

### BODEMZUIGERAANSLUITING



ARTIKELNUMMER	OMSCHRIJVING	€
A 0122219	Hayward koppeltule bodemzuigslang 1½" M, SP 1493 (niet toe te passen icm. 0122119 en 0122103)	19,80
A 0122119	Hayward afzuigfitting bodemzuigslang in wit 2" M x 50 mm F, 3331	18,30
A 0122119-GRI	Hayward afzuigfitting bodemzuigslang kleur grijs 2" M x 50 mm F, 3331LG	26,40
A 0122119-ANT	Hayward afzuigfitting bodemzuigslang kleur antraciet 2" M x 50 mm F, 3331DGR	26,40

### AFSLUITPLUG



ARTIKELNUMMER	OMSCHRIJVING	€
A 0122122	Hayward plug 1½" met O-ring, SP 1022-CE met lange draad	10,75
A 0122122-GRI	Als 0122122 - kleur grijs, SP1022-CELG	16,50
A 0122122-ANT	Als 0122122 - kleur antraciet, SP1022-CEDGR	16,50

## WELTICO DESIGN

### SKIMMER A800 DESIGN



#### Kenmerken:

- UV-bestendig ABS.
- Gelijmd.
- Aansluitingen 1 1/2" en 2", fitting 50 mm.
- Afwerking naar wens personaliseerbaar in diverse kleuren.

De nieuwste generatie hoogwaterskimmers, verkrijgbaar in ABS en rvs. Geschikt voor elk type zwembad. Dit model zorgt ervoor dat het waterniveau zo dicht mogelijk tegen de tegelrand zit. Met zijn innovatieve ontwerp en onberispelijke afwerking is de skimmer

A800 geschikt voor folie- en betonbaden. Via de zijuitlaat van deze skimmer kunt u een niveaugelaar aansluiten. De skimmer is verkrijgbaar in uv-bestendig ABS in meerdere kleuren.



Wit

Grijs

Antraciet

ARTIKELNUMMER	OMSCHRIJVING	€
A 0123041	Skimmer A800 wit - voor beton- en foliebaden	401,00
A 0123041-GRI	Skimmer A800 grijs - voor beton- en foliebaden	445,00
A 0123041-ANT	Skimmer A800 antraciet - voor beton- en foliebaden	445,00

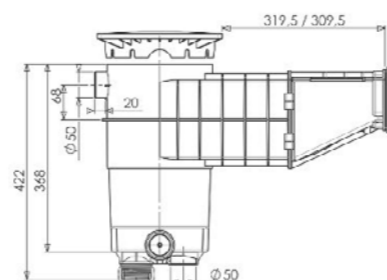
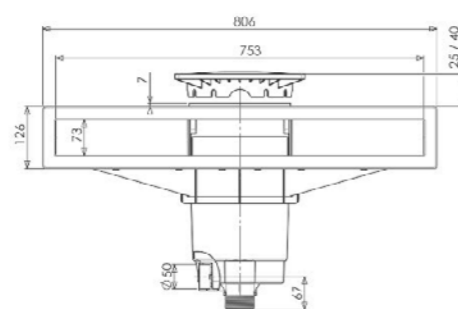

## WELTICO DESIGN

### SKIMMER A600 DESIGN



#### Kenmerken:

- UV-bestendig ABS.
- Gelijmd.
- Aansluitingen 1 1/2" en 2", fitting 50 mm.
- Afwerking naar wens personaliseerbaar in diverse kleuren.

A600 geschikt voor folie- en betonbaden. Via de zijuitlaat van deze skimmer kunt u een niveaugelaar aansluiten. De skimmer is verkrijgbaar in uv-bestendig ABS in meerdere kleuren.



Wit

Grijs

Antraciet

ARTIKELNUMMER	OMSCHRIJVING	€
A 0123042	Skimmer A600 Design wit - voor beton- en foliebaden	328,00
A 0123042-GRI	Skimmer A600 Design grijs - voor beton- en foliebaden	372,00
A 0123042-ANT	Skimmer A600 Design antraciet - voor beton- en foliebaden	372,00

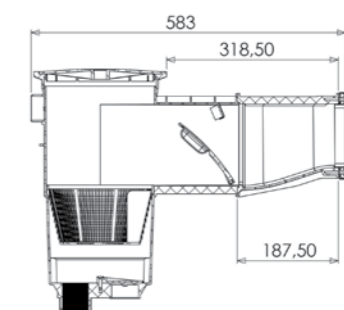
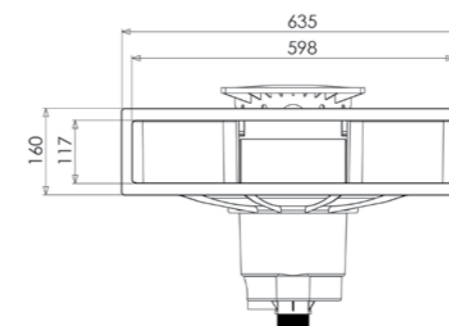



## WELTICO DESIGN

### SKIMMER A500 DESIGN



#### Kenmerken:

- UV-bestendig ABS.
- Gelijmd.
- Aansluitingen G 2" buitendraad / G 1 1/2" binnendraad / fitting 50 mm / gelijmd.
- Afwerking naar wens personaliseerbaar in diverse kleuren.

De skimmer A500 heeft een eenvoudig maar functioneel ontwerp. Diverse opties zijn leverbaar voor betonzwembaden, foliezwembaden en prefabzwembaden met folie.



Bij dit skimmer opzetstuk wordt de afdekking verder langs de skimmer geleid voor een optimale positionering.

ARTIKELNUMMER	OMSCHRIJVING	€
A 0123040	Skimmer Weltico Design A500, wit voor beton- en foliebaden	306,00
A 0123040-GRI	Skimmer Weltico Design A500, grijs voor beton- en foliebaden	366,00
A 0123040-ANT	Skimmer Weltico Design A500, antraciet voor beton- en foliebaden	366,00

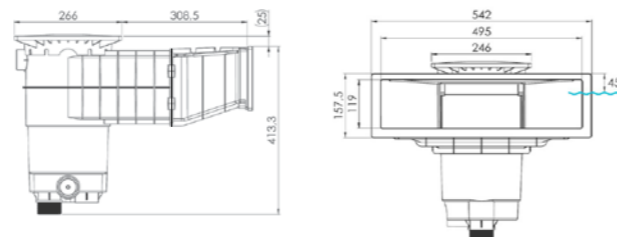

## WELTICO DESIGN



Skimmerdeksels in kleur geschikt voor alle Weltico skimmers

ARTIKELNUMMER	OMSCHRIJVING	€
B 1924001	Weltico skimmerdeksel wit	45,40
B 1924001-GRI	Weltico skimmerdeksel grijs	48,60
B 1924001-ANT	Weltico skimmerdeksel antraciet	48,60

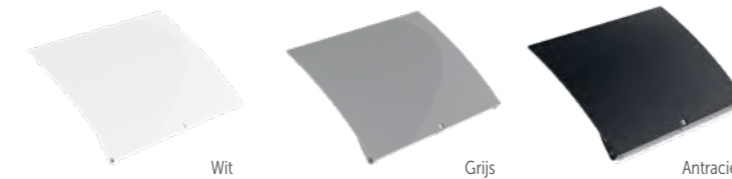

Skimmerklepjes in kleur geschikt voor alle Weltico skimmers

ARTIKELNUMMER	OMSCHRIJVING	€
B 1924020	Weltico skimmerklep wit	30,75
B 1924020-GRI	Weltico skimmerklep grijs	35,05
B 1924020-ANT	Weltico skimmerklep antraciet	35,05

### BODEMPUTTEN

Ontwerp dat functionaliteit combineert met een moderne uitstraling. UV-bestendig ABS. Ronde bodemput voorzien van anti werveldeksel.



ARTIKELNUMMER	OMSCHRIJVING	€
A 0123067	Bodemput, wit, voor beton- en foliebaden, met 1 1/2" F onderaansluiting en 2" F zij-aansluiting	50,85
A 0123068-GRI	Deksel bodemput, grijs	40,20
A 0123068-ANT	Deksel bodemput, antraciet	40,20

Ontwerp dat functionaliteit combineert met een moderne uitstraling. UV-bestendig ABS.



ARTIKELNUMMER	OMSCHRIJVING	€
A 0123064	Bodemput, wit, voor beton- en foliebaden, met 1 1/2" F onderaansluiting en 2" F zij-aansluiting	29,95
A 0123066-GRI	Deksel bodemput, grijs	25,65
A 0123066-ANT	Deksel bodemput, antraciet	25,65

## WELTICO DESIGN

### WANDDOORVOEREN



- Aansluitingen maat 2" M of Ø 50 mm F.
- Beschikbaar als wanddoorvoer voor beton- en prefabzwbaden.
- Vervaardigd uit ABS.

ARTIKELNUMMER	OMSCHRIJVING	€
A 0123016	Wanddoorvoer, lengte 300 mm 2" F (badzijde) x 50 mm F/2" M, voor betonbaden	15,00
A 0123017	Wanddoorvoer, lengte 300 mm 2" F (badzijde) x 50 mm F/2" M, voor beton- en foliebaden	15,55

### INLAATFITTINGEN VOOR FOLIEBADEN



ARTIKELNUMMER	OMSCHRIJVING	€
A 0123050	Inlaatfitting Weltico Elegance nozzle instelbaar, wit, betonbaden, 2" M (nozzle ø 15-20-24 mm)	9,25
A 0123051	Inlaatfitting Weltico Elegance nozzle instelbaar, wit, foliebaden, 2" M (nozzle ø 15-20-24 mm)	15,05
A 0123051-GRI	Inlaatfitting Weltico Elegance nozzle instelbaar, grijs, foliebaden, 2" M (nozzle ø 15-20-24 mm)	52,30
A 0123051-ANT	Inlaatfitting Weltico Elegance nozzle instelbaar, antraciet, foliebaden, 2" M (nozzle ø 15-20-24 mm)	52,30

### INLAATFITTINGEN VOOR PREFABBADEN



ARTIKELNUMMER	OMSCHRIJVING	€
A 0123063	Inschroefdeel en sierflens Weltico Elegance tbv. prefabbaden, ø 15-20-24 mm, wit, 1½" M	15,95
A 0123063-GRI	Inschroefdeel en sierflens Weltico Elegance tbv. prefabbaden, ø 15-20-24 mm, grijs, 1½" M	37,95
A 0123063-ANT	Inschroefdeel en sierflens Weltico Elegance tbv. prefabbaden, ø 15-20-24 mm, antraciet, 1½" M	37,95

## WELTICO DESIGN

### DESIGNROOSTERS



ARTIKELNUMMER	OMSCHRIJVING	€
A 0123059	Inlaatrooster Elegance, wit, 1½" M	6,15
A 0123059-GRI	Inlaatrooster Elegance, grijs, 1½" M	8,30
A 0123059-ANT	Inlaatrooster Elegance, antraciet, 1½" M	8,30

### SIERFLENZEN VOOR BETON- EN FOLIEBADEN



ARTIKELNUMMER	OMSCHRIJVING	€
A 0123061	Sierflens Elegance wit tbv. inlaatfitting	6,45
A 0123061-GRI	Sierflens Elegance grijs tbv. inlaatfitting	8,40
A 0123061-ANT	Sierflens Elegance antraciet tbv. inlaatfitting	8,40

### BODEMZUIGAANSLUITINGEN



ARTIKELNUMMER	OMSCHRIJVING	€
A 0123054	Bodemzuigaansluiting 2" M, wit voor betonbaden	4,60
A 0123055	Bodemzuigaansluiting 2" M, wit voor foliebaden	11,85
A 0123056	Bodemzuigaansluiting 2" M, wit voor prefabbaden	12,55

### AFSLUITPLUGGEN VOOR BODEMZUIGAANSLUITING



ARTIKELNUMMER	OMSCHRIJVING	€
A 0123060	Plug 1½" M, wit	6,15
A 0123060-GRI	Plug 1½" M, grijs	8,30
A 0123060-ANT	Plug 1½" M, antraciet	8,30

## WELTICO DESIGN

### SKIMMERS MET RVS AFWERKING

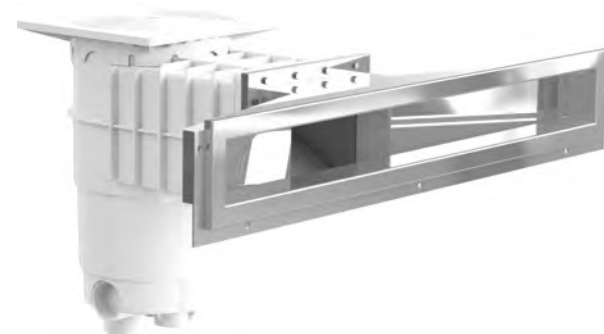

Weltico Design skimmers uit rvs hebben een gestroomlijnd ontwerp met hoogwaardige afwerking (rvs AISI 316) en zijn geschikt voor alle soorten zwembaden (liner, beton, enz.).

Met deze skimmer kan de waterlijn tot op 4 cm van de randsteen gebracht worden. Met mogelijkheid tot aansluiting niveauregelaar.

#### SKIMMER A800



ARTIKELNUMMER	OMSCHRIJVING	€
A 0123007	Skimmer Design A800, rvs 316 voor beton- en foliebaden	1.451,00

#### SKIMMER A600



ARTIKELNUMMER	OMSCHRIJVING	€
A 0123008	Skimmer Design A600, rvs 316 voor beton- en foliebaden	1.253,00

### RVS INSPUITER

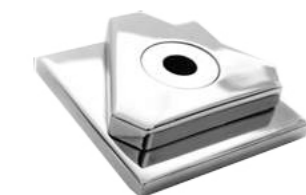

ARTIKELNUMMER	OMSCHRIJVING	€
A 0123018	Inlaafitting met nozzle ø 15 mm, rvs 316 voor betonbaden 2" M	433,00
A 0123019	Inlaafitting met nozzle ø 15 mm, rvs 316 voor foliebaden 2" M	433,00

### RVS SIERFLENS



ARTIKELNUMMER	OMSCHRIJVING	€
A 0123062	Sierflens Elegance tbv. inlaafitting, rvs, voor betonbaden	117,00

## ASTRAL

### SKIMMERS VOOR FOLIE- EN PREFABBADEN



ARTIKELNUMMER	OMSCHRIJVING	€
A 0105115	Skimmer voor hoge waterstand in kleur wit, inclusief flensset, aansluitmogelijkheden 1½" F en 2" F	283,00
A 0105113	Als 0105115 - kleur grijs	305,00
A 0105114	Als 0105115 - kleur antraciet	305,00
A 0105118	Astral skimmer voor Aqua Easy bouwstenen bad, inclusief flensset, inbouwdiepte 250 mm	258,00

### WANDDOORVOEREN



ARTIKELNUMMER	OMSCHRIJVING	€
A 0121020	Wanddoorvoer lengte 175/300 mm (aanpasbaar), 2" F (badzijde) x 50 mm F / 2" M	15,95

### BODEMINLATEN VOOR BETONBADEN

Geschikt voor toepassing in WHVBZ en Vlarembaden



ARTIKELNUMMER	OMSCHRIJVING	€
A 0129070	Bodeminlaat regel- en afsluitbaar 2" M x 50 mm F	19,95

### BODEMINLATEN VOOR FOLIEBADEN

Geschikt voor toepassing in WHVBZ en Vlarembaden



ARTIKELNUMMER	OMSCHRIJVING	€
A 0129071	Bodeminlaat regel- en afsluitbaar 2" M x 50 mm F	45,05
A 0129081	Verstelbare bodeminlaat inclusief flensset 63 mm F	45,35

## HUGO LAHME

### SKIMMERS



C 0131226



C 0133205



De zichtdelen van Hugo Lahme zijn op speciale bestelling in elke RAL kleur leverbaar!

ARTIKELNUMMER	OMSCHRIJVING	€
C 0131226	Allfit skimmer inbouwdiepte 240 mm - breedte 300 mm, 1 aansluiting 2" F	948,00
C 0133205	Flensset voor foliebaden	160,00

### BODEMPUTTEN



C 0134203



C 0134202



C 0136203

ARTIKELNUMMER	OMSCHRIJVING	€
C 0134203	Bodemput 2" F - 90° zij-aansluiting, met anti-werfel deksel	209,00
C 0134202	Bodemput 2" F - onderaansluiting, met anti-werfel deksel	171,00
C 0136203	Flensset voor foliebaden voor 0134202 / 0134203	58,35

### BODEMINSPUITERS



C 0138298



C 0138289

ARTIKELNUMMER	OMSCHRIJVING	€
C 0138298	Bodeminlaat 1½" M met rvs deksel, af te sluiten en te regelen	165,00
C 0138289	Flensset voor foliebaden	63,95

## HUGO LAHME

### WANDDOORVOEREN



C 0137207



C 0138282

ARTIKELNUMMER	OMSCHRIJVING	€
C 0137207	Wanddoorvoerder 240 mm met flens, 2" F x 1½" F	144,00
C 0138282	Flensset voor foliebaden	44,70

### INSPUITERS



ARTIKELNUMMER	OMSCHRIJVING	€
<b>INSPUITER</b>		
C 0138339	Inlaatfitting 1½" M x 40 mm draadlengte incl. nozzle 4 x 8 mm voor beton- en prefabbaden	110,00
C 0138340	Inlaatfitting 1½" M x 70 mm draadlengte incl. nozzle 4 x 8 mm voor beton- en prefabbaden	128,00
C 0138341	Inlaatfitting 2" M x 70 mm draadlengte incl. nozzle 4 x 8 mm voor beton- en prefabbaden	153,00
C 0138342	Inlaatfitting 2" M x 40 mm draadlengte incl. nozzle 4 x 8 mm	131,00
C 0136023	Contraoer 1½" F voor prefab baden inclusief pakking	22,10
C 0136024	Contraoer 2" F voor prefab baden inclusief pakking	24,25
C 0138337	Inlaatfitting 1½" M x 40 mm draadlengte incl. nozzle 4 x 8 mm voor foliebaden	153,00
C 0138334	Inlaatfitting met flensset, incl. nozzle 4 x 8 mm voor foliebaden, te monteren op wanddoorvoeren 0137201 / 0137207	117,00
C 0138233	Inlaatrooster verstelbaar 2" M x 40 mm draadlengte voor beton- en prefabbaden	225,00
C 0138275	Inlaatschelp rvs 2" M x 40 mm draadlengte voor beton- en prefabbaden	111,00
C 0138276	Inlaatschelp rvs 2" M x 70 mm draadlengte voor beton- en prefabbaden	123,00

### BODEMZUIGERAANSLUITING



C 0138295



C 0138297



C 0138293



C 0138292

ARTIKELNUMMER	OMSCHRIJVING	€
C 0138295	Afzuigfitting rvs 2" M x 40 mm draadlengte	89,35
C 0138281	Afzuigfitting rvs 2" M x 70 mm draadlengte	125,00
C 0136024	Contraoer 2" F voor prefab baden inclusief pakking	24,25
C 0138297	Afzuigfitting rvs 2" M x 40 mm inclusief flensset	132,00
C 0138292	Slangtule met O-ring	51,70
C 0138293	Afsluitstop met O-ring	57,80

## BEHNCKE

### SKIMMERS MET SLIDE-IN UNIT

Slide-in unit voor een perfecte zwembadrand.

Met zijn grote skimmeropening en exclusieve ontwerp wordt deze skimmer vooral gebruikt in luxe zwembaden. Toegankelijk vanuit het zwembad, dus geen deksel/voorziening in het terras nodig.

Let op:

Skimmers worden standaard geleverd zonder flensset en sierflens. Deze kunt u terugvinden onder accessoires.



C 0142030



C 0142014

ARTIKELNUMMER	OMSCHRIJVING	€
C 0142030	Behncke rvs skimmer B280, voor betonbaden, zuigbreedte 200 mm, capaciteit 6 - 10 m <sup>3</sup> /uur, aansluitmogelijkheid voor elektronische niveaugelaar. Voorzien van overloop 30 mm. 1½" F aansluiting.	721,00
C 0142014	Behncke Design rvs hoogwaterskimmer B500 EVO, voor betonbaden, zuigbreedte 460 mm, capaciteit minimaal 7 - 14 m <sup>3</sup> /uur, met 2" F aansluiting en overloop ø 50 mm (exclusief skimmerinzet)	1.445,00

### ACCESSOIRES



C 0142032



C 0142033



C 0142031



C 0142015

ARTIKELNUMMER	OMSCHRIJVING	€
C 0142032	Skimmerinzet rvs met zeef voor skimmer 0142030	373,00
C 0142033	Zuigaansluiting voor skimmer 0142030	60,35
C 0142031	Flensset voor folie-/prefabbaden voor skimmer 0142030	122,00
C 0142001	Flensset voor folie-/prefabbaden voor skimmer 0142014	214,00
C 0142015	Skimmerinzet rvs met zeef voor skimmer 0142014	872,00

## BEHNCKE

### HOOGWATERLIJNSKIMMERS

Nieuwe maatstaf voor waterniveaus.

B500 Slim en B600 Slim maken hoge waterniveaus in het zwembad mogelijk. B500 Ultimate zet een nieuwe standaard voor waterniveaus. Het resultaat? Een waterniveau wat zeer dicht bij het overloopbad ligt bij maximale circulatie-output.

Let op:

Skimmers worden standaard geleverd zonder flensset en sierflens. Deze kunt u terugvinden onder accessoires.



C 0142000



C 0142010



C 0142022

ARTIKELNUMMER	OMSCHRIJVING	€
C 0142000	Behncke Design rvs hoogwaterskimmer B500 SLIM, voor betonbaden, zuigbreedte 454 mm, capaciteit minimaal 8-15 m <sup>3</sup> /uur, voor betonbaden, aansluitmogelijkheden 2" F en 2½" M en overloop ø 50 mm	1.653,00
C 0142010	Behncke Design rvs hoogwaterskimmer B600 SLIM, voor betonbaden, zuigbreedte 665 mm, capaciteit minimaal 13 - 25 m <sup>3</sup> /uur, aansluitmogelijkheden 2" F en 2½" M en overloop ø 50 mm	1.911,00
C 0142022	Behncke Design rvs hoogwaterskimmer B500 ULTIMATE LEVEL, voor betonbaden, zuigbreedte 460 mm, capaciteit minimaal 7 - 14 m <sup>3</sup> /uur, aansluitmogelijkheden 2" F en 2½" M en overloop ø 50 mm	1.699,00

### ACCESSOIRES



C 0142001



C 0142011



C 0142023



C 0142026

ARTIKELNUMMER	OMSCHRIJVING	€
C 0142001	Flensset tbv. foliebaden voor skimmer 0142000	214,00
C 0142011	Flensset tbv. foliebaden voor skimmer 0142010	250,00
C 0142002	Sierflens tbv. foliebaden, met omgezette binnenrand van 30 mm voor skimmer 0142000	233,00
C 0142003	Sierflens tbv. betonbaden voor skimmer 0142000	177,00
C 0142013	Sierflens tbv. foliebaden, met omgezette binnenrand van 30 mm voor skimmer 0142010	217,00
C 0142012	Sierflens tbv. betonbaden voor skimmer 0142010	212,00
C 0142023	Flensset tbv. foliebaden voor skimmer 0142022	234,00
C 0142024	Sierflens tbv. foliebaden, met omgezette binnenrand van 37 mm voor skimmer 0142022	230,00
C 0142026	Flensset tbv. foliebaden voor skimmer 0142022	241,00
C 0142027	Sierflens tbv. foliebaden, met omgezette binnenrand van 37 mm voor skimmer 0142022	331,00

## BEHNCKE

### WANDDOORVOEREN

Geschikt voor beton-, folie- en prefabbaden



C 0142124

ARTIKELNUMMER	OMSCHRIJVING	€
C 0142124	Wanddoorvoer Universeel 250 mm - 1 1/2" F x 1 1/2" F	156,00

### INSPUITERS



C 0142113



C 0142112



C 0142151

ARTIKELNUMMER	OMSCHRIJVING	€
C 0142113	Inlaatfitting 1 1/2" M, 32 mm lang, inclusief nozzle 4 x ø 7,9 mm	88,45
C 0142112	Inlaatfitting M45 x 1 1/2" M met flens, inclusief nozzle 4 x ø 7,9 mm, inclusief flensset	109,00
C 0142151	Inlaatfitting CUBE, M45 x 1 1/2" M inclusief nozzle 4 x ø 7,9 mm, inclusief flensset	192,00

## BEHNCKE

### BODEMPUTTEN VOOR BETON- EN FOLIEBADEN



C 0142160 + C 0142170



C 0142170



B 1915148



C 0142161



C 0142174

ARTIKELNUMMER	OMSCHRIJVING	€
C 0142160	Inbouwhuis bodemput rvs ø 150 mm, 2" zij-aansluiting, voor beton- en foliebaden	207,00
B 1915148	Folieflens tbv. bodemput ø 150 mm	81,60
C 0142170	Sierflens rvs tbv. bodemput ø 150 mm, haarbeklemmingszeker tot max 2,8 m³/uur	161,00
C 0142171	Sierflens tbv. bodemput ø 150 mm CUBE rvs, haarbeklemmingszeker tot max 2,8 m³/uur	223,00
C 0142161	Inbouwhuis bodemput rvs ø 190 mm, 2" zij-aansluiting, voor beton- en foliebaden	330,00
B 1915168	Folieflens tbv. bodemput ø 190 mm	82,55
C 0142174	Sierflens rvs tbv. bodemput ø 190 mm, haarbeklemmingszeker tot max 6,5 m³/uur	149,00
C 0142175	Sierflens tbv. bodemput ø 190 mm CUBE rvs, haarbeklemmingszeker tot max 6,5 m³/uur	287,00

### BODEMZUIGERAANSLUITING VOOR BETON- EN FOLIEBADEN



C 0142420



C 0142424

ARTIKELNUMMER	OMSCHRIJVING	€
C 0142420	Bodemzuigeraansluiting compleet 2" F, lengte 250 mm, bestaat uit wanddoorvoer, pakking, schroeven en flensset	88,45
C 0142424	Bodemzuigeraansluiting compleet 2" F, lengte 250 mm - CUBE, bestaat uit wanddoorvoer, pakking, schroeven en flensset	109,00

### BODEMINLATEN



C 0142133



C 0142131



C 0142153

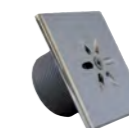

C 0142141



C 0142132

ARTIKELNUMMER	OMSCHRIJVING	€
C 0142133	Behncke rvs grondelement 2" M x 1 1/2" F voor bodeminlaat	90,75
C 0142134	Folieflensset voor Behncke rvs grondelement 0142133	51,50
C 0142131	Behncke rvs bodeminlaat met flens voor foliebaden, (past op grondelement 0142133)	124,00
C 0142153	Behncke rvs bodeminlaat 1 1/2" M voor beton/tegelbaden, (past op grondelement 0142133)	116,00
C 0142141	Behncke rvs bodeminlaat met vierkante flens 90 mm - CUBE voor betonbaden (past op grondelement 0142133)	257,00
C 0142140	Frontplaat van de vloerlaatmondstuk, 90 mm	134,00
C 0142132	Montagesleutel rvs voor Behncke bodeminlaten	66,15

**BEHNCKE****NIE  
UW****BLACKLINE SERIES**

Met deze zwarte accessoires geeft u het zwembad een eigentijdse elegantie. Beschikbaar voor de B500 slim en B280 skimmers. Sierflens voor Subaqua verlichting, inlaatfittingen en sierflens voor bodemput model 150 (0142164).



C 0142002-ZW



E 0208047-ZW



C 0142032-ZW



C 0142112-ZW

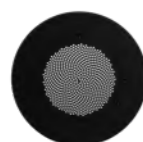

C 0142172-ZW



E 0208080-ZW



E 0208148-ZW



C 0316023-ZW

ARTIKELNUMMER	OMSCHRIJVING	€
C 0142002-ZW	BLACKLINE sierflens rvs tbv. design skimmer 0142000	256,00
E 0208047-ZW	BLACKLINE montageschijf rvs Deluxe EVA, omgezet	205,00
C 0142032-ZW	BLACKLINE skimmerinzet rvs tbv. skimmer 0142030	411,00
C 0142112-ZW	BLACKLINE inlaatfitting rvs nozzle 4 x ø 7,9 mm	120,00
C 0142172-ZW	BLACKLINE sierflens rvs tbv. bodemput Behncke ø 150 mm	170,00
E 0208080-ZW	BLACKLINE sierflens EVA Optic SubAqua XS rvs sierflens omgezet, voor folie/prefabbaden	176,00
E 0208148-ZW	BLACKLINE montageschijf rvs tbv. ABS inbouwbehuizing voor betonnen/tegelzwembaden, omgezet	251,00
C 0316023-ZW	BLACKLINE EVAstream sierflens rvs 316 gepolijst - Wide X1, model Hexagon	1.178,00



Alkorplan Touch Origin



Alkorplan Vogue Vintage

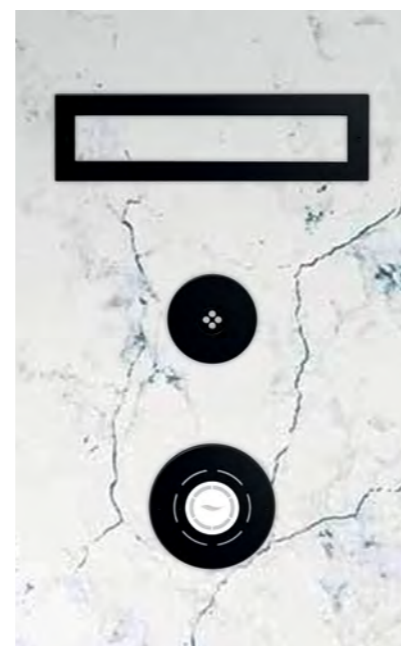

Alkorplan Touch Vanity

**BLACKLINE**

De roestvrijstalen componenten, die worden geproduceerd in de eigen fabriek in de buurt van München, zijn echte winnaars, en niet alleen visueel. BEHNCKE gebruikt de hoogwaardige grondstof AISI rvs316 staal als basismateriaal voor de producten. Inspuiters, bodemputten en skimmers zorgen voor een optimale doorstroming in het zwembad. Individualiteit betekent keuzevrijheid. Individualisering is een trend. Daarom kwamen we op het idee van de BLACKLINE serie voor onze roestvrijstalen inbouwdeelen. Deze speciale editie combineert BEHNCKE-kwaliteit met design op maat. De afwerkingstechniek die we hiervoor gebruiken is een oppervlaktebehandeling volgens een speciaal procedé.



## ONDERDELEN DIRECT ONLINE BESTELLEN

Bestel uw onderdelen gemakkelijk op Mij Pomaz. Hier vind u een compleet overzicht, exploded views en handleidingen. In uw eigen omgeving vind u de actuele voorraad, de status van de bestelling en nog veel meer.

**mijn**  
pomaz



ONDERDELEN HAYWARD SKIMMERS			€
B 1935971	Skimmerdeksel tbv. 0101108		12,80
B 1935672-GRI, -ANT	Skimmerdeksel + houder antraciet of grijs tbv. 0101108-GRI, -ANT		89,40
B 1935568	Skimmermand		22,35
B 1935695	Skimmerklep wit tbv. 0101108		21,75
B 1935695-GRI, -ANT	Skimmerklep antraciet of grijs tbv. 0101108-GRI, -ANT		51,75
B 1935670	Sierflens wit tbv. 0101108		17,90
B 1935670-GRI, -ANT	Sierflens antraciet of grijs tbv. 0101108-GRI, -ANT		55,55
B 1935563	Hayward skimmerdeksel		63,85
B 1935560	Hayward skimmermand		35,80
B 1935566	Hayward skimmerklep		40,25
A 0106101	Hayward sierflens tbv. 0101104		36,00
A 0106102	Hayward sierflens tbv. 0101106		40,95
A 0106113	Stelkraag hoogte 150 mm, 3195		17,60



ONDERDELEN HAYWARD SKIMMERS MET BREDE MOND			€
B 1935971	Skimmerdeksel tbv. 0101111		12,80
B 1935672-GRI, -ANT	Skimmerdeksel + houder antraciet of grijs tbv. 0101111-GRI, -ANT		89,40
B 1935568	Skimmermand		22,35
B 1935695	Skimmerklep wit tbv. 0101111		21,75
B 1935695-GRI, -ANT	Skimmerklep antraciet of grijs tbv. 0101111-GRI, -ANT		51,75
B 1937162	Sierflens wit tbv. 0101111		15,35
B 1937162-GRI, -ANT	Sierflens antraciet of grijs tbv. 0101111-GRI, -ANT		53,00
A 0106113	Stelkraag hoogte 150 mm, 3195 (geschikt voor alle Hayward skimmers)		17,60



ONDERDELEN HAYWARD BODEMPUTTEN			€
B 1935539	Hayward anti werveldeksel		39,60
B 1935577	Hayward deksel bodempuut wit tbv. 0110109		13,45
B 1935577-GRI, -ANT	Hayward deksel bodempuut grijs, antraciet tbv. 0110109-GRI, -ANT		17,90



ONDERDELEN WELTICO SKIMMERS A800 DESIGN			€
B 1924001	Weltico skimmerdeksel wit		45,40
B 1924003	Weltico skimmermand		27,10
B 1924020, -GRI, -ANT	Weltico skimmerklep wit, grijs, antraciet		30,75
B 1924013, -GRI, -ANT	Weltico sierflens wit, grijs, antraciet		50,50



ONDERDELEN WELTICO SKIMMERS A600 DESIGN			€
B 1924001	Weltico skimmerdeksel wit		45,40
B 1924003	Weltico skimmermand		27,10
B 1924020, -GRI, -ANT	Weltico skimmerklep wit, grijs, antraciet		30,75
B 1924005-ANT	Weltico sierflens antraciet		54,60

## ONDERDELEN



ONDERDELEN WELTICO SKIMMERS A400 DESIGN			€
B 1924001	Weltico skimmerdeksel wit		45,40
B 1924003	Weltico skimmermand		27,10
B 1924020, -GRI, -ANT	Weltico skimmerklep wit, grijs, antraciet		30,75



ONDERDELEN WELTICO SKIMMERS MET RVS AFWERKING			€
A 0123009	Sierflens rvs, vlak, tbv. A800 skimmer		370,00
C 1924021	Weltico sierflens rvs tbv. A800 skimmer		319,00



ONDERDELEN ASTRAL SKIMMERS VOOR FOLIE- EN PREFAB BADEN			€
B 1904345	Astral skimmerdeksel ø 241 mm incl. bevestiging (tbv. 0105115, 0105116, 0105118)		30,25
B 1904745	Astral skimmerdeksel ø 241 mm grijs incl. bevestiging (tbv. 0105113)		63,75
B 1904743	Astral skimmerdeksel ø 241 mm antraciet incl. bevestiging (tbv. 0105114)		58,70
B 1904781	Astral skimmermand 17,5l ø 204/153x124 mm		10,05
B 1904706	Astral skimmerklep 185/200 x 125 mm, wit (tbv. 0105115, 0105116)		17,20
B 1904746	Astral skimmerklep 185/200 x 125 mm, grijs (tbv. 0105113)		16,05
B 1904744	Astral skimmerklep 185/200 x 125 mm, antraciet (tbv. 0105114)		15,85
B 1904156	Astral skimmerklep + drijver (tbv. 0105118)		14,50
B 1904777	Astral sierflens wit (tbv. 0105115, 0105116)		18,90
B 1904737	Astral sierflens lichtgrijs (tbv. 0105113)		30,00
B 1904736	Astral sierflens antraciet (tbv. 0105114)		23,10
B 1904707	Astral flensset (tbv. 0105118)		64,50



ONDERDELEN HUGO LAHME SKIMMERS			€
B 1952003	Allfit skimmerdeksel rvs 240 x 240 mm (tbv. 0131226)		162,00
B 1952004	Allfit skimmermand ø 100/168x100 mm, 2 platte kanten (tbv. 0131226)		63,00
B 1952001	Allfit skimmerklep 195x140 mm rvs (tbv. 0131226)		122,00
C 0133205	Flensset skimmer Allfit brons voor foliebaden (tbv. 0131226)		160,00



ONDERDELEN BEHNCKE SKIMMERS MET SLIDE IN UNIT			€
C 0142034	Behncke skimmerklep 172x117 mm, rvs (tbv. 0142030)		71,05



ONDERDELEN BEHNCKE HOOGWATERLIJNSKIMMERS			€
C 0142006	Behncke skimmerdeksel 400x185 mm, rvs (tbv. 0142000, 0142010)		63,15
C 0142056	Behncke skimmermand rvs ø 156x94 mm (tbv. 0142000, 0142022)		82,05
C 0142055	Behncke skimmermand ABS ø 156x82 mm (tbv. 0142000, 0142022)		39,85
C 0142007	Behncke skimmerklep 324x135 mm, rvs (tbv. 0142000, 0142010)		75,25
C 0142002	Sierflens rvs voor foliebaden (tbv. 0142000)		233,00
C 0142003	Sierflens rvs voor betonbaden (tbv. 0142000)		177,00
C 0142012	Sierflens rvs voor betonbaden (tbv. 0142010)		212,00
C 0142013	Sierflens rvs voor betonbaden (tbv. 0142010)		217,00





AD  
ER  
EK

# 02

# VERLICHTING

HAYWARD LED VERLICHTING

TRANSFORMATOREN

EVA OPTIC LED VERLICHTING

DURAVISION LED VERLICHTING

PAR56 VERVANGINGSLAMPEN

Inbouwdelen

**Verlichting**

2

Attracties

Foliebekleding

Filtertechniek

Pomptechniek

Verwarming en besturingen

Meet- en regeltechniek

PVC

Accessoires

Afdekkingen

Onderhoud

Index

## HAYWARD LED ONDERWATERVERLICHTING

CrystaLogic III, 13 W, LED koud wit (6.500 K - 1.450 Lumen) incl. 2 meter kabel.  
ColorLogic 16 W, LED RGB (600 Lumen) incl. 2 meter kabel.



ARTIKELNUMMER	OMSCHRIJVING	€
A 0204103	Hayward LED onderwaterverlichting - wit	303,00
A 0204103-ANT	Hayward LED onderwaterverlichting - antraciet	332,00
A 0204103-GRI	Hayward LED onderwaterverlichting - lichtgrijs	332,00
A 0204105	Hayward LED ColorLogic onderwaterlamp - wit	457,00
A 0204105-ANT	Hayward LED ColorLogic onderwaterlamp - antraciet	480,00
A 0204105-GRI	Hayward LED ColorLogic onderwaterlamp - grijs	480,00
<b>ACCESSOIRES</b>		
C 0141125	Sierflens rvs voor Design schijnwerpers	136,00
<b>ONDERDELEN</b>		
B 1935429	Hayward sierring wit	18,95
B 1935429-ANT, -GRI	Hayward sierring antraciet, grijs	18,95
<b>VERVANGINGSLAMPEN</b>		
A 0219975	Vervangingslamp ColorLogic LED 18 Watt / 12 V RGB (800 lumen)	143,00
A 0219976	Vervangingslamp CrystaLogic LED 18 Watt / 12 V koud wit (6.500 K - 1.600 lumen)	115,00

## TRANSFORMATOREN

Dichtheidsklasse IP65, zeer hoge kwaliteit. Primair gezekeerd met gescheiden wikkelingen en geheel ingegoten in kunsthars volgens norm EN 61558-1 / EN61558-2-6.



REFERENTIE	OMSCHRIJVING	€
A 0211250	50 Va 230/12 V, 1 x 50 Watt uitgang	114,00
A 0211251	100 Va 230/12 V, 2 x 50 Watt uitgang	195,00
A 0211255	300 Va 230/12 V, 1 x 300 Watt uitgang, op = op	245,00
A 0211257	900 Va 230/12 V, 3 x 300 Watt uitgang, op = op	591,00

## EVA OPTIC SUBAQUA



### Experts in zwembadbeleving

Bij EVA Optic beschikken de productontwikkelaars over een ongeëvenaard inzicht in de wereld van zwembaden. Ze combineren hun expertise in LED-technologie, materiaalkunde en elektronica met jarenlange ervaring in zwembaden en waterparken. Deze kennis stelt hen in staat om innovatieve producten te ontwerpen en het huidige aanbod voortdurend te verbeteren. EVA Optic streeft naar perfectie en zet zich in om het produceren van de beste, duurzame en duurzame LED-verlichtingsoplossingen.



## EVA OPTIC SUBAQUA

### EVA LED ONDERWATERVERLICHTING



EVA optic heeft sinds 2023 de series A6 en A12 vervangen door de nieuwe SubAqua onderwaterverlichting. Voor de vervangingsmarkt zijn de A6 en A12 series nog wel te bestellen.

#### SubAqua 25 W MONO (Satin cover)

EVA LED SubAqua lamp inclusief voeding

ARTIKELNUMMER	OMSCHRIJVING	€
E 0208175	SubAqua Warm white 2.700K, mono LED, 10 meter kabel	660,00
E 0208175-20	SubAqua Warm white 2.700K, mono LED, 20 meter kabel	715,00
E 0208175-30	SubAqua Warm white 2.700K, mono LED, 30 meter kabel	769,00
E 0208176	SubAqua Clear white 6.500K, mono LED, 10 meter kabel	660,00
E 0208176-20	SubAqua Clear white 6.500K, mono LED, 20 meter kabel	715,00
E 0208176-30	SubAqua Clear white 6.500K, mono LED, 30 meter kabel	769,00
E 0208177	SubAqua Mediterranean blue, mono LED, 10 meter kabel	660,00
E 0208177-20	SubAqua Mediterranean blue, mono LED, 20 meter kabel	715,00
E 0208177-30	SubAqua Mediterranean blue, mono LED, 30 meter kabel	769,00



#### SubAqua 25 W RGBW (Satin cover)

EVA LED SubAqua lamp inclusief voeding

ARTIKELNUMMER	OMSCHRIJVING	€
E 0208178	SubAqua Multicolor RGBW Warm white 2.700K, 10 meter kabel	1.215,00
E 0208178-20	SubAqua Multicolor RGBW Warm white 2.700K, 20 meter kabel	1.269,00
E 0208178-30	SubAqua Multicolor RGBW Warm white 2.700K, 30 meter kabel	1.324,00
E 0208179	SubAqua Multicolor RGBW Clear white 6.500K, 10 meter kabel	1.215,00
E 0208179-20	SubAqua Multicolor RGBW Clear white 6.500K, 20 meter kabel	1.269,00
E 0208179-30	SubAqua Multicolor RGBW Clear white 6.500K, 30 meter kabel	1.324,00

## EVA OPTIC SUBAQUA

### EVA LED ONDERWATERVERLICHTING



Welke kabeldiameters te gebruiken bij verlengen kabels EVA Optic LED verlichting?

Tot 100 meter (max) verlengen met;  
2,5 mm<sup>2</sup> x aantal aders lamp.

Lampen die af-fabriek geleverd worden met een langere kabel mogen tot maximaal 50 meter worden opgelengd;  
2,5 mm<sup>2</sup> x aantal aders lamp.

#### SubAqua 40 W MONO (microprisma cover)

EVA LED SubAqua lamp inclusief voeding

ARTIKELNUMMER	OMSCHRIJVING	€
E 0208180	SubAqua Warm white 2.700K, mono LED, 10 meter kabel	1.162,00
E 0208180-20	SubAqua Warm white 2.700K, mono LED, 20 meter kabel	1.216,00
E 0208180-30	SubAqua Warm white 2.700K, mono LED, 30 meter kabel	1.271,00
E 0208181	SubAqua Clear white 6.500K, mono LED, 10 meter kabel	1.162,00
E 0208181-20	SubAqua Clear white 6.500K, mono LED, 20 meter kabel	1.216,00
E 0208181-30	SubAqua Clear white 6.500K, mono LED, 30 meter kabel	1.271,00
E 0208182	SubAqua Mediterranean blue, mono LED, 10 meter kabel	1.162,00
E 0208182-20	SubAqua Mediterranean blue, mono LED, 20 meter kabel	1.216,00
E 0208182-30	SubAqua Mediterranean blue, mono LED, 30 meter kabel	1.271,00



#### SubAqua 50 W RGBW (microprisma cover)

EVA LED SubAqua lamp inclusief voeding

ARTIKELNUMMER	OMSCHRIJVING	€
E 0208183	SubAqua Multicolor RGBW Warm white 2.700K, 10 meter kabel	1.742,00
E 0208183-20	SubAqua Multicolor RGBW Warm white 2.700K, 20 meter kabel	1.797,00
E 0208183-30	SubAqua Multicolor RGBW Warm white 2.700K, 30 meter kabel	1.852,00
E 0208184	SubAqua Multicolor RGBW Clear white 6.500K, 10 meter kabel	1.742,00
E 0208184-20	SubAqua Multicolor RGBW Clear white 6.500K, 20 meter kabel	1.797,00
E 0208184-30	SubAqua Multicolor RGBW Clear white 6.500K, 30 meter kabel	1.852,00

## EVA OPTIC SUBAQUA

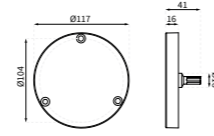
	SUBAQUA 25 W MONO 	SUBAQUA 25 W RGBW 
Type afdekking	Satin cover	Satin cover
Type LED's	6x high power mono LED's	6x high power multichip LED's
Afmetingen armatuur		
Wattage	25 W	25 W
Lumen efficiëntie LED	Warm white: 115 Lm/W/2.700K Clear white: 135 Lm/W/6.500K	Warm white: 115 Lm/W/2.700K Clear white: 135 Lm/W/6.500K
Kleurtemperaturen	Wit Warm wit Mediterraan	RGBW wit RGBWW warm wit
Max. watertemperatuur	40°C	40°C
Waterkoeling	Aan de achterkant van de armatuur is noodzakelijk	Aan de achterkant van de armatuur is noodzakelijk
Toepassingen	Privé zwembaden	Privé zwembaden
Driver ingang/uitgang	100-240 Vac / 24 Vdc	100-240 Vac / 24 Vdc
Technologie	0-10 Vdc (dimming)	DMX 512

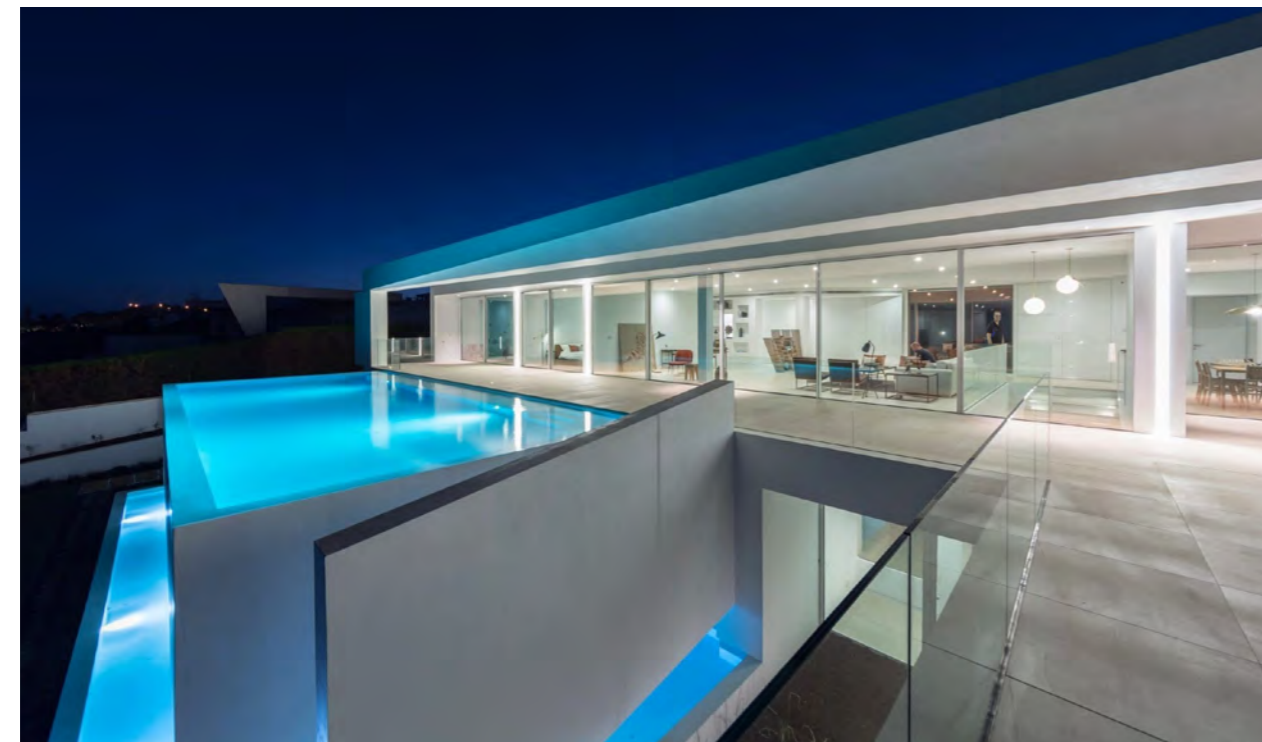

## EVA OPTIC SUBAQUA

	SUBAQUA 40 W MONO 	SUBAQUA 50 W RGBW 
Type afdekking	Microprisma cover	Microprisma cover
Type LED's	12x high power mono LED's	12x high power multichip LEDs
Afmetingen armatuur		
Wattage	40 W	50 W
Lumen efficiëntie LED	Warm white: 115 Lm/W/2.700K Clear white: 135 Lm/W/6.500K	Warm white: 115 Lm/W/2.700K Clear white: 135 Lm/W/6.500K
Kleurtemperaturen	Wit Warm wit Mediterraan	RGBW wit RGBWW warm wit
Max. watertemperatuur	40°C	40°C
Waterkoeling	Aan de achterkant van de armatuur is noodzakelijk	Aan de achterkant van de armatuur is noodzakelijk
Toepassingen	Privé-, wedstrijd-, recreatie-, instructiebaden	Privé-, wedstrijd-, recreatie-, instructiebaden
Driver ingang/uitgang	100-240 Vac / 24 Vdc	100-240 Vac / 24 Vdc
Technologie	0-10 Vdc (dimming)	DMX 512



## EVA OPTIC SUBAQUA

### ACCESSOIRES VOOR MONTAGE

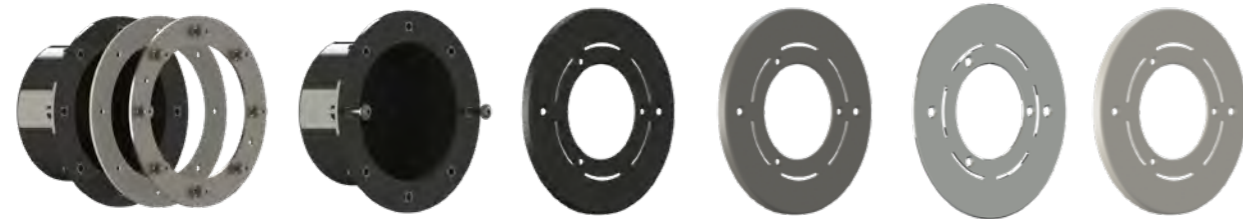

#### ABS inbouwnis

ARTIKELNUMMER	OMSCHRIJVING	€
E 0208043	EVA Optic ABS inbouwnis, inclusief pakkingset	223,00
E 0208087	Inbouwnis ABS voor beton baden	178,00

#### Montageschijf voor ABS inbouwnis

ARTIKELNUMMER	OMSCHRIJVING	€
E 0208015	Montageschijf rvs tbv. ABS inbouwbehuizing voor liner/prefab zwembaden, flensdiameter $\varnothing$ 174 mm	178,00
E 0208014	Montageschijf rvs tbv. ABS inbouwbehuizing voor betonnen/tegelzwembaden, flensdiameter $\varnothing$ 194 mm	178,00
E 0208148	Montageschijf rvs tbv. ABS inbouwbehuizing voor betonnen/tegelzwembaden, omgezet	248,00
E 0208009	Montageschijf ABS, zilvergrijs, voor folie/prefabbaden (omgezet) $\varnothing$ 190 mm	51,00
E 0208010	Montageschijf ABS, antraciet, voor folie/prefabbaden (omgezet), $\varnothing$ 190 mm	51,00
E 0208011	Montageschijf ABS, wit, voor folie/prefabbaden (omgezet), $\varnothing$ 190 mm	51,00
E 0208148-ZW	Montageschijf BLACKLINE rvs tbv. ABS inbouwbehuizing voor betonnen/tegelzwembaden, omgezet	251,00



Montageschijven voor ABS of rvs nissen zijn onderling niet uitwisselbaar.

#### Inbouwnis rvs

ARTIKELNUMMER	OMSCHRIJVING	€
E 0208044	EVA Optic rvs inbouwnis voor beton- en foliebaden	310,00
E 0208046	EVA Optic rvs flensset tbv. 0208044 voor foliebad	93,70
E 0208045	EVA Optic rvs inbouwnis voor prefabbaden	386,00

#### Montageschijf voor inbouwnis rvs

ARTIKELNUMMER	OMSCHRIJVING	€
E 0208049	voor beton- en tegelbaden, vlak, $\varnothing$ 192 mm/dikte 2 mm	177,00
E 0208047	voor folie/prefab baden, omgezet, $\varnothing$ 204 mm/dikte (incl. rand) 13 mm	199,00
E 0208117	voor folie/prefab baden, Cube Line vierkant, omgezet, 210x210 mm	252,00
E 0208118	voor beton- en tegelbaden, Cube Line vierkant, vlak, 210x210 mm	208,00
E 0208047-ZW	voor folie/prefabbaden, BLACKLINE rvs Deluxe EVA omgezet, $\varnothing$ 204 mm, schroefgaten hoh. 174 mm	205,00

## EVA OPTIC SUBAQUA

### ACCESSOIRES VOOR MONTAGE



#### Opbouwmontage

ARTIKELNUMMER	OMSCHRIJVING	€
E 0208027	Opbouwset met extension kit voor betonbaden	428,00
E 0208028	Opbouwset rvs, diameter ring 139 mm, opbouwhoogte armatuur 22 mm.	317,00
E 0208000	Verlengset 330 mm voor rvs opbouwset 0208028	111,00
E 0208029	Opbouwset rvs met 1.5" adapter, ook te plaatsen op een inspuiter/doorvoer of een Spectravision inbouwdeel	308,00

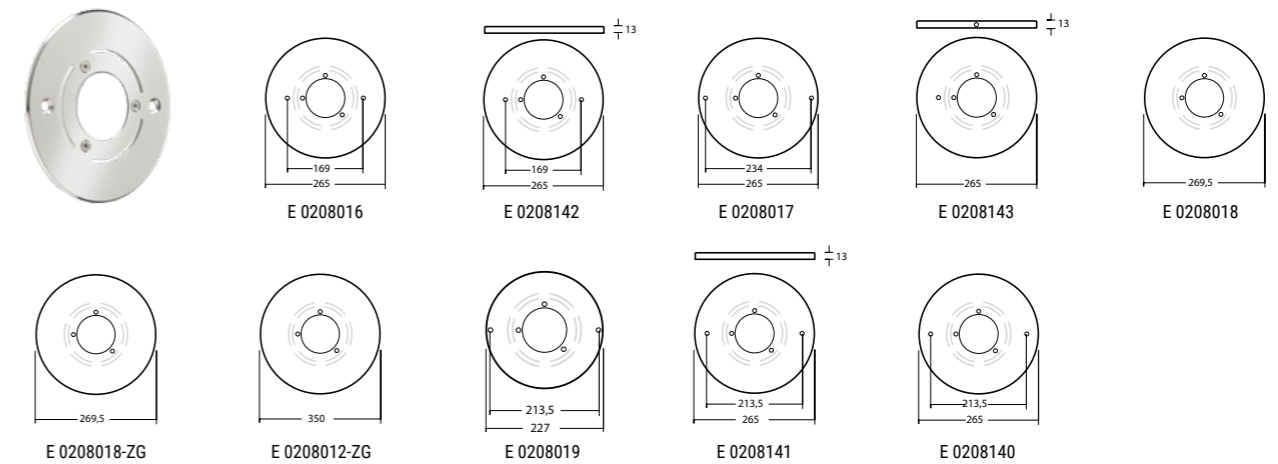

#### Montageschijven voor vervangingslampen rvs 316 dikte 2 mm

ARTIKELNUMMER	OMSCHRIJVING	€
E 0208016	$\varnothing$ 265 mm / hartmaat (hoh.), schroefgaten 169 mm, voor vervanging van Watervision armaturen	199,00
E 0208142	$\varnothing$ 265 mm / hartmaat (hoh.), schroefgaten 169 mm omgezet, voor vervanging van Wibre armaturen	248,00
E 0208017	$\varnothing$ 265 mm / hartmaat (hoh.), schroefgaten 234 mm voor vervanging van Bega armaturen	199,00
E 0208143	$\varnothing$ 265 mm, omgezet, voor vervanging van Bega armaturen	246,00
E 0208018	$\varnothing$ 269,5 mm / hartmaat (hoh.), schroefgaten 254 mm voor vervanging van Astral armaturen	160,00
E 0208018-ZG	$\varnothing$ 269,5 mm, geen schroefgaten voorzien voor vervanging, universeel toe te passen	179,00
E 0208012-ZG	$\varnothing$ 350 mm, geen schroefgaten voorzien voor vervanging, universeel toe te passen	201,00
E 0208019	$\varnothing$ 227 mm / hartmaat (hoh.), schroefgaten 213,5 mm voor vervanging van MTS / Allfit armaturen	160,00
E 0208141	$\varnothing$ 265 mm / hartmaat (hoh.), schroefgaten 213,5 mm omgezet, voor vervanging van MTS / Allfit armaturen	248,00
E 0208140	$\varnothing$ 265 mm / hartmaat (hoh.), schroefgaten 213,5 mm voor vervanging	177,00

## EVA OPTIC SUBAQUA XS



E 0208080

### Eigenschappen

- Ideaal voor het sfeervol uitlichten van kleinere baden, inlooptrappen en whirlpools.
- Geheel in kunststof uitgevoerd en in te bouwen in rvs lamphuis.
- Verkrijgbaar als mono kleur of RGBW.
- De SubAqua XS kan in het zwembad gecombineerd worden met de EVA SubAqua RGBW.
- 4 jaar garantie.

ARTIKELNUMMER	OMSCHRIJVING	€
E 0208050	EVA Optic SubAqua XS rvs inbouwuis voor betonbaden	270,00
E 0208052	EVA Optic SubAqua XS rvs flensset inbouwuis voor foliebaden	90,70
E 0208080	EVA Optic SubAqua XS ABS sierflens omgezet, ø 113 mm, schroefgaten hoh. 75 mm, voor folie/prefabbaden	164,00
E 0208080-ZW	EVA Optic SubAqua XS rvs sierflens BLACKLINE omgezet, ø 113 mm, schroefgaten hoh, 75 mm, voor folie/prefabbaden	176,00

	SUBAQUA XS MONO	SUBAQUA XS RGBW
<b>Type afdekking</b>	Satin cover	Satin cover
<b>Type LED's</b>	5x high power mono LED's	5x high power multichip LED's
<b>Afmetingen armatuur</b>		
<b>Wattage</b>	10 W	10 W
<b>Lumen efficiëntie LED</b>	Warm wit: 115 Lm/W/2.700K Helder wit: 135 Lm/W/6.500K	Warm wit: 115 Lm/W/2.700K Helder wit: 135 Lm/W/6.500K
<b>Kleurtemperaturen</b>	Wit Warm wit Mediterraan	RGBW wit RGBWW warm wit
<b>Max. watertemperatuur</b>	40°C	40°C
<b>Waterkoeling</b>	Aan de achterkant van de armatuur is noodzakelijk	Aan de achterkant van de armatuur is noodzakelijk
<b>Toepassingen</b>	Privé zwembaden	Privé zwembaden
<b>Driver ingang/uitgang</b>	100-240 Vac / 24 Vdc	100-240 Vac / 24 Vdc
<b>Technologie</b>	0-10 Vdc (dimming)	DMX 512

## EVA OPTIC SUBAQUA XS

### INZET SUBAQUA XS MONOCOLOR



### Eigenschappen

- Uitgevoerd met mono-LED's.
- Standaard geleverd met 10 meter kabel, 7-aderig, 4-aderig aan te sluiten ivm. NTC sensor.
- Dimbaar via optionele dimmer 1-10 Vdc.
- Kunststof voedingskast.
- Leverbaar in 2 uitvoeringen; multichip LED met Clear white (6.500K) of Warm white (2.700K).

ARTIKELNUMMER	OMSCHRIJVING	€
E 0208188	SubAqua XS Monocolor - Clear White (6.500K), 10 meter kabel	650,00
E 0208188-20	SubAqua XS Monocolor - Clear White (6.500K), 20 meter kabel	704,00
E 0208188-30	SubAqua XS Monocolor - Clear White (6.500K), 30 meter kabel	759,00
E 0208187	SubAqua XS Monocolor - Warm White (2.700K), 10 meter kabel	650,00
E 0208187-20	SubAqua XS Monocolor - Warm White (2.700K), 20 meter kabel	704,00
E 0208187-30	SubAqua XS Monocolor - Warm White (2.700K), 30 meter kabel	759,00

### INZET SUBAQUA XS MULTICOLOR RGBW



### Eigenschappen

- Voorzien van Intelligent Power Control (IPC).
- Dimbaar (enkel via optionele DMX controller).
- DMX ready (geleverd met DMX driver), benodigde aansturing optioneel leverbaar.
- Ook bedienbaar middels optionele drukknop. Keuze uit 7 vaste kleuren en 2 voorgeprogrammeerde scènes, dimmen is niet mogelijk.
- Standaard geleverd met 10 meter kabel, 7-aderig aan te sluiten.
- Kunststof voedingskast met transparant deksel.

ARTIKELNUMMER	OMSCHRIJVING	€
E 0208191	SubAqua XS Multicolor RGBW - Clear White (6.500K), 10 meter kabel	1.204,00
E 0208191-20	SubAqua XS Multicolor RGBW - Clear White (6.500K), 20 meter kabel	1.259,00
E 0208191-30	SubAqua XS Multicolor RGBW - Clear White (6.500K), 30 meter kabel	1.313,00
E 0208190	SubAqua XS Multicolor RGBW - Warm White (2.700K), 10 meter kabel	1.204,00
E 0208190-20	SubAqua XS Multicolor RGBW - Warm White (2.700K), 20 meter kabel	1.259,00
E 0208190-30	SubAqua XS Multicolor RGBW - Warm White (2.700K), 30 meter kabel	1.313,00

## EVA OPTIC SUBAQUA

### BEDIENING



#### EVA Optic RGB/DMX control Architec

- Touchscreen display met voorgeprogrammeerde kleuren, scènes en traploos dimmen van de verlichting.
- Afstandsbediening is niet mogelijk.

#### EVA Optic RGB/DMX control Architec PRO

- Touchscreen display met kleuren scherm en scroll wheel.
- Eenvoudige bediening van voorgeprogrammeerde kleuren, scènes, traploos dimmen en aanpassen van de snelheid van een programma.
- Met het scroll wheel is het mogelijk om traploos door de kleuren te lopen.
- Op het netwerk aan te sluiten, aansturing middels iPhone / iPad.

#### EVA Optic EC2 DMX controller

- Eenvoudige slimme bediening voor 10 voorgeprogrammeerde kleuren/scènes.

#### EVA Optic dimmer

- Te gebruiken voor mono kleur lampen. Draaien voor dimmen van de lampen, drukken voor aan/uit.
- Zowel voor opbouw als inbouw te gebruiken.

ARTIKELNUMMER	OMSCHRIJVING	€
E 0208185	EVA Optic afstandsbediening voor RGBW verlichting	413,00
E 0208186	EVA Optic externe antenne inclusief montagebeugel voorzien van 3,5 m kabel	76,25
E 0208097	EVA Optic RGB/DMX control Architec	671,00
E 0208099	EVA Optic RGB/DMX control Architec PRO	1.700,00
E 0208098	EVA Optic EC2 DMX controller	217,00
E 0208095	EVA Optic dimming pack voor monocolour verlichting	143,00
E 0208100	EVA Optic DMX-kabel, prijs per m <sup>1</sup>	5,50
E 0208096	EVA Optic dimmer kabel (2 x 0,8 mm <sup>2</sup> ) prijs per m <sup>1</sup>	1,80





## DURAVISION

DURAVISION is het complete gamma slimme zwembadverlichtingsproducten. Deze innovatieve LED-verlichtingsoplossingen zijn vervaardigd uit hoogwaardige componenten en materialen. Ze zijn robuust, efficiënt en energiezuinig. Alle DURAVISION producten zijn op elkaar afgestemd voor een eenvoudige montage en installatie.

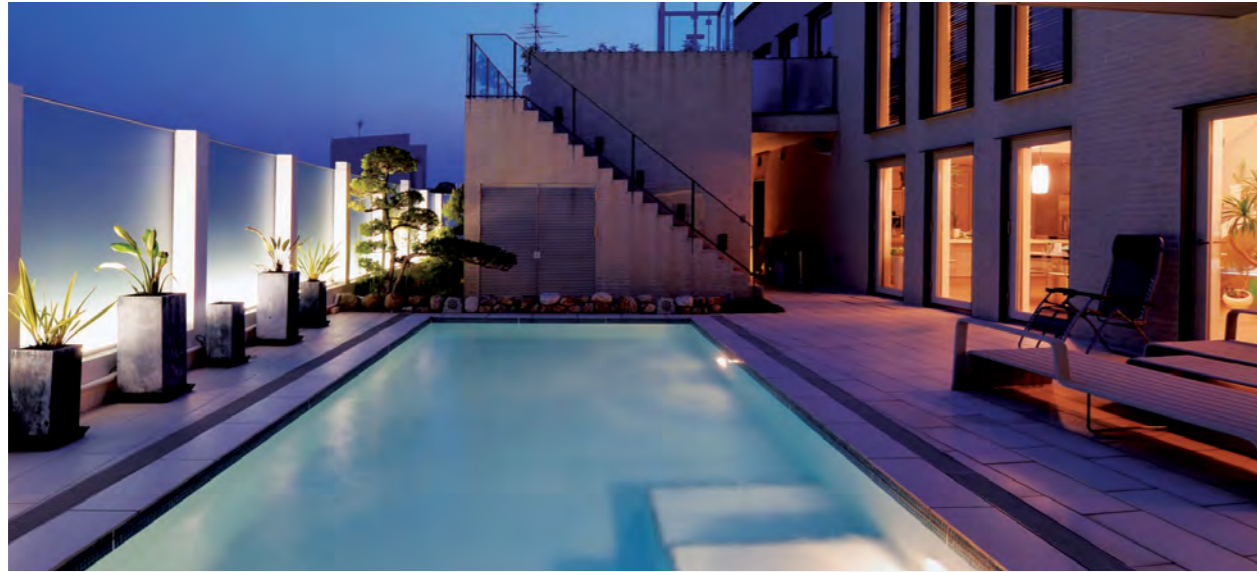

### QuickConnect™

Uiterst betrouwbare, eenvoudige montage dankzij de bijbehorende connector met vergulde contacten.



### PressFit™

Dit aanpasbare lichtmontagesysteem is uitgevonden door House of DURATECH en zorgt ervoor dat de zwembadverlichting naadloos aangesloten wordt aan de wand of muur.



### Onderdeel van DuraLink™

Maakt deel uit van het DuraLink™ gamma voor onderling geconnecteerde producten.



### NoAir™

House of DURATECH is baanbreker op het gebied van met hars gevulde zwembadverlichting. Dit unieke merkeigen proces staat garant voor een lekkage- en condensvrije verlichting die jarenlang meegaat. Tegelijkertijd wordt de interne lichtreflectie geëlimineerd met meer lichtopbrengst als resultaat.



### ClickOn™

House of DURATECH bedacht een innovatief concept om de sierringen voor zwembadverlichting eenvoudig te verwisselen. Dankzij de ruime keuze aan sierringen kunt u de zwembadverlichting geheel naar wens vormgeven.

## DURAVISION

### Assortimentsoverzicht

#### VISION PRO

VISION Pro is een schitterend ontworpen assortiment zwembadlampen met superieure lichtopbrengst. All-in-one lampen met regelbaar wit licht, vaste kleuren en dynamische lichtscenario's. Specifieke VISION wanddoorvoeren maken uiterst vlakke montage mogelijk.



#### VISION ALLEGRO

De ALLEGRO-serie is ontworpen op basis van hetzelfde platform als de VISION Pro. De lamp heeft een zeer goede lichtopbrengst en is verkrijgbaar in RGBW, wit en warm wit.



#### VISION ADAGIO PRO

VISION Adagio Pro lampen zijn verkrijgbaar in koud wit en warm wit. Met één klik op de afstandsbediening kunt u uw zwembad een totaal andere sfeer geven.



#### VISION SPECTRA DVS

VISION Spectra biedt het assortiment DVS lampen met krachtige lumenniveaus voor volledig verlichte zwembaden. Beschikbaar in wit of vaste kleuren, inclusief dynamische lichtscenario's. Door de lampen UIT en snel weer AAN te schakelen, creëert u een totaal andere sfeer in uw zwembad.



DURAVISION

## VISION PRO



### Voor exclusieve zwembaden

VISION Pro is een schitterend ontworpen assortiment zwembadlampen met superieure lichtopbrengst. All-in-one lampen met regelbaar wit licht, vaste kleuren en dynamische lichtscenario's. Specifieke VISION wanddoorvoeren maken uiterst vlakke montage mogelijk.

### Illumination per m<sup>2</sup>

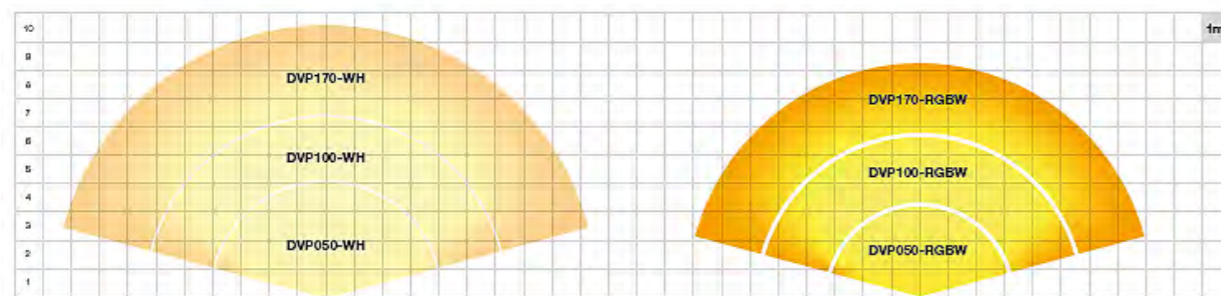

Tabel op basis van een muur met lichte kleuren (100 - 150 lm/m<sup>2</sup>).

Voor medium donkere kleuren + 50 % extra licht nodig, voor donkere kleuren + 250 % extra licht nodig.

### Standaard eigenschappen

- 3 beschikbare diameters: 50, 100 en 170 mm.
- Kan in de meeste wanddoorvoeren van 1½" geïnstalleerd worden.
- De versie van 170 mm is volledig compatibel met de PAR56 lampnis.
- Met hars gevulde NoAir™ behuizing: waterinfiltratie in de lamp is onmogelijk.
- Het gebruik van hoogwaardige polymeren maakt de verlichting geschikt voor zwembaden met zoutelektrolysesystemen.
- 12 VAC / 2-draads en 2 meter kabel.
- Ruime keuze aan VISION sierlenzen voor een persoonlijke touch.
- Eenvoudig te installeren dankzij functionele voorzieningen zoals QuickConnect™, PressFit™ en ClickOn™.

### Specifiek voor Vision PRO

- Levensduur leds: tot 50.000 uur.
- All-in-one lampen met programmeerbare RGBW-instellingen met harmonieuze kleurovergang.
- Dimbaar (alleen RGBW).
- Domotica RS485 of DMX512 met LINK Controller.
- De VISION Pro lampen maken deel uit van het DuraLink™ gamma voor onderling geconnecteerde producten.
- De uiterst brede stralingshoek vermijdt schaduwzones in het zwembad.
- Geleverd met 2 meter kabel.

DURAVISION

## VISION PRO



**ONDERDEEL VAN DURALINK™**  
Maakt deel uit van het DuraLink™ gamma voor onderling geconnecteerde producten.

### VISION PRO Ø 50 MM



ARTIKELNUMMER	CODE	OMSCHRIJVING	LUMEN	MAX POWER	MIN TRAF0	KLEUR	€
C 0207150	DVP050-RGBW	Vision Pro lampinzet RGBW, Ø 50 mm	1.200	23 W	28 W	RGBW	407,00
C 0207181	DVP050-WH	Vision Pro lampinzet wit, Ø 50 mm	2.000	24 W	29 W	wit (5.700 K)	335,00

### VISION PRO Ø 100 MM



ARTIKELNUMMER	CODE	OMSCHRIJVING	LUMEN	MAX POWER	MIN TRAF0	KLEUR	€
C 0207151	DVP100-RGBW	Vision Pro lampinzet RGBW, Ø 100 mm	3.500	64 W	77 W	RGBW	707,00
C 0207182	DVP100-WH	Vision Pro lampinzet wit, Ø 100 mm	5.500	59 W	70 W	wit (5.700 K)	510,00

### VISION PRO Ø 170 MM



ARTIKELNUMMER	CODE	OMSCHRIJVING	LUMEN	MAX POWER	MIN TRAF0	KLEUR	€
C 0207152	DVP170-RGBW	Vision Pro lampinzet RGBW, Ø 170 mm	7.000	122 W	154 W	RGBW	924,00
C 0207183	DVP170-WH	Vision Pro lampinzet wit, Ø 170 mm	11.000	108 W	129 W	wit (5.700 K)	819,00

DURAVISION  
**VISION ALLEGRO**



**Voor exclusieve zwembaden**

De ALLEGRO serie is ontworpen op basis van hetzelfde platform als de VISION Pro. De lamp heeft een zeer goede lichtopbrengst en is verkrijgbaar in RGBW, wit en warm wit.

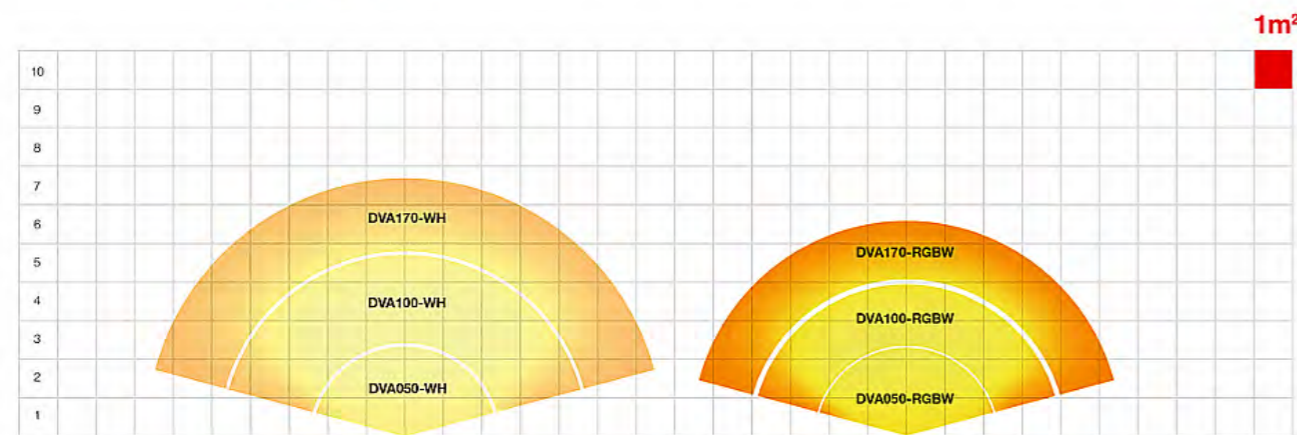

Tabel op basis van een muur met lichte kleuren (100 - 150 lm/m<sup>2</sup>).

Voor medium donkere kleuren + 50 % extra licht nodig, voor donkere kleuren + 250 % extra licht nodig.

**Standaard eigenschappen**

- 3 diameters 50, 100 en 170 mm.
- Verkrijgbaar in RGBW, wit en warm wit.
- RGBW: 14 kleurprogramma's en witte tinten, bediening via AAN/UIT of PLC-communicatie.
- Wit = 7.700 Kelvin, warm wit = 3.500 Kelvin.
- Dimfunctie via PLC-besturing (alleen RGBW).
- 12 VAC / 2-draads.
- Polymeer behuizing.
- In de verpakking inbegrepen: Allegro lamp, 2-draads kabel, 3 meter, QuickConnect™ kit met magische moer, Retrofit kit PAR56 nis (alleen 170 mm).
- Altijd te gebruiken in combinatie met ringkerntransformator.

**Specificaties voor Vision Allegro**

- Brede stralingshoek
- Waterdichte NoAir™-behuizing
- PAR56 nicheoplossing achteraf (alleen 170 mm)
- Compatibel met zoutelektrolyse
- Snelle en eenvoudige installatie dankzij: QuickConnect™, PressFit™, ClickOn™.
- Personaliseer met VISION sierflenzen.
- Vrije kleurkeuze in combinatie met LINK Touch-afstandsbediening.
- Bediening vanuit huisautomatisering mogelijk via RS485 / DMX512, alleen in combinatie met LINK Controller.

DURAVISION  
**VISION ALLEGRO**



**ONDERDEEL VAN DURALINK™**  
Maakt deel uit van het DuraLink™ gamma voor onderling geconnecteerde producten.

**VISION ALLEGRO DVA Ø 50 MM**



ARTIKELNUMMER	CODE	OMSCHRIJVING	LUMEN	MAX POWER	MIN TRAF0	KLEUR	€
C 0207160	DVA050-RGBW	Vision Allegro lampinzet RGBW, Ø 50 mm	650	10 W	12 W	RGBW	290,00
C 0207161	DVA050-WH	Vision Allegro lampinzet wit, Ø 50 mm	800	8,5 W	10 W	wit (7.700 K)	197,00
C 0207162	DVA050-WW	Vision Allegro lampinzet warm wit, Ø 50 mm	800	8,5 W	10 W	warm wit (3.500 K)	197,00

**VISION ALLEGRO DVA Ø 100 MM**



ARTIKELNUMMER	CODE	OMSCHRIJVING	LUMEN	MAX POWER	MIN TRAF0	KLEUR	€
C 0207164	DVA100-RGBW	Vision Allegro lampinzet RGBW, Ø 100 mm	1.900	25 W	29 W	RGBW	453,00
C 0207165	DVA100-WH	Vision Allegro lampinzet wit, Ø 100 mm	2.600	25 W	29 W	wit (7.700 K)	304,00
C 0207166	DVA100-WW	Vision Allegro lampinzet warm wit, Ø 100 mm	2.600	25 W	30 W	warm wit (3.500 K)	304,00

**VISION ALLEGRO DVA Ø 170 MM**



ARTIKELNUMMER	CODE	OMSCHRIJVING	LUMEN	MAX POWER	MIN TRAF0	KLEUR	€
C 0207168	DVA170-RGBW	Vision Allegro lampinzet RGBW, Ø 170 mm	3.800	50 W	57 W	RGBW	624,00
C 0207169	DVA170-WH	Vision Allegro lampinzet wit, Ø 170 mm	5.500	50 W	57 W	wit (7.700 K)	411,00
C 0207170	DVA170-WW	Vision Allegro lampinzet warm wit, Ø 170 mm	5.500	50 W	57 W	warm wit (3.500 K)	411,00

DURAVISION

## VISION ADAGIO PRO



### Voor elk zwembad uit het topsegment

VISION Adagio Pro-lampen bieden u dynamische scenario's. Met één klik op de afstandsbediening kunt u uw zwembad een totaal andere look geven.

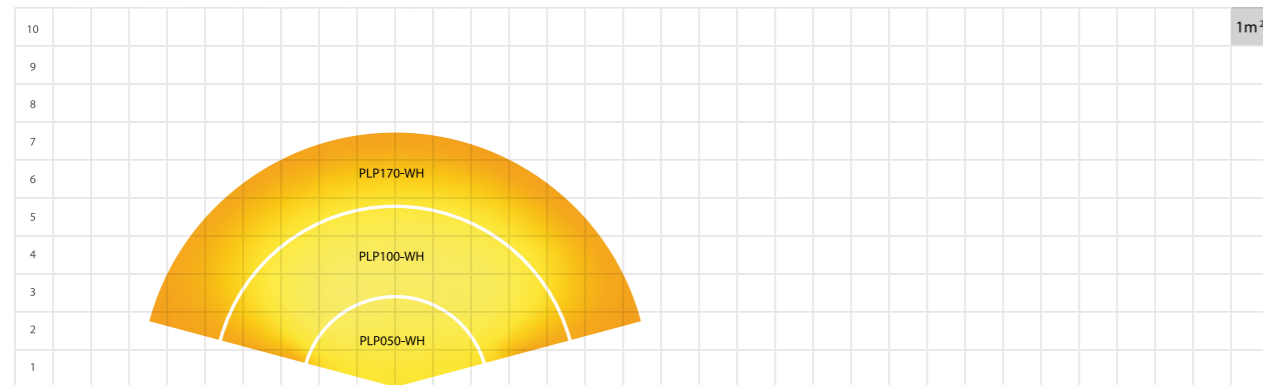

Tabel op basis van een muur met lichte kleuren (100 - 150 lm/m<sup>2</sup>).  
Voor medium donkere kleuren + 50 % extra licht nodig, voor donkere kleuren + 250 % extra licht nodig.

### Standaard eigenschappen

- 3 beschikbare diameters: 50, 100 en 170 mm.
- Kan worden geïnstalleerd in de meeste 1 1/2" muurdoorvoeren.
- De versie van 170 mm is volledig compatibel met PAR56-nissen.
- Met hars gevulde NoAir™-behuizing: onmogelijk voor water om in de lamp te infiltreren.
- Het gebruik van hoogwaardige polymeren maakt de lamp compatibel met zoutelektrolyse/
- 12 VAC / 2-draads.
- Een brede selectie van VISION-frontplaten beschikbaar voor personalisatie.
- Eenvoudig te installeren dankzij functies zoals QuickConnect™, PressFit™ en ClickOn™.

### Specifiek voor Adagio PRO

- Levensduur LED tot: 50.000 uur.
- Geleverd met 4 meter kabel.
- Domotica RS485 of DMX512 met LINK Controller.

DURAVISION

## VISION ADAGIO PRO

### VISION ADAGIO PRO Ø 50 MM



ARTIKELNUMMER	CODE	OMSCHRIJVING	LUMEN	MAX POWER	MIN TRAF0	KLEUR	€
C 020702	PLP050-WH	Adagio Pro, ø 50 mm	750	8 W	10 W	wit (7.700 K)	187,00
C 020703	PLP050-WW	Adagio Pro, ø 50 mm	700	8 W	10 W	warm wit (3.300 K)	187,00

### VISION ADAGIO PRO Ø 100 MM



ARTIKELNUMMER	CODE	OMSCHRIJVING	LUMEN	MAX POWER	MIN TRAF0	KLEUR	€
C 020707	PLP100-WH	Adagio Pro, ø 100 mm, 5.000 K	2.600	25 W	33 W	wit (7.700 K)	255,00
C 020708	PLP100-WW	Adagio Pro, ø 100 mm, 3.300 K	2.400	23 W	33 W	warm wit (3.300 K)	255,00

### VISION ADAGIO PRO Ø 170 MM



ARTIKELNUMMER	CODE	OMSCHRIJVING	LUMEN	MAX POWER	MIN TRAF0	KLEUR	€
C 020702	PLP170-WH	Adagio Pro, ø 170 mm, 5.000 K	5.500	57 W	74 W	wit (7.700 K)	348,00
C 020703	PLP170-WW	Adagio Pro, ø 170 mm, 3.300 K	4.950	55 W	74 W	warm wit (3.300 K)	348,00

DURAVISION

## VISION SPECTRA DVS



### VOOR ZWEMBADEN UIT HET MIDDENSEGMENT

VISION Spectra biedt het assortiment DVS lampen met krachtige lumenniveaus voor volledig verlichte zwembaden. Beschikbaar in wit of vaste kleuren, inclusief dynamische lichtscenario's. Door de lampen UIT en snel weer AAN te schakelen creëert u een totaal andere sfeer in uw zwembad.

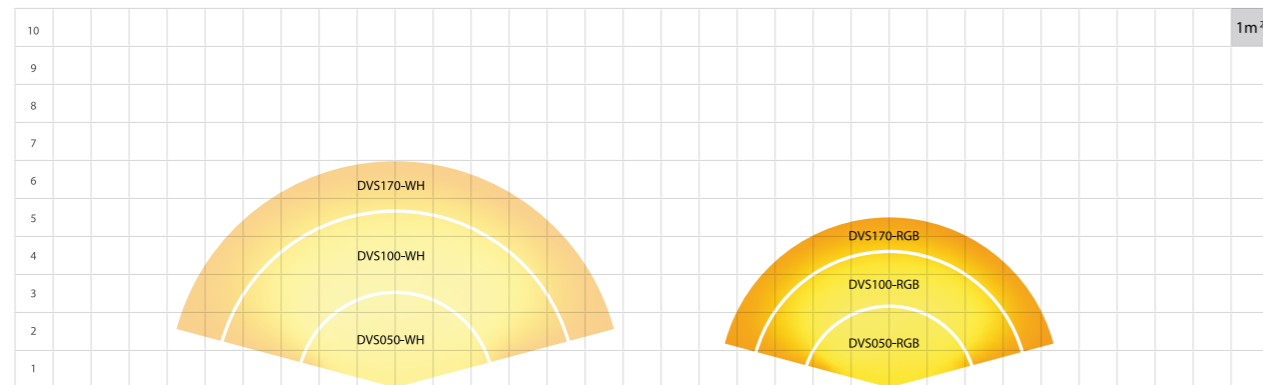

Tabel op basis van een muur met lichte kleuren (100 - 150 lm/m<sup>2</sup>).

Voor medium donkere kleuren + 50 % extra licht nodig, voor donkere kleuren + 250 % extra licht nodig.

### Standaard eigenschappen

- 3 beschikbare diameters: 50, 100 en 170 mm.
- Kan in de meeste wanddoorvoeren van 1½" geïnstalleerd worden.
- De versie van 170 mm is volledig compatibel met de PAR56 lampnis.
- Met hars gevulde NoAir™ behuizing: waterinfiltratie in de lamp is onmogelijk.
- Het gebruik van hoogwaardige polymeren maakt de verlichting geschikt voor zwembaden met zoutelektrolysesystemen.
- 12 VAC / 2-draads.
- Ruime keuze aan VISION afdekplaatjes voor een persoonlijke touch.
- Eenvoudig te installeren dankzij functionele voorzieningen zoals QuickConnect™, PressFit™ en ClickOn™.

### Specifiek voor Spectra DVS

- Levensduur leds: tot 30.000 uur.
- Geleverd met 2 meter kabel.
- 12 VAC / 2-draads.
- Regelbare witte en RGB-kleurinstellingen met harmonieuze kleurovergang.

DURAVISION

## VISION SPECTRA DVS

### VISION SPECTRA DVS Ø 50 MM



ARTIKELNUMMER	CODE	OMSCHRIJVING	LUMEN	MAX POWER	MIN TRAFO	KLEUR	€
C 0207120	DVS050-RGB	Spectra DVS, ø 50 mm	450	8 W	13 W	RGB	206,00
C 0207122	DVS050-TW	Spectra DVS, ø 50 mm	550	8 W	13 W	aanpasbaar wit *	188,00
C 0207121	DVS050-WH	Spectra DVS, ø 50 mm	700	10 W	13 W	wit (5.000 K)	169,00

### VISION SPECTRA DVS Ø 100 MM



ARTIKELNUMMER	CODE	OMSCHRIJVING	LUMEN	MAX POWER	MIN TRAFO	KLEUR	€
C 0207124	DVS100-RGB	Spectra DVS, ø 100 mm	1.550	20 W	34 W	RGB	277,00
C 0207126	DVS100-TW	Spectra DVS, ø 100 mm	1.500	20 W	34 W	aanpasbaar wit *	261,00
C 0207125	DVS100-WH	Spectra DVS, ø 100 mm	2.300	26 W	34 W	wit (5.000 K)	212,00

### VISION SPECTRA DVS Ø 170 MM



ARTIKELNUMMER	CODE	OMSCHRIJVING	LUMEN	MAX POWER	MIN TRAFO	KLEUR	€
C 0207128	DVS170-RGB	Spectra DVS, ø 170 mm	2.450	32 W	52 W	RGB	373,00
C 0207130	DVS170-TW	Spectra DVS, ø 170 mm	2.400	32 W	52 W	aanpasbaar wit *	352,00
C 0207129	DVS170-WH	Spectra DVS, ø 170 mm	3.950	40 W	52 W	wit (5.000 K)	288,00

\* Aanpasbaar wit bestaat uit: koud wit, 3.000 K, warm wit, 6.500 K en blauw.

## VISION WANDDOORVOEREN

Er bestaan talloze soorten zwembaden en materialen. Juist daarom biedt DURAVISION een breed assortiment VISION wanddoorvoeren die geschikt zijn voor elke toepassing. De interne kabelwartel houdt in de meeste wanddoorvoeren de kabelkoker droog en maakt vervanging van de kabels mogelijk. Aan de binnenkant van onze doorvoeren is er voldoende ruimte voor de opslag van een langere kabel die tot boven het wateroppervlak reikt. Dit maakt het extra eenvoudig een lamp te vervangen.

### VOOR FOLIE- EN BETONBADEN



ARTIKELNUMMER	CODE	OMSCHRIJVING	€
C 0207111	PZA-WC-NG	Wanddoorvoer Vision LED 1 1/2" binnendraad	48,05



ARTIKELNUMMER	CODE	OMSCHRIJVING	€
C 0207112	PZA-WCS-NG	Wanddoorvoer kort Vision LED 1 1/2" binnendraad	42,70



ARTIKELNUMMER	CODE	OMSCHRIJVING	€
C 0207113	PZA-WTM-NG	Wanddoorvoer Vision LED 1 1/2" binnendraad	48,05

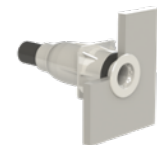

ARTIKELNUMMER	CODE	OMSCHRIJVING	€
C 0207114	PZA-WG-NG	Wanddoorvoer Vision LED 2" binnendraad Ultra Flat	35,20
C 0207159	PZA-WG-RSS	Sierflens ultra flat rvs 316 voor 2" wanddoorvoer (optie)	83,30



ARTIKELNUMMER	CODE	OMSCHRIJVING	€
C 0207115	PZA-FLEX-NG	Vision LED flexibele buis met knie tbv. 1 1/2" & 2" wanddoorvoeren	12,90

### VOOR PREFAB ZWEMBADEN

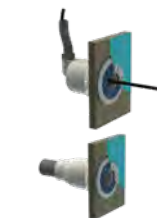

ARTIKELNUMMER	CODE	OMSCHRIJVING	€
C 0207113	PZA-WTM-NG	Wanddoorvoer Vision LED 1 1/2" binnendraad, ø 50/63 mm	48,05



ARTIKELNUMMER	CODE	OMSCHRIJVING	€
C 0207114	PZA-WG-NG	Wanddoorvoer Vision LED 2" binnendraad, ø 50/63 mm	35,20

### ACCESSOIRES



ARTIKELNUMMER	OMSCHRIJVING	€
N 0207100	Toolset tbv. montage wanddoorvoeren Vision LED	15,00



ARTIKELNUMMER	OMSCHRIJVING	€
C 0207107	Tool tbv. (de)montage lamp in rvs sierring 0207159 bij Allegro & Vision Pro ø 50 lamp	34,20

## VISION SIERRINGEN

### GESCHIKT VOOR ALLE Ø 50 MM VISION LAMPEN

#### KUNSTSTOF GESCHIKT VOOR ALLE BADEN

ARTIKELNUMMER	CODE	OMSCHRIJVING	€
C 0207086	PZA050-RF-WH	Type F, ø 50-128 x 18 mm ABS - wit	22,80
C 0207087	PZA050-RF-DG	Type F, ø 50-128 x 18 mm ABS - donkergrijs	22,80
C 0207088	PZA050-RF-LG	Type F, ø 50-128 x 18 mm ABS - lichtgrijs	22,80
C 0207089	PZA050-RF-LB	Type F, ø 50-128 x 18 mm ABS - lichtblauw	22,80
C 0207090	PZA050-RF-BL	Type F, ø 50-128 x 18 mm ABS - zwart	22,80

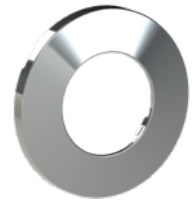

Sierring type F

#### KUNSTSTOF ZEER SMALLE RING, ALLEEN GESCHIKT VOOR BETONBADEN

ARTIKELNUMMER	CODE	OMSCHRIJVING	€
C 0207092	PZA050-RO-WH	Type O, ø 50-100 x 9 mm ABS - wit	22,80
C 0207093	PZA050-RO-DG	Type O, ø 50-100 x 9 mm ABS - donkergrijs	22,80
C 0207094	PZA050-RO-LG	Type O, ø 50-100 x 9 mm ABS - lichtgrijs	22,80
C 0207095	PZA050-RO-LB	Type O, ø 50-100 x 9 mm ABS - lichtblauw	22,80
C 0207096	PZA050-RO-BL	Type O, ø 50-100 x 9 mm ABS - zwart	22,80

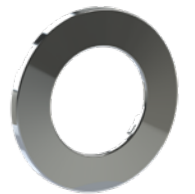

Sierring type O

#### RVS GEPOLIJST Ø 50 MM

ARTIKELNUMMER	CODE	OMSCHRIJVING	€
C 0207091	PZA050-RF-SS	Type F, ø 50-128 x 18 mm rvs	67,35
C 0207097	PZA050-RO-SS	Type O, ø 50-100 x 9 mm rvs	67,35



RVS gepolijst

### GESCHIKT VOOR ALLE Ø 100 MM VISION LAMPEN

#### KUNSTSTOF GESCHIKT VOOR ALLE TYPE BADEN

ARTIKELNUMMER	CODE	OMSCHRIJVING	€
C 0207030	PZA100-RA-WH	Type A, ø 100-180 x 21 mm ABS - wit	33,20
C 0207031	PZA100-RA-DG	Type A, ø 100-180 x 21 mm ABS - donkergrijs	33,20
C 0207032	PZA100-RA-LG	Type A, ø 100-180 x 21 mm ABS - lichtgrijs	33,20
C 0207033	PZA100-RA-LB	Type A, ø 100-180 x 21 mm ABS - lichtblauw	33,20
C 0207034	PZA100-RA-BL	Type A, ø 100-180 x 21 mm ABS - zwart	33,20



Sierring type A

#### KUNSTSTOF GESCHIKT VOOR ALLE TYPE BADEN

ARTIKELNUMMER	CODE	OMSCHRIJVING	€
C 0207132	PZA100-RF-WH	Type F, ø 100-185 x 20 mm ABS - wit	33,20
C 0207133	PZA100-RF-DG	Type F, ø 100-185 x 20 mm ABS - donkergrijs	33,20
C 0207134	PZA100-RF-LG	Type F, ø 100-185 x 20 mm ABS - lichtgrijs	33,20



Sierring type F RVS

#### RVS GEPOLIJST Ø 185 MM

ARTIKELNUMMER	CODE	OMSCHRIJVING	€
C 0207036	PZA100-RF-SS	Type F, ø 100-185 x 20 mm PZA100-RF-SS	114,00

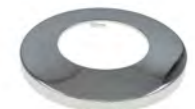

RVS gepolijst

## VISION SIERRINGEN

### GESCHIKT VOOR ALLE Ø 170 MM VISION LAMPEN

#### KUNSTSTOF GESCHIKT VOOR ALLE TYPE BADEN

ARTIKELNUMMER	CODE	OMSCHRIJVING	€
C 0207040	PZA170-RA-WH	Type A, ø 170-250 x 21 mm ABS - wit	39,40
C 0207041	PZA170-RA-DG	Type A, ø 170-250 x 21 mm ABS - donkergrijs	39,40
C 0207042	PZA170-RA-LG	Type A, ø 170-250 x 21 mm ABS - lichtgrijs	39,40
C 0207043	PZA170-RA-LB	Type A, ø 170-250 x 21 mm ABS - lichtblauw	39,40
C 0207044	PZA170-RA-BL	Type A, ø 170-250 x 21 mm ABS - zwart	39,40

#### KUNSTSTOF GESCHIKT VOOR ALLE TYPE BADEN

ARTIKELNUMMER	CODE	OMSCHRIJVING	€
C 0207136	PZA170-RF-WH	Type F, ø 170-280 x 21 mm ABS - wit	39,40
C 0207137	PZA170-RF-DG	Type F, ø 170-280 x 21 mm ABS - donkergrijs	39,40
C 0207138	PZA170-RF-LG	Type F, ø 170-280 x 21 mm ABS - lichtgrijs	39,40

#### RVS GEPOLIJST

ARTIKELNUMMER	CODE	OMSCHRIJVING	€
C 0207046	PZA170-RF-SS	Type F, ø 170-280 x 21 mm	140,00



Sierring type A



Sierring type F



RVS gepolijst

## VISION SIERRINGEN

### SIERRING ULTRA FLAT VOOR ALLE VISION LAMPEN



#### SIERRINGEN FLAT VOOR FOLIEBADEN

ARTIKELNUMMER	CODE	OMSCHRIJVING	€
C 0207175	PZA050-UF-SS	Sierring ultra flat voor alle Vision Ø 50 lampen	70,40
C 0207176	PZA100-UF-SS	Sierring ultra flat voor alle Vision Ø 100 lampen	96,40
C 0207177	PZA170-UF-SS	Sierring ultra flat voor alle Vision Ø 170 lampen	115,00



ARTIKELNUMMER	CODE	OMSCHRIJVING	€
C 0207184	PZA050-CT	Vision flensset met pakking Ø 50 mm tbv. Vision sierring voor tegelbaden	17,55
C 0207185	PZA100-CT	Vision flensset met pakking Ø 100 mm tbv. Vision sierring voor tegelbaden	28,80
C 0207186	PZA170-CT	Vision flensset met pakking Ø 170 mm tbv. Vision sierring voor tegelbaden	42,25
C 0207187	PZA050-CL	Vision flensset met pakking Ø 50 mm tbv. Vision sierring voor foliebaden	48,45
C 0207188	PZA100-CL	Vision flensset met pakking Ø 100 mm tbv. Vision sierring voor foliebaden	79,40
C 0207189	PZA170-CL	Vision flensset met pakking Ø 170 mm tbv. Vision sierring voor foliebaden	159,00

#### SIERRING ULTRA FLAT RVS 316 L VOOR TEGELBADEN

ARTIKELNUMMER	CODE	OMSCHRIJVING	€
C 0207190	PZA050-FLAT-SS	Sierring flat voor alle Vision Ø 50 lampen, rvs 316L	54,65
C 0207191	PZA100-FLAT-SS	Sierring flat voor alle Vision Ø 100 lampen, rvs 316L	73,20
C 0207192	PZA170-FLAT-SS	Sierring flat voor alle Vision Ø 170 lampen, rvs 316L	108,00
C 0207193	PZA050-FLAT-WH	Sierring flat voor alle Vision Ø 50 lampen, wit	17,55
C 0207194	PZA100-FLAT-WH	Sierring flat voor alle Vision Ø 100 lampen, wit	27,85
C 0207195	PZA170-FLAT-WH	Sierring flat voor alle Vision Ø 170 lampen, wit	34,05
C 0207196	PZA050-FLAT-LG	Sierring flat voor alle Vision Ø 50 lampen, lichtgrijs	17,55
C 0207197	PZA100-FLAT-LG	Sierring flat voor alle Vision Ø 100 lampen, lichtgrijs	27,85
C 0207198	PZA170-FLAT-LG	Sierring flat voor alle Vision Ø 170 lampen, lichtgrijs	34,05
C 0207199	PZA050-FLAT-DG	Sierring flat voor alle Vision Ø 50 lampen, donkergrijs	17,55
C 0207200	PZA100-FLAT-DG	Sierring flat voor alle Vision Ø 100 lampen, donkergrijs	27,85
C 0207201	PZA170-FLAT-DG	Sierring flat voor alle Vision Ø 170 lampen, donkergrijs	34,05

## DURAVISION

## LINK DRIVER

Alle DURAVISION lampen werken op 12 VAC. Onze LINK Drivers worden geleverd met gratis afstandsbediening. Extra toestellen kunt u apart aanschaffen. LINK Drivers met ingebouwde transformator bieden een kant-en-klare oplossing. LINK Drivers en transformatoren zijn ook apart leverbaar voor wie zijn systeem zelf wil configureren.

## Kenmerken

- 12 VAC.
- A&B hulpuitgang voor de aansturing van andere installaties, tuinverlichting.
- Aan/uit-schakelaar voor VISION Moonlight of VISION Spectra DVS lampen, of om de kleur te veranderen.
- Selecteerbare schakelende of pulserende modus voor A&B-relais.

## Compatibel met

- VISION Moonlight.
- VISION Spectra DVS.

## TYPE PL-REM



- Afstandsbediening voor externe transformator.
- Exclusief transformator.
- Slimme controller voor VISION Moonlight en VISION Spectra DVS.
- 2 extra uitgangen.
- 1 afstandsbediening bijgeleverd.

ARTIKELNUMMER	OMSCHRIJVING	€
C 0207021	Sturing + afstandsbediening aan/uit	191,00
C 0207102	Losse afstandsbediening	73,70

## TYPE PL-REM-60



- Met ingebouwde transformator 60 VA.
- Slimme controller voor VISION Moonlight en VISION Spectra DVS.
- Geen extra uitgangen.
- 1 afstandsbediening bijgeleverd.

ARTIKELNUMMER	OMSCHRIJVING	€
C 0207011	Afstandsbediening met transformator 60 VA	201,00

## TYPE PL-REM-200



- Met ingebouwde transformator 200 VA.
- Slimme controller voor VISION Moonlight en VISION Spectra DVS.
- 2 extra uitgangen.
- 1 afstandsbediening bijgeleverd.

ARTIKELNUMMER	OMSCHRIJVING	€
C 0207022	Afstandsbediening met transformator 200 VA	332,00

## DURAVISION

## LINK CONTROLLER

Alle LINK Controllers maken deel uit van het DuraLink™ gamma voor onderling geconnecteerde producten. Onze LINK Controllers worden geleverd met gratis afstandsbediening. LINK Controllers met ingebouwde transformator bieden een kant-en-klare oplossing.

## Kenmerken

- 12 VAC.
- A&B hulpuitgang voor de aansturing van o.a. installaties, tuinverlichting.
- Selecteerbare schakelende of pulserende modus voor A&B-relais.
- DIP-schakelaar om de controllerfuncties te selecteren.
- SD-kaartsleuf voor latere firmware-upgrades.
- RS485-aansluiting voor uw domoticasysteem.
- DMX 512.

## Compatibel met

- VISION Pro.
- VISION Allegro.
- VISION Adagio Pro.
- Link Cover.

## TYPE PLP-REM



- Exclusief transformator.
- Slimme controller voor VISION pro, Allegro en Adagio Pro.
- DMX512- en RS485-connectiviteit.
- 2 extra uitgangen.
- 1 afstandsbediening bijgeleverd.

ARTIKELNUMMER	OMSCHRIJVING	€
C 0207063	Link Controller zonder trafo tbv. Vision LED lampen	393,00
C 0207102	Extra afstandsbediening	73,70

## TYPE PLP-REM-350



- Met ingebouwde transformator 350 VA.
- Slimme controller voor VISION pro, Allegro en Adagio Pro.
- DMX512- en RS485-connectiviteit.
- 2 extra uitgangen.
- 1 afstandsbediening bijgeleverd.

ARTIKELNUMMER	OMSCHRIJVING	€
C 0207067	Link Controller met 350 Va trafo tbv. Vision LED lampen	600,00
C 0207102	Extra afstandsbediening	73,70



DURAVISION

## TRANSFORMATOREN

Als een zwembad uitgerust is met meerdere lampen, is er meer vermogen nodig. Deze ringkerntransformatoren zijn kleiner en lichter. Daarnaast zijn ze energiezuinig en een stuk veiliger dan de klassieke gelamineerde ringkerntransformatoren. Ze zijn leverbaar in twee uitvoeringen, elk in drie verschillende vermogens.

Voor ledverlichting wordt ten zeerste aanbevolen gebruik te maken van een ringkerntransformator.



MODEL	TR150-IP64	TR350-IP64	TR700-IP64
TRAFO	150 W	350 W	700 W
IN	230 V IN	230 V IN	230 V IN
UIT	12 V AC UIT	12 V AC UIT	12 V AC UIT
INSTALLATIE	IP64	IP64	IP64

ARTIKELNUMMER	OMSCHRIJVING	€
C 0207103	Ringkerntransformator 150 VA 230 V / 12 V IP64	145,00
C 0207104	Ringkerntransformator 350 VA 230 V / 12 V IP64	188,00
C 0207105	Ringkerntransformator 700 VA 230 V / 12 V IP64	284,00

## LINK TOUCH

Met deze stijlvolle tabletachtige bediening kunt u uw zwembadverlichting, Duratech warmtepomp en afdekking op afstand aansturen. U kunt de watertemperatuur aflezen en aanpassen, uw afdekking openen en sluiten of uw verlichting bedienen. Ook handig te gebruiken in het donker. Oplaadbaar via de meegeleverde adapter met USB-aansluiting. Een muurbeugel wordt bijgeleverd.

### Kenmerken

- Bestuurt Duratech warmtepomp, zwembadverlichting en -afdekking.
- Stabiele draadloze verbinding over lange afstand.
- Vrijstaand of muurbevestiging.
- Draagbaar dankzij batterij met lange levensduur.
- Oplaadbaar via USB-poort.
- Strak en modern design.
- Overzichtelijke display.

### Compatibel met

- LINK Master.
- LINK Controller.
- DuraCover.
- Dura-Hi warmtepompen.



0207178



0207179



0207180

ARTIKELNUMMER	OMSCHRIJVING	€
C 0207178	Link Touch controller, aanpasbaar wit voor besturing PLP-REM & PLP-REM-350	315,00
C 0207179	Link Touch controller, RGB voor besturing PLP-REM & PLP-REM-350	315,00
C 0207180	Inbouwhuis met USB-C adapter tbv. Link Touch TW & RGB	57,00

## OPLOSSING VOOR BESTAANDE ZWEMBADEN

### VISION MOONLIGHT



### Kenmerken

- Behuizing van corrosiebestendig, hoogwaardig polymeer.
- Ultraheldere LED-lampen, wit of meerkleurig (rood, groen, blauw).
- Levensduur > 25.000 uur.
- Bedrijfstemperatuur: -5°C tot 40°C.
- IP-classificatie (classificatie voor binnendringingsbescherming): IP68 (drukwaterdicht).
- 16 kleurprogramma's met aangename overgangen en vaste kleuren.
- Kleurprogramma's eenvoudig te bedienen met aan/uit-schakelaar.
- 4 m lange kabel (2-draads) bijgeleverd.

### MOONLIGHT RGB



ARTIKELNUMMER	OMSCHRIJVING	MIN TRAFO	€
C 0207055	800 lm, 13 W, RGB verlichting (input 12 V AC)	17 W	210,00
C 0207052	1.550 lm, 23 W, RGB verlichting (input 12 V AC)	30 W	255,00
C 0207053	2.200 lm, 33 W, RGB verlichting (input 12 V AC)	43 W	348,00

### MOONLIGHT WIT



ARTIKELNUMMER	OMSCHRIJVING	MIN TRAFO	€
C 0207054	1.350 lm, 14 W, witte verlichting (input 12 V AC), 9.000 K	18 W	210,00
C 0207051	3.500 lm, 35 W, witte verlichting (input 12 V AC), 9.000 K	46 W	348,00

### SIERRING



ARTIKELNUMMER	OMSCHRIJVING	€
C 0207048	Afwerkingsring rvs (316)	180,00
C 0207062	Opbouwset Moonlight tbv. prefab baden	32,10
C 0207020	Passet veer Vision LED voor Adagio Pro/Spectra tbv. toepassing inzet MTS nis	53,90

## VERVANGINGSLAMPEN PAR56

### MTS LAMP PAR56 LED - WARM WIT (20 WATT)



#### Kenmerken

- Geheel in glas uitgevoerd met extra vlakke voorkant voor strakke afwerking.
- Kleurtemperatuur 3.500 K, warm wit.
- Vermogen 20 Watt - 12 V, 1.000 Lumen.
- Stralingshoek 55°.
- Dichtheidsklasse IP68, maximale inbouwdiepte 2 meter.
- 2 jaar fabrieksgarantie.

ARTIKELNUMMER	OMSCHRIJVING	€
C 0219953	MTS lamp PAR56 LED - warm wit (20 Watt), per stuk	293,00
C 0219953	MTS lamp PAR56 LED - warm wit (20 Watt), afname per doos 12 stuks	272,00

### MTS LAMP PAR56 LED - WARM WIT (35 WATT)



#### Kenmerken

- Achterzijde rvs (niet toepassen in zwembaden met zoutelektrolyse) en polycarbonaat voorzijde.
- De witte rand om de lamp blijft zichtbaar, een aandachtspunt bij gekleurde inbouwdeelen.
- Kleurtemperatuur 3.000 - 3.500 K, warm wit.
- Vermogen 35 Watt - 12 V, 3.000 Lumen.
- Stralingshoek 120°.
- Dichtheidsklasse IP68, maximale inbouwdiepte 2 meter.
- 2 jaar fabrieksgarantie.

ARTIKELNUMMER	OMSCHRIJVING	€
C 0219952	MTS lamp PAR56 LED - warm wit (35 Watt), per stuk	314,00
C 0219952	MTS lamp PAR56 LED - warm wit (35 Watt), afname per doos 12 stuks	274,00

## KABELVERDEELDOZEN



Wit



Grijs



Antraciet

ARTIKELNUMMER	OMSCHRIJVING	€
A 0209316	Kabelverdeeldoos Elegance, wit, deksel 130 x 130 mm	19,95
A 0209316-GRI	Kabelverdeeldoos Elegance, grijs, deksel 130 x 130 mm	31,65
A 0209316-ANT	Kabelverdeeldoos Elegance, antraciet, deksel 130 x 130 mm	31,65

## VERVANGINGSLAMPEN PAR56

### WELTICO LAMP PAR56 LED - KOUD WIT (26 EN 42 WATT)



#### Kenmerken

- Uitgevoerd met kwalitatieve Osram LED's (6 of 12 stuks).
- Diamond technologie, de laatste technologie die een uitzonderlijke lichtstraal mogelijk maakt.
- Kleurtemperatuur 6.500 K, koud wit.
- Optische lens voor optimale verlichting.
- Vermogen 26 Watt - 12 V, 1.800 Lumen of 42 Watt - 12 V, 2.500 Lumen.
- 2 jaar fabrieksgarantie.

ARTIKELNUMMER	OMSCHRIJVING	€
C 0213022	Weltico Diamond lamp PAR56 LED - Koud wit (26 Watt), per stuk	119,00
C 0213022	Weltico Diamond lamp PAR56 LED - Koud wit (26 Watt), afname per doos 12 stuks	112,00
C 0213021	Weltico Diamond lamp PAR56 LED - Koud wit (42 Watt), per stuk	202,00
C 0213021	Weltico Diamond lamp PAR56 LED - Koud wit (42 Watt), afname per doos 12 stuks	187,00

### WELTICO LAMP PAR56 LED - RGB (36 WATT)



#### Kenmerken

- Uitgevoerd met kwalitatieve Osram LED's (12 stuks).
- Rainbow Power technologie, een perfecte mengeling van de 3 basiskleuren en een optimale weergave van de 10 voorgestelde kleuren (vast of wisselend).
- Optische lens voor optimale verlichting.
- Vermogen 36 Watt - 12 V, 1.200 Lumen.
- 2 jaar fabrieksgarantie.

ARTIKELNUMMER	OMSCHRIJVING	€
C 0213020	Weltico Rainbow lamp PAR56 LED - RGB (36 Watt) per stuk	276,00
C 0213020	Weltico Rainbow lamp PAR56 LED - RGB (36 Watt) afname per doos 12 stuks	260,00

## ONDERDELEN DIRECT ONLINE BESTELLEN

Bestel uw onderdelen gemakkelijk op Mijn Pomaz. Hier vindt u een compleet overzicht, exploded views en handleidingen. In uw eigen omgeving vindt u de actuele voorraad, de status van de bestelling en nog veel meer.

**Wijn**  
pomaz





# 03

## ATTRACTIES

EVASTREAM MOVE  
EVASTREAM NEXT  
JET VAG JETSTREAMS  
FITSTAR JETSTREAMS  
UWE JETSTREAMS

Inbouwdelen

Verlichting

**Attracties**

3

Foliebekleding

Filtertechniek

Pomptechniek

Verwarming en besturingen

Meet- en regeltechniek

PVC

Accessoires

Afdekkingen

Onderhoud

Index

## EVASTREAM MOVE

### De ultieme draadloze plug & play zwemmachine

Verander uw standaard zwembad in een ultramoderne trainingsfaciliteit, uw persoonlijke fitnessomgeving! Geniet van de voordelen van zwemmen in een 25-meter zwembad, gewoon in uw eigen achtertuin, zonder dat u uw zwembad hiervoor hoeft aan te passen.

De EVAstream Move is een draadloze zwemmachine die is ontworpen om uw zwemervaring compleet te veranderen. Met dit plug & play-apparaat tovert u uw zwembad om tot een volledig uitgeruste trainingsfaciliteit. Zijn kracht, stabiliteit en energie-efficiëntie maken hem uniek. Zelfs de meest fanatieke zwemmers kunnen intensieve zwemtrainingen volgen, gewoon in hun eigen zwembad. Verbeter uw zwemtechniek, verbeter uw fysieke conditie en vergroot uw uithoudingsvermogen met de EVAstream Move.

De EVAstream Move is ook geschikt voor minder ervaren zwemmers. Met zijn rustige, stabiele en aanpasbare stroming is dit apparaat geschikt voor het hele gezin. Of u nu houdt van ontspannen duurzweven, verkikkende workouts, aquajogging-sessies of zelfs fysiotherapieoefeningen, met dit veelzijdige apparaat kan dit allemaal. In uw eigen zwembad.

### Plaatsing turbine

We raden aan om de turbine ongeveer 25 centimeter onder het wateroppervlak te plaatsen. De turbine kan worden aangepast met behulp van de zijbouten, met een maximale neerwaartse kanteling van 2 graden of een opwaartse kanteling van 3 graden. Deze aanpassing zorgt voor een optimale zwemervaring voor elke klant.

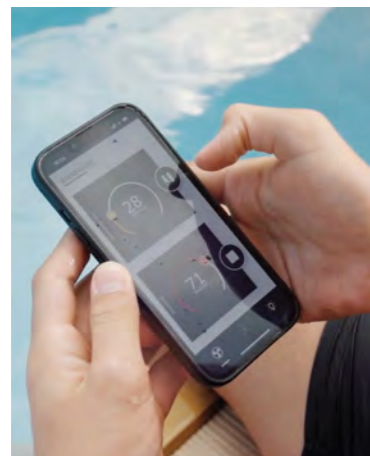

### EVA Experience web app

U hebt de volledige controle over uw EVAstream Move met behulp van de EVA Experience-webapp. Met deze app kunt u uw zwemsessie optimaal inrichten door de zwemsnelheid en duur aan te passen en realtime de verstreken tijd en intensiteit te kunnen volgen.

#### Zwemtijdbeheer

Selecteer de gewenste duur van uw zwemsessie, variërend van minimaal 5 minuten tot maximaal 120 minuten. De app geeft de resterende tijd in realtime weer, zodat u gemakkelijk uw voortgang tijdens de sessie kunt volgen.

#### Intensiteitsregeling

Pas de zwemintensiteit aan door een percentage van de maximale capaciteit van de EVAstream Move te kiezen. De app onthoudt gemakkelijk uw laatst gebruikte intensiteitsinstelling, waardoor uw toekomstige zwemsessies eenvoudiger worden.

#### Realtime sessiebewaking

Bekijk de voortgang van uw huidige zwemsessie in realtime. Door op het pictogram "afspelen" te klikken, verschijnt er een voortgangsbalk die de verstreken tijd en de intensiteit waarmee u zwemt weergeeft.

### Optimale positionering

Het bereiken van de beste zwemervaring vereist een zorgvuldige plaatsing van de EVAstream Move, met name in relatie tot elementen zoals trappen en platforms. Wanneer de turbine niet symmetrisch is gepositioneerd in het zwembad, wordt de circulatie van de stroming ongelijkmatig over het zwembad verdeeld. De kracht van de EVAstream blijft onaangestast, maar het veroorzaakt een vortexachtig effect in het midden van het zwembad. Door symmetrische plaatsing zorgt u voor een harmonieuze stroming door het hele zwembad, wat resulteert in een optimale zwemervaring voor alle gebruikers.

"De EVAstream biedt de perfecte synergie van een efficiënte waterstroom en een hoge stromingssnelheid, die u een ongeëvenaarde zwemervaring bezorgt."

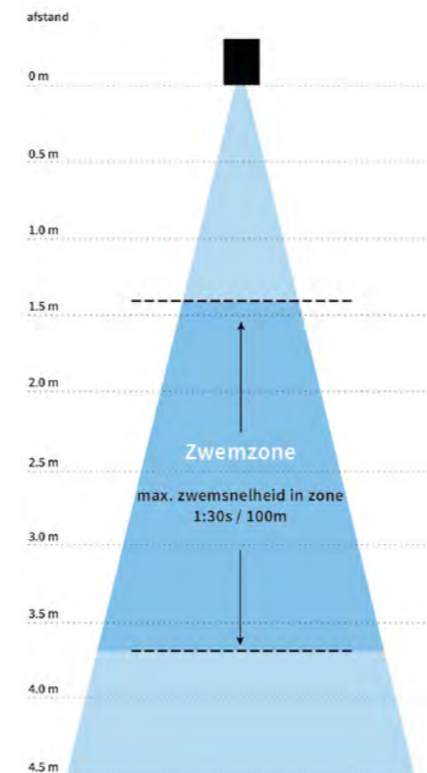
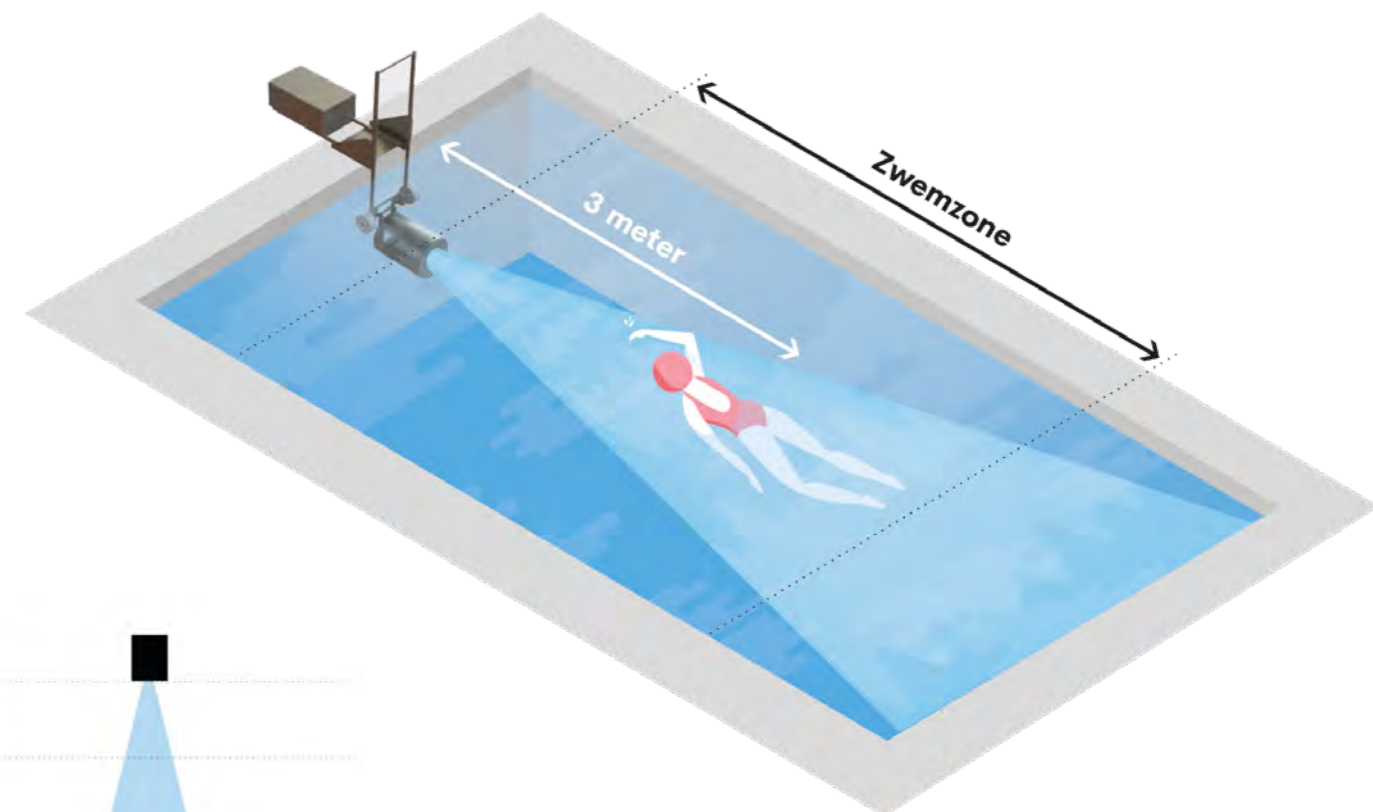

### Bepaal de zwemzone

Begin met het bepalen van de zwemzone van de gebruiker. Na het finetunen van de plaatsing van de turbine, moet de stroming naar de romp van de zwemmer worden gericht, niet naar het hoofd. Tijdens het zwemmen moet de persoon een onbeperkte ademhaling ervaren en een brede, constante stroming die hun hele lichaam omhult. Door zich op afstand van het apparaat te positioneren, breidt de effectieve zwemzone uit en is er meer vrijheid om comfortabel te bewegen.

## EVASTREAM MOVE



	EVASTREAM Move 225	EVASTREAM Move 275
MINIMALE AFMETINGEN ZWEMBAD	4,5 x 2,5 meter (lxb)	4,5 x 2,5 meter (lxb)
WATER TEMPERATUUR	5°C to 35°C	5°C to 35°C
IP WAARDE	IPX8	IPX8
GARRANTIE TURBINE + MCU *	3 jaar fabrieksgarantie turbine + MCU*	3 jaar fabrieksgarantie turbine + MCU*
GARRANTIE BATTERIJ	1 jaar fabrieksgarantie turbine + MCU*	1 jaar fabrieksgarantie turbine + MCU*
AANBEVOLEN GEBRUIK	Recreatie zwemmer	Ervaren zwemmer
CAPACITEIT	45 - 225 m <sup>3</sup> /uur (aanpasbare flow)	55 - 275 m <sup>3</sup> /uur (aanpasbare flow)
UITSTROOMSNELHEID	1,1 - 5,5 m/s	1,3 - 6,7 m/s
MAX. UITSTROOMSNELHEID ZWEMZONE	1:40 sec. per 100 meter	1:25 sec. per 100 meter
GEWICHT (INCLUSIEF BATTERIJ)	37 kg	37 kg
* MCU = MOTOR CONTROL UNIT		

### Veiligheidsnormen EVASTREAM turbine

EVASTREAM is gebouwd voor snelheid en veiligheid. Er zijn veiligheidsmaatregelen genomen om de veiligheid van vingers, tenen en ook haar te waarborgen. EVASTREAM voldoet aan de veiligheidsnormen EN16582-1/2/3, EN16713-2 (particuliere zwembaden) en EN13451-1/3 (commerciële zwembaden)

ARTIKELNUMMER	OMSCHRIJVING	€
F 0316109	EVASTREAM Move antraciet, 225 m <sup>3</sup> /uur - 5,5 m/s, 0,9 kW - 230 V, Li-ion batterij 30Vdc 45A	9.495,00
F 0316110	EVASTREAM Move wit, 225 m <sup>3</sup> /uur - 5,5 m/s, 0,9 kW - 230 V, Li-ion batterij 30Vdc 45A	9.495,00
F 0316111	EVASTREAM Move antraciet, 275 m <sup>3</sup> /uur - 6,7 m/s, 1,3 kW - 230 V, Li-ion batterij 30Vdc 60A	10.995,00
F 0316112	EVASTREAM Move wit, 275 m <sup>3</sup> /uur - 6,7 m/s, 1,3 kW - 230 V, Li-ion batterij 30Vdc 60A	10.995,00

De EVASTREAM Move is standaard niet bij ons op voorraad. Maar enkel op bestelling leverbaar.

## EVASTREAM

### Tegenstroom zwemmachine

Maak kennis met de EVASTREAM. De EVASTREAM transformeert onmiddellijk elk zwembad in een professioneel trainingsbad, thuisfitness en unieke waterattractie. Zwemmen zoals in een gewoon 25-meter bad, alleen nu thuis, in uw eigen zwembad. De EVASTREAM is een revolutionaire zwemmachine waarmee u zelfs het kleinste zwembad (minimale afmetingen van 4,5 meter lang en 3 meter breed) kunt upgraden naar een volwaardige trainingsfaciliteit. Super krachtig, zeer stabiel en nog energiezuinig ook. Met deze tegenstroommachine kunnen zelfs wedstrijdswimmers een uitdagende zwemtraining volgen, gewoon in hun eigen zwembad. Perfect om uw zwemtechnieken aan uw conditie aan te passen en uw uithoudingsvermogen te vergroten.

### Power over volume!

Door deze innovatieve aanpak is de stroming van de EVASTREAM krachtig en reikt deze verder in het zwembad. Dit maakt de effectieve zwemzone veel groter, voor een fantastische zwemervaring. Zwemmen op grotere afstand van de machine geeft meer ruimte om vrij te zwemmen. Er is genoeg ruimte om te versnellen zonder de zwembadwand te raken. Dit maakt de ervaring van het zwemmen in de EVASTREAM heel natuurlijk. Kortom: ongeremd zwemmen zoals in een openbaar zwembad, maar nu in de privacy van uw eigen zwembad.



Belangrijk voor een optimale stroming en zwembeleving dient de EVASTREAM symmetrisch in het midden van de zwembadwand geplaatst te worden. Houd hier rekening mee met het ontwerpen van het zwembad en de overige elementen zoals trappen, plateau's, etc.

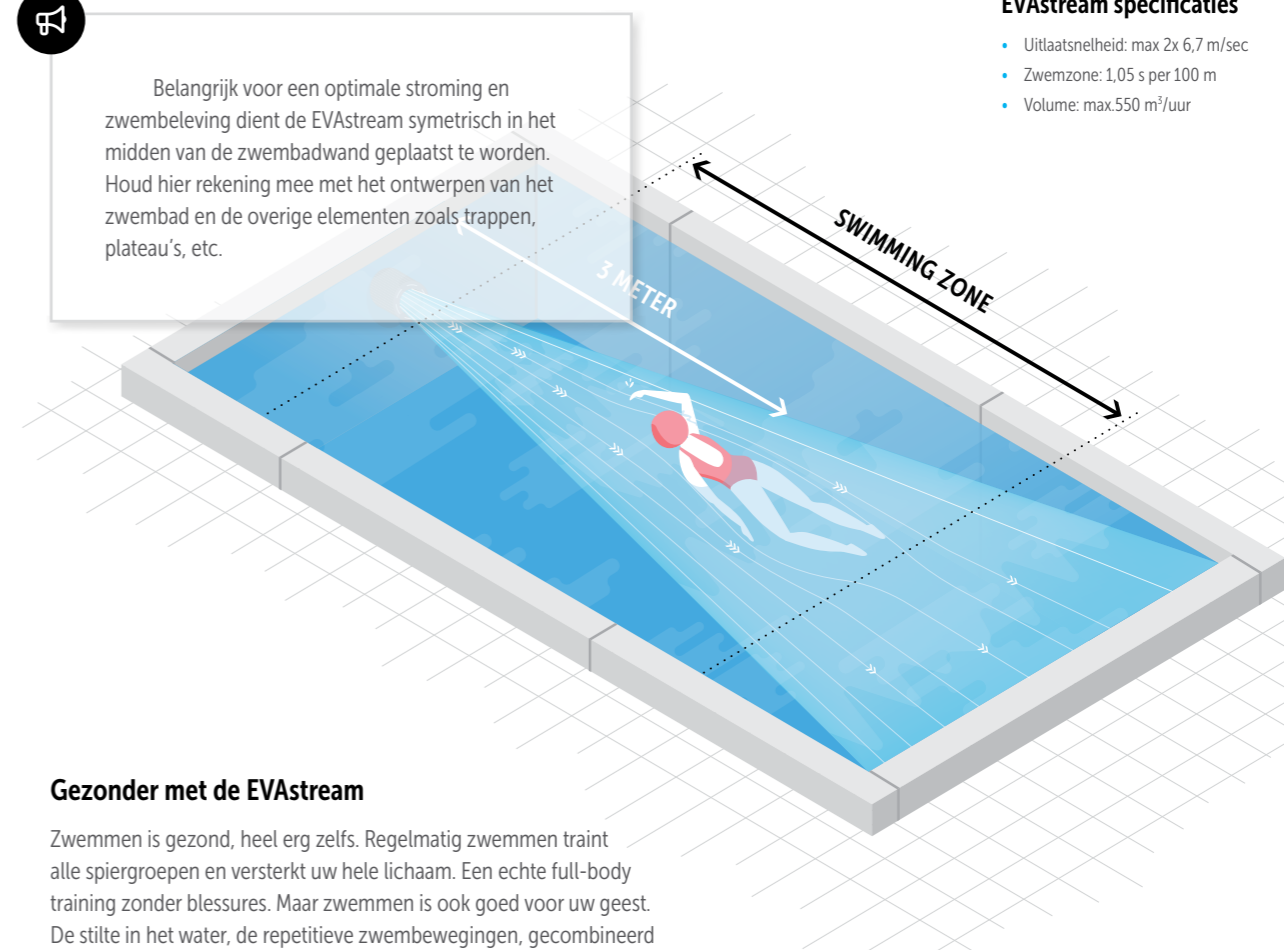

### EVASTREAM specificaties

- Uitlaatsnelheid: max 2x 6,7 m/sec
- Zwemzone: 1,05 s per 100 m
- Volume: max.550 m<sup>3</sup>/uur

### Gezonder met de EVASTREAM

Zwemmen is gezond, heel erg zelfs. Regelmatig zwemmen traint alle spiergroepen en versterkt uw hele lichaam. Een echte full-body training zonder blessures. Maar zwemmen is ook goed voor uw geest. De stilte in het water, de repetitieve zwembewegingen, gecombineerd met de gesynchroniseerde veelkleurige EVA onderwaterverlichting brengen u volledige rust van de geest. Zwemmen in de EVASTREAM is bijna meditatief; ontspanning door inspanning.

Zwemmen in de EVASTREAM is goed voor uw hart en longen, spierkracht en uithoudingsvermogen. Het vermindert stress, verbetert de slaap en geeft energie. Daarom behoort een EVASTREAM tot de standaarduitrusting van elk zwembad. EVASTREAM tilt fitness naar een heel nieuw niveau!

**“De EVASTREAM biedt de perfecte combinatie van efficiënte en snelle stroomsnelheid. Dit resulteert in een superieure zwemervaring.”**

# EVASTREAM

VERBETERD  
PRODUCT

## EVA STREAM NEXT

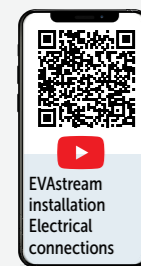
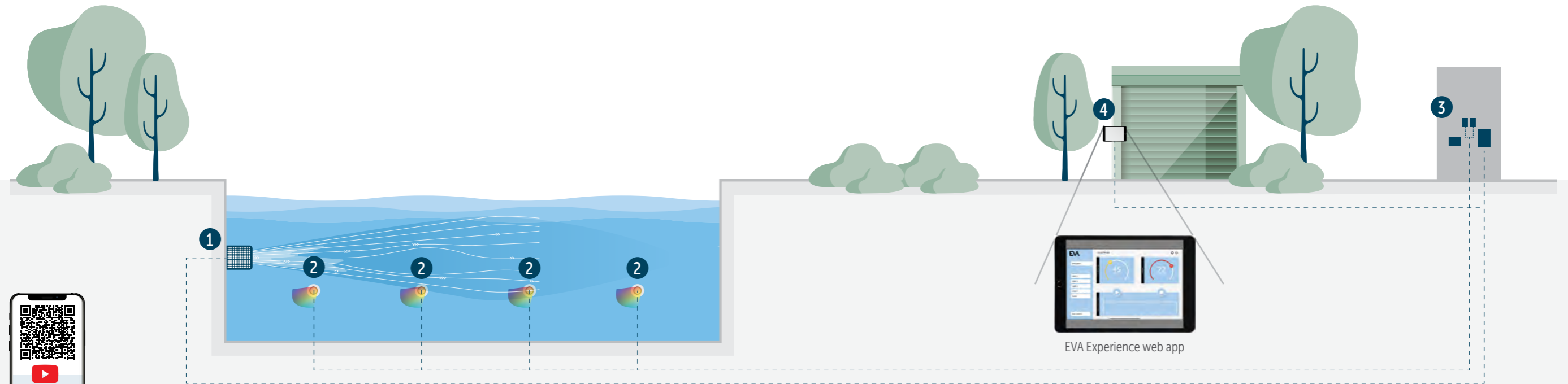

1

### EVASTREAM Next

The EVAstream Next range wordt uitgelegd op de volgende pagina.



2

### EVA LED RGBW SubAqua onderwaterverlichting

De EVA LED SubAqua onderwaterverlichting maakt de EVAstream ervaring compleet. De onderwaterverlichting begeleidt u door de training. De veranderende kleuren geven u oriëntatie binnen de oefening en motiveren u ook.



3

### Technisch

De motorbesturingseenheid (MCU) van de EVAstream en de voedingseenheden (PSU) van de onderwaterverlichting worden geplaatst in de technische ruimte bij het zwembad. Zorg ervoor dat de MCU en de PSU worden geplaatst met de wartels naar beneden gericht.

#### Afsatandsbediening

Elke EVA Stream wordt standaard geleverd met een afstandsbediening.

Functiebeschrijving:

- Aan/Uit
- Harder/ zachter
- in stappen van 5% en traploos van 0 to 100%

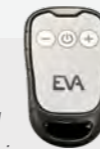

4

### EVA Experience web app

De EVAstream wordt standaard geleverd met een EVA Experience Controller (ECA), die gebruikers toegang geeft tot de EVA Experience Web App. In de web app kunt u selecteren op welke snelheid u wilt zwemmen en hoe lang. Of kies één van de vooraf ingestelde workouts om uzelf nog meer uit te dagen. Met een EVAstream met EVA onderwaterverlichting, kunnen de lichten tijdens een geselecteerde zwemworkout worden gesynchroniseerd, die u door de oefeningen leiden.

#### Web app voor het bedienen van EVA verlichting

De EVA Experience web app kan ook worden gebruikt om uw EVA lampen te bedienen. Stel verschillende zones voor het synchroniseren van de lichten per gebied, dim de lichten, kies een vooraf ingestelde kleur of kies voor een van kleur veranderende scène, eenvoudig. Als u alleen EVA-verlichting hebt en geen EVAstream, heeft u de apart verkrijgbare EVA Experience Controller (EVA-ECA-PRO) nodig om de web app te kunnen gebruiken.

#### EVA Experience Tablet Set voor eenvoudige bediening

De EVA Experience web app is toegankelijk via een tablet (zie technische vereiste om na te gaan welke tablets geschikt zijn). Wij raden aan een iPad 9<sup>e</sup> generatie voor de beste ervaring. Wij bieden een speciale EVA Experience Tablet Set met een iPad met oplaadhoes en wandunit voor draadloze inductie opladen, voor uw gemak.

## EVASTREAM INBOUWMONTAGE

### Stel uw EVAstream Next samen in 4 eenvoudige stappen

Het EVAstream Next model is een ingebouwd tegenstroomsysteem dat in een nis in de zwembadwand wordt gemonteerd. Er zijn vier eenvoudige stappen om de EVAstream Next samen te stellen:

- Stap 1: Kies de inbouw nis die bij het zwembad past
- Stap 2: Kies de turbine en motorbesturing
- Stap 3: Kies de EVA-besturingseenheid en afstandsbediening
- Stap 4: Kies de frontplaat

#### Stap 1: Kies de inbouw nis die bij het zwembad past



Installatie nis  
voor folie- en betonnen zwembaden

Installatie nis  
voor polyester zwembaden

ARTIKELNUMMER	OMSCHRIJVING	€
C 0316010	EVAstream rvs inbouwhuis Wide X1 met pakkingset voor beton- en foliebaden	2.399,00
C 0316016	EVAstream PP inbouwhuis Wide X1 met pakkingset voor beton- en foliebaden	1.735,00

#### Stap 2: Kies de turbine en motorbesturing



EVAstream  
NEXT 175

EVAstream  
NEXT 225

EVAstream  
NEXT 275

EVAstream  
NEXT 350

EVAstream  
NEXT 450

EVAstream  
NEXT 550

- EVAstream Next 175: Instapmodel voor recreatieve zwemmers gericht op gezondheid en ontspanning.
- EVAstream Next 225 (voorheen FIT): Ideaal voor ontspannen, recreatief zwemmen.
- EVAstream Next 275: Ontworpen voor ervaren zwemmers om hun conditie en uithoudingsvermogen te verbeteren.
- EVAstream Next 350 (voorheen PRO): De keuze van professionele zwemmers voor krachtige, uitdagende sessies.
- EVAstream Next 450 (voorheen MAX): Dubbele turbine voor ervaren zwemmers die kracht en comfort zoeken, perfect voor duurtraining.
- EVAstream Next 550: Ultiem model met dubbele turbine voor professionele atleten die op zoek zijn naar topprestaties.

MODEL	GEBRUIKER	VOLUME	FLOW SNELHEID	AANTAL TURBINES
EVASTREAM NEXT 175	Recreatie	35 – 175 m <sup>3</sup> /uur	0,8 – 4,3 m/s	1
EVASTREAM NEXT 225	Recreatie	45 – 225 m <sup>3</sup> /uur	1,1 – 5,5 m/s	1
EVASTREAM NEXT 275	Ervaren	55 – 275 m <sup>3</sup> /uur	1,3 – 6,7 m/s	1
EVASTREAM NEXT 350	Professioneel	65 – 350 m <sup>3</sup> /uur	1,7 – 8,6 m/s	1
EVASTREAM NEXT 450	Ervaren	90 – 450 m <sup>3</sup> /uur	2x 1,1 – 5,5 m/s	2
EVASTREAM NEXT 550	Professioneel	110 – 550 m <sup>3</sup> /uur	2x 1,3 – 6,7 m/s	2

ARTIKELNUMMER	OMSCHRIJVING	€
C 0316200	EVAstream Next 175 inbouw, Turbine + MCU	5.995,00
C 0316201	EVAstream Next 225 inbouw, Turbine + MCU	7.695,00
C 0316202	EVAstream Next 275 inbouw, Turbine + MCU	9.295,00
C 0316203	EVAstream Next 350 inbouw, Turbine + MCU	10.595,00
C 0316204	EVAstream Next 450 inbouw, Turbine + MCU	14.995,00
C 0316205	EVAstream Next 550 inbouw, Turbine + MCU	16.995,00

#### Stap 3: Kies de EVA-besturingseenheid en afstandsbediening



EVA Control  
Eco  
(alleen voor EVAstream Next 175)

EVA Control  
Essential

EVA Control  
Training

EVA Control  
TrainerPro

- EVA Control Eco (alleen voor EVAstream Next 175): Bedien de EVAstream Next via de EVA Web App. Functies zijn start/stop, snelheid en timer. Geen zwemtrainingen en geen optionele EVA onderwaterverlichting. Inclusief IP67 afstandsbediening.
- EVA Control Essential: Bedien de EVAstream Next via de EVA Web App op uw smartphone of tablet. Voorzien van aan/uit, snelheid en timer. Geen vooraf ingestelde trainingsprogramma's. Optionele EVA aansluiting voor onderwaterverlichting. Inclusief IP67 afstandsbediening.
- EVA Control Trainer: Voegt 3 vooraf ingestelde zwemtrainingsprogramma's toe aan de essentiële functies. Optionele EVA-aansluiting voor onderwaterverlichting. Inclusief IP67 afstandsbediening.
- EVA Control ProTrainer: Omvat 3 volledige trainingsprogramma's met meer dan 20 vooraf ingestelde zwemsessies naast de essentiële functies. Optionele EVA-aansluiting voor onderwaterverlichting. Inclusief IP67 afstandsbediening.

ARTIKELNUMMER	OMSCHRIJVING	€
C 0316210	EVA Control Eco - ECA incl. afstandbediening	1.290,00
C 0316211	EVA Control 1 Essential - ECA incl. afstandbediening	1.390,00
C 0316212	EVA Control 2 Trainer - ECA incl. afstandbediening	2.085,00
C 0316213	EVA Control 3 ProTrainer - ECA incl. afstandbediening	2.385,00



## Stap 4: Kies de frontplaat



ABS F frontplaat antraciet  
voor 1x EVAstream turbine



ABS frontplaat zilvergrijs  
voor 1x EVAstream turbine



ABS frontplaat wit  
voor 1x EVAstream turbine



ASS316 frontplaat  
voor 1x EVAstream turbine



ABS F frontplaat antraciet  
voor 2x EVAstream turbine



ABS frontplaat zilvergrijs  
voor 2x EVAstream turbine



ABS frontplaat wit  
voor 2x EVAstream turbine



RVS316 frontplaat  
voor 2x EVAstream turbine

ARTIKELNUMMER	OMSCHRIJVING	€
C 0316025	EVAstream ABS sierflens Hexagon antraciet (RAL7016) tbv. inbouwhuis Wide X1	598,00
C 0316027	EVAstream ABS sierflens Hexagon antraciet (RAL7016) tbv. inbouwhuis Wide X1 voor 2x EVAstream turbine	598,00
C 0316026	EVAstream ABS sierflens Hexagon wit tbv. inbouwhuis Wide X1	598,00
C 0316028	EVAstream ABS sierflens Hexagon wit tbv. inbouwhuis Wide X1 voor 2x EVAstream turbine	598,00
C 0316037	EVAstream ABS sierflens Hexagon zilvergrijs tbv. inbouwhuis Wide X1	598,00
C 0316038	EVAstream ABS sierflens Hexagon zilvergrijs tbv. inbouwhuis Wide X1 voor 2x EVAstream turbine	598,00
C 0316011	EVAstream rvs sierflens Wave tbv. inbouwhuis Wide X1	1.450,00
C 0316023	EVAstream rvs sierflens Hexagon tbv. inbouwhuis Wide X1	1.148,00
C 0316024	EVAstream rvs sierflens Hexagon tbv. inbouwhuis Wide X1 voor 2x EVAstream turbine	1.148,00
C 0316023-ZW	EVAstream rvs sierflens BLACKLINE Hexagon tbv. inbouwhuis Wide X1	1.178,00

## BEDIENINGS- EN KABELOPTIES

ARTIKELNUMMER	OMSCHRIJVING	€
C 0316032	EVAstream kabelbeschermingslang $\varnothing$ 30 mm per rol 50 m <sup>1</sup> , tbv. motorkabels	215,00
C 0316035	Kabelverdeeldoos voor 1 turbine, 3x16 mm <sup>2</sup> naar 3x25 mm <sup>2</sup>	234,00
C 0316074	EVAstream verlengkabel 25 mm <sup>2</sup> op rol van 50 meter, zwart	541,00
C 0316074-M1	EVAstream verlengkabel 25 mm <sup>2</sup> per m <sup>1</sup> , zwart	16,50
C 0316075	EVAstream verlengkabel 25 mm <sup>2</sup> op rol van 50 meter, oranje	541,00
C 0316075-M1	EVAstream verlengkabel 25 mm <sup>2</sup> per m <sup>1</sup> , oranje	16,50
C 0316076	EVAstream verlengkabel 25 mm <sup>2</sup> op rol van 50 meter, rood	541,00
C 0316076-M1	EVAstream verlengkabel 25 mm <sup>2</sup> per m <sup>1</sup> , rood	16,50
E 0208100	EVA Optic DMX-kabel, prijs per m <sup>1</sup>	5,50



## Veiligheid:

De EVAstream is tot in perfectie doorontwikkeld. De zwemmachine voldoet aan zeer strenge kwaliteits- en veiligheidseisen, inclusief de internationale veiligheidsnormen voor privé zwembaden (EN 16582-1).

Belangrijke informatie voor de gebruikers om goed te communiceren, zie ook documentatie; EVAstream is een krachtige machine. De machine bevat oa. een zeer krachtige motor met roterende schroef. Net als bij iedere machine dient de gebruiker zijn of haar eigen veiligheid en de veiligheid van andere gebruikers altijd in acht te nemen.

De turbinekabel is te verlengen tot maximaal 28 meter (alleen bij een lengte van 8 meter af fabriek).

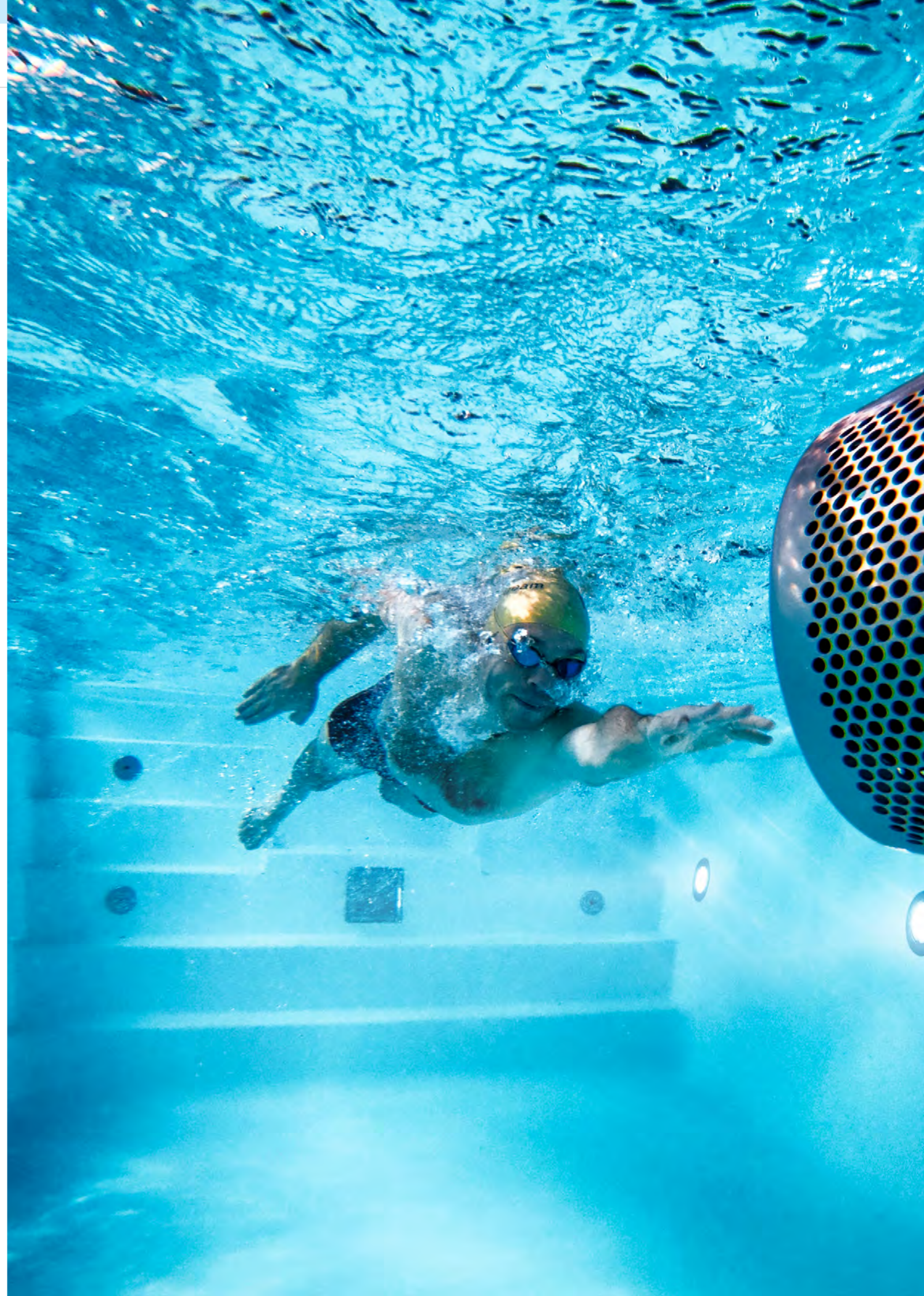

## JET VAG NIXI-D



### Eigenschappen

- Inspuitnozzle Ø 40 mm met lucht- en wateraanvoerregeling.
- Inbouwset voor liner-, beton- of polyesterzwebaden.
- Standaard uitgerust met rvs piëzo-bediening.
- Schakelkast tbv. piëzo-bediening.
- NCC-serie, 1- of 3-fasige pomp.
- Schakelkast wordt geleverd met afstandsbediening.
- Frontpaneel + piëzo in standaarduitvoering wit, ook leverbaar in grijs en antraciet.



Wit



Grijs



Antraciet



Aangepaste schakelkast met afstandsbediening

NCC-pomp

ARTIKELNUMMER	OMSCHRIJVING	KW	PK	FASE	DEBIET BIJ 1 BAR	€
C 0325001	Inbouwset behuizing D63 met pakkingen en flenzen					<b>498,00</b>
C 0325000	Inbouwset behuizing D90 met pakkingen en flenzen					<b>600,00</b>
C 0325007	Afbouwset Jet Vag Nixi-D, wit, 1,5 kW, 230 V, 60 m <sup>3</sup> /uur met piëzo-bediening.	1,5	2	I	60	<b>2.352,00</b>
C 0325007-A	Afbouwset Jet Vag Nixi-D, antraciet, 1,5 kW, 230 V, 60 m <sup>3</sup> /uur met piëzo-bediening.	1,5	2	I	60	<b>2.603,00</b>
C 0325007-G	Afbouwset Jet Vag Nixi-D, grijs, 1,5 kW, 230 V, 60 m <sup>3</sup> /uur met piëzo-bediening.	1,5	2	I	60	<b>2.603,00</b>
C 0325008	Afbouwset Jet Vag Nixi-D, wit, 2,2 kW, 230 V, 70 m <sup>3</sup> /uur met piezo-bediening.	2,2	3	I	70	<b>2.446,00</b>
C 0325008-A	Afbouwset Jet Vag Nixi-D, antraciet, 2,2 kW, 230 V, 70 m <sup>3</sup> /uur met piëzo-bediening.	2,2	3	I	70	<b>2.691,00</b>
C 0325008-G	Afbouwset Jet Vag Nixi-D, grijs, 2,2 kW, 230 V, 70 m <sup>3</sup> /uur met piëzo-bediening.	2,2	3	I	70	<b>2.691,00</b>
C 0325009	Afbouwset Jet Vag Nixi-D, wit, 3,0 kW, 400 V, 80 m <sup>3</sup> /uur met piëzo-bediening.	3	4	III	80	<b>2.638,00</b>
C 0325009-A	Afbouwset Jet Vag Nixi-D, antraciet, 3,0 kW, 400 V, 80 m <sup>3</sup> /uur met piëzo-bediening.	3	4	III	80	<b>2.892,00</b>
C 0325009-G	Afbouwset Jet Vag Nixi-D, grijs, 3,0 kW, 400 V, 80 m <sup>3</sup> /uur met piëzo-bediening.	3	4	III	80	<b>2.892,00</b>
C 0325018	Inspuitarmatuur Retrofit Jet VAG Nixi-D, wit met piëzo-bediening					<b>417,00</b>
C 0325018-A	Inspuitarmatuur Retrofit Jet VAG Nixi-D, antraciet met piëzo-bediening					<b>631,00</b>
C 0325018-G	Inspuitarmatuur Retrofit Jet VAG Nixi-D, grijs met piëzo-bediening					<b>631,00</b>

## JET VAG NIXI-R



### Eigenschappen

- Inspuitnozzle Ø 40 mm met lucht- en wateraanvoerregeling.
- Inbouwset voor liner-, beton- of polyesterzwebaden.
- Standaard uitgerust met rvs piëzo-bediening.
- Schakelkast tbv. piëzo-bediening.
- NCC-serie, 1- of 3-fasige pomp.
- Schakelkast wordt geleverd met afstandsbediening.
- Frontpaneel + piëzo in standaarduitvoering wit, ook leverbaar in grijs en antraciet.



Wit



Grijs



Antraciet



Aangepaste schakelkast met afstandsbediening

NCC-pomp

ARTIKELNUMMER	OMSCHRIJVING	KW	PK	FASE	DEBIET BIJ 1 BAR	€
C 0325001	Inbouwset behuizing D63 met pakkingen en flenzen					<b>498,00</b>
C 0325000	Inbouwset behuizing D90 met pakkingen en flenzen					<b>600,00</b>
C 0325015	Afbouwset Jet Vag Nixi-R, wit, 1,5 kW, 230 V, 60 m <sup>3</sup> /uur met piëzo-bediening.	1,5	2	I	60	<b>2.392,00</b>
C 0325015-A	Afbouwset Jet Vag Nixi-R, antraciet, 1,5 kW, 230 V, 60 m <sup>3</sup> /uur met piëzo-bediening.	1,5	2	I	60	<b>2.647,00</b>
C 0325015-G	Afbouwset Jet Vag Nixi-R, grijs, 1,5 kW, 230 V, 60 m <sup>3</sup> /uur met piëzo-bediening.	1,5	2	I	60	<b>2.647,00</b>
C 0325016	Afbouwset Jet Vag Nixi-R, wit, 2,2 kW, 230 V, 70 m <sup>3</sup> /uur met piezo-bediening.	2,2	3	I	70	<b>2.487,00</b>
C 0325016-A	Afbouwset Jet Vag Nixi-R, antraciet, 2,2 kW, 230 V, 70 m <sup>3</sup> /uur met piëzo-bediening.	2,2	3	I	70	<b>2.736,00</b>
C 0325016-G	Afbouwset Jet Vag Nixi-R, grijs, 2,2 kW, 230 V, 70 m <sup>3</sup> /uur met piëzo-bediening.	2,2	3	I	70	<b>2.736,00</b>
C 0325017	Afbouwset Jet Vag Nixi-R, wit, 3,0 kW, 400 V, 80 m <sup>3</sup> /uur met piëzo-bediening.	3	4	III	80	<b>2.685,00</b>
C 0325017-A	Afbouwset Jet Vag Nixi-R, antraciet, 3,0 kW, 400 V, 80 m <sup>3</sup> /uur met piëzo-bediening.	3	4	III	80	<b>2.941,00</b>
C 0325017-G	Afbouwset Jet Vag Nixi-R, grijs, 3,0 kW, 400 V, 80 m <sup>3</sup> /uur met piëzo-bediening.	3	4	III	80	<b>2.941,00</b>
C 0325019	Inspuitarmatuur Retrofit Jet VAG Nixi-R, wit met piëzo-bediening					<b>417,00</b>
C 0325019-A	Inspuitarmatuur Retrofit Jet VAG Nixi-R, antraciet met piëzo-bediening					<b>631,00</b>
C 0325019-G	Inspuitarmatuur Retrofit Jet VAG Nixi-R, grijs met piëzo-bediening					<b>631,00</b>

## TAIFUN



### Eigenschappen

- In brons uitgevoerd, met zichtbare delen in rvs AISI 316.
- Aanzuig uitgevoerd volgens DIN-norm.
- Grijpbeugels als optie te bestellen.

<b>Motorvermogen</b>	<i>P1 = 3,4 kW of 3,0 kW</i>	<b>Pompcapaciteit</b>	<i>max 60 m<sup>3</sup>/uur of 48 m<sup>3</sup>/uur</i>
<b>Motorspanning</b>	<i>3 ~ 230/400 V of 1 ~ 230 V</i>	<b>Leidingaansluiting</b>	<i>instortdeel) 2½" F zuig en 2½" pers</i>
<b>Amperage</b>	<i>8,7/5,0 A of 12,8 A</i>	<b>Materiaal</b>	<i>Brons (rotguss) en rvs 316 afwerking in bad</i>

ARTIKELNUMMER	OMSCHRIJVING	€
C 0311610	Inbouwset, inbouwdiepte 24 cm voor betonbaden, aansluitingen 2 x 2½" F	888,00
C 0311611	Inbouwset, inbouwdiepte 15 cm voor betonbaden, aansluitingen 2 x 2½" F	846,00
C 0318721	Flensset voor foliebaden	104,00
C 0318716	Flensset voor prefab baden	334,00
C 0311625	Afbouwset 2,6 kW - rond - 230/400 V (3 F), maximaal 60 m <sup>3</sup> /uur, voorzien van piëzo-bediening en 5 meter kabel	3.992,00
C 0311638	Afbouwset 2,2 kW - rond - 230 V, maximaal 48 m <sup>3</sup> /uur, voorzien van piëzo-bediening en 5 meter kabel	4.286,00
C 0318799	Grijpbeugel rvs	359,00
C 0311630	Afbouwset 2,6 kW - rechthoekig - 230/400 V (3 F), maximaal 60 m <sup>3</sup> /uur, voorzien van piëzo-bediening en 5 meter kabel	4.259,00
C 0318702	Grijpbeugels set rvs voor rechthoekig model	355,00
C 0318762	Console Fitstar voor pompen t/m 2,6 kW	323,00

## TAIFUN DUO



### Eigenschappen

- In brons uitgevoerd, met zichtbare delen in rvs AISI 316.
- Aanzuig uitgevoerd volgens DIN-norm.
- Grijpbeugels als optie te bestellen.

<b>Motorvermogen</b>	<i>P1 = 3,4 kW of 3,0 kW</i>	<b>Pompcapaciteit</b>	<i>max 60 m<sup>3</sup>/u of 48 m<sup>3</sup>/u</i>
<b>Motorspanning</b>	<i>3 ~ 230/400 V of 1 ~ 230 V</i>	<b>Leidingaansluiting</b>	<i>instortdeel) 2½" F zuig en 2½" pers</i>
<b>Amperage</b>	<i>8,7/5,0 A of 12,8 A</i>	<b>Materiaal</b>	<i>Brons (rotguss) en rvs 316 afwerking in bad</i>

ARTIKELNUMMER	OMSCHRIJVING	€
C 0311613	Inbouwset, inbouwdiepte 24 cm voor betonbaden, aansluitingen 2 x 2½" F	1.003,00
C 0318721	Flensset voor foliebaden	104,00
C 0318716	Flensset voor prefab baden	334,00
C 0311642	Afbouwset 2,6 kW - rond - 230/400 V (3 F), maximaal 60 m <sup>3</sup> /uur, voorzien van piëzo-bediening en 5 meter kabel	4.909,00
C 0311637	Afbouwset 2,2 kW - rond - 230 V, maximaal 48 m <sup>3</sup> /uur, voorzien van piëzo-bediening en 5 meter kabel	5.186,00
C 0318799	Grijpbeugel rvs	359,00
C 0318762	Console Fitstar voor pompen t/m 2,6 kW	323,00

## EVOLUTION



### Eigenschappen

- Vlak, dynamisch en elegant design.
- Veilige aanzuig middels 2 roosters ø 280 mm, uitgevoerd volgens DIN-norm.
- Het gebruik van 2 aparte aanzuigroosters zorgt voor een betere waterstroming in het zwembad en een verhoogde capaciteit.

<b>Motorvermogen</b>	<i>P1 = 3,4 kW</i>	<b>Pompcapaciteit</b>	<i>max 60 m<sup>3</sup>/u</i>
<b>Motorspanning</b>	<i>3 ~ 230/400 V</i>	<b>Leidingaansluiting</b>	<i>(instortdeel) 2 x 2½" zuig en 2 x 2" pers</i>
<b>Amperage</b>	<i>8,7/5,0 A</i>	<b>Materiaal</b>	<i>Brons (rotguss) en rvs 316 afwerking in bad</i>



ARTIKELNUMMER	OMSCHRIJVING	€
C 0311674	Inbouwset, inbouwdiepte 24 cm voor betonbaden, aansluitingen 2 x 2" F (pers), 2 x 2½" F (aanzuig)	1.312,00
C 0318719	Flensset voor foliebaden	174,00
C 0311676	Afbouwset 2,6 kW - 230/400 V (3 F), maximaal 60 m <sup>3</sup> /uur voorzien van piëzo-bediening en 2 veilige aanzuigroosters ø 280 mm	3.520,00
C 0318762	Console Fitstar voor pompen t/m 2,6 kW	323,00

## ONDERDELEN DIRECT ONLINE BESTELLEN

Bestel uw onderdelen gemakkelijk op Mijn Pomaz. Hier vindt u een compleet overzicht, exploded views en handleidingen. In uw eigen omgeving vindt u de actuele voorraad, de status van de bestelling en nog veel meer.

**Wijn**  
pomaz



## UWE JETSTREAM PURO COMPACT



### Eigenschappen

- Jetstream zonder bijmenging lucht.
- Uitgevoerd met de bewezen 'FLAT-Stream' spleettechnologie van UWE.
- Geïntegreerde veiligheid tegen aanzuiging haar en piëzo-bediening met aan/uit indicatie (rood/blauw).
- Afwerking in gepolijst hoogglans plat rvs, 300x500x20 mm (bxhxd).
- Beschikbaar in uitvoering 63 of 65 m<sup>3</sup>/uur (230 V of 400 V).

<b>Motorvermogen</b>	<i>P1 = 3,5 kW of 3,2 kW</i>	<b>Pompcapaciteit</b>	<i>max 65 m<sup>3</sup>/uur of 63 m<sup>3</sup>/uur</i>
<b>Motorspanning</b>	<i>3 ~ 230/400 V of 1 ~ 230 V</i>	<b>Leidingaansluiting</b>	<i>(instortdeel) ø 75 M zuig en ø 75 M pers</i>
<b>Amperage</b>	<i>10,6/6,1 A of 13,5 A</i>	<b>Materiaal</b>	<i>Kunststof ABS en rvs 316 afwerking in bad</i>

ARTIKELNUMMER	OMSCHRIJVING	€
C 0315071	<i>Inbouwset ABS voor betonbaden</i>	<b>1.421,00</b>
C 0315073	<i>Flensset voor foliebaden</i>	<b>523,00</b>
C 0315072	<i>Afbouwset 3,5 kW - 230/400 V (3 F) met 1 pomp, maximaal 65 m<sup>3</sup>/uur, voorzien van piëzo-bediening</i>	<b>4.541,00</b>
C 0315075	<i>Afbouwset 3,2 kW - 230 V met 1 pomp, maximaal 63 m<sup>3</sup>/uur, voorzien van piëzo-bediening</i>	<b>4.584,00</b>

## UWE JETSTREAM JUNO



### Eigenschappen

- Met rechthoekige rvs afwerking 267x325 mm (bxh).
- Verstelbare nozzle voor richting en piëzo-bediening.
- beschikbaar in 65 m<sup>3</sup>/uur uitvoering.
- Grijpbeugels als optie te bestellen.

<b>Motorvermogen</b>	<i>P1 = 3,5 kW</i>	<b>Pompcapaciteit</b>	<i>max 65 m<sup>3</sup>/uur</i>
<b>Motorspanning</b>	<i>3 ~ 230/400 V</i>	<b>Leidingaansluiting</b>	<i>(instortdeel) ø 75 M zuig en ø 75 M pers</i>
<b>Amperage</b>	<i>10,6/6,1 A</i>	<b>Materiaal</b>	<i>Kunststof ABS en rvs 316 afwerking in bad</i>

ARTIKELNUMMER	OMSCHRIJVING	€
C 0315020	<i>Inbouwset ABS voor betonbaden</i>	<b>534,00</b>
C 0315021	<i>Flensset voor folie- en prefabbaden</i>	<b>250,00</b>
C 0315022	<i>Afbouwset 3,5 kW - 230/400 V (3 F), maximaal 65 m<sup>3</sup>/uur voorzien van piëzo-bediening, opgenomen vermogen 3,4 kW/5,8 A</i>	<b>4.915,00</b>
C 0315023	<i>Grijpbeugel rvs</i>	<b>574,00</b>

# 04

## FOLIEBEKLEDING

ALKORPLAN 2000  
ALKORPLAN RELIEF  
ALKORPLAN TOUCH  
ALKORPLAN TILE  
ALKORPLAN VOGUE  
HAOGENPLAST CLASSIC  
HAOGENPLAST STONETILE  
HAOGENPLAST STONEFLEX  
SCHEIDINGSVLIEZEN  
ALKOR BEVESTIGINGS- EN  
REINIGINGSMATERIALEN  
AQUA EASY ISOSTONE BOUWSTENEN  
THERMOSTONE PLUS BOUWSTENEN

Inbouwdelen

Verlichting

Attracties

**Foliebekleding**

4

Filtertechniek

Pomptechniek

Verwarming en besturingen

Meet- en regeltechniek

PVC

Accessoires

Afdekkingen

Onderhoud

Index

## ALKORPLAN 2000

Wereldwijd worden versterkte membranen het meest gebruikt als zwembadliner. Hun succes is niet alleen te danken aan de aantrekkelijke vormgeving en betaalbare prijs, maar ook aan de snelle en eenvoudige montage en de waterdichtheidsgarantie van 10 jaar.

Geschikt tot een maximale watertemperatuur van 32°C. Het advies is om geen verschillende rolbreedtes toe te passen in een zwembad (dit ivm. eventuele kleurverschillen).

Wij adviseren u om de batchnummers in uw administratie op te nemen.



De getoonde stalen zijn drukwerkkleuren en kunnen licht afwijken van de werkelijke kleur, vraag naar de kleurenstalen om de juiste kleur te bepalen.

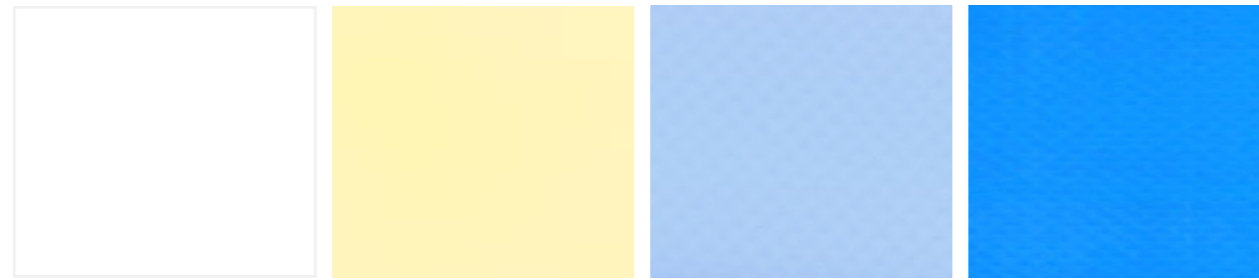

Wit ±RAL 9016

Zand ±RAL 1015

Hemelsblauw ±RAL 5024

Adria blauw ±RAL 5012

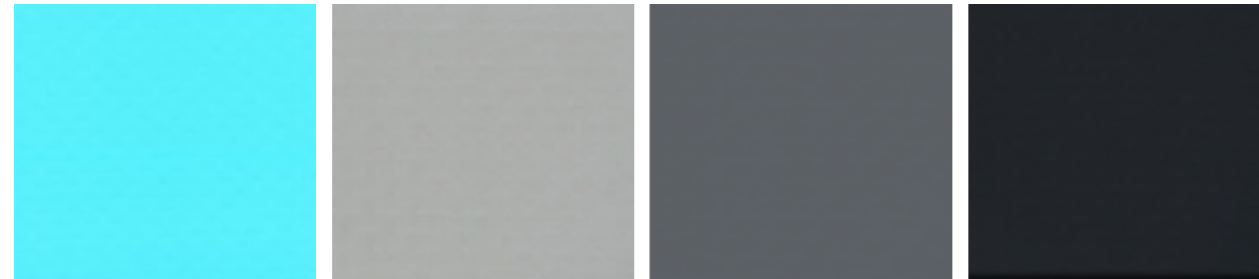

Caraïbisch groen ±RAL 6027

Grijs ±RAL 7004

Antraciet ±RAL 7012/7017

Zwart ±RAL 9017 (enkel in 1,65 m)

### Alkorplan 2000 - rolbreedte 2,05 m

ARTIKELNUMMER	OMSCHRIJVING	DIKTE	BREEDTE	LENGTE	ROLLEN / PALLET	€
A 0405215	Alkorplan 2000 Adria blauw	1,5 mm	2,05 m	25 m	8	51,25 m <sup>2</sup> /rol <b>1.733,00</b>
A 0405227	Alkorplan 2000 Caraïbisch groen	1,5 mm	2,05 m	25 m	8	51,25 m <sup>2</sup> /rol <b>1.733,00</b>
A 0405230	Alkorplan 2000 Hemelsblauw	1,5 mm	2,05 m	25 m	8	51,25 m <sup>2</sup> /rol <b>1.733,00</b>
A 0405228	Alkorplan 2000 Wit	1,5 mm	2,05 m	25 m	8	51,25 m <sup>2</sup> /rol <b>1.733,00</b>
A 0405231	Alkorplan 2000 Zand	1,5 mm	2,05 m	25 m	8	51,25 m <sup>2</sup> /rol <b>1.733,00</b>
A 0405232	Alkorplan 2000 Grijs	1,5 mm	2,05 m	25 m	8	51,25 m <sup>2</sup> /rol <b>1.733,00</b>
A 0405249	Alkorplan 2000 Antraciet	1,5 mm	2,05 m	25 m	8	51,25 m <sup>2</sup> /rol <b>1.733,00</b>

### Alkorplan 2000 - rolbreedte 1,65 m

ARTIKELNUMMER	OMSCHRIJVING	DIKTE	BREEDTE	LENGTE	ROLLEN / PALLET	€
A 0405225	Alkorplan 2000 Adria blauw	1,5 mm	1,65 m	25 m	8	41,25 m <sup>2</sup> /rol <b>1.395,00</b>
A 0405217	Alkorplan 2000 Caraïbisch groen	1,5 mm	1,65 m	25 m	8	41,25 m <sup>2</sup> /rol <b>1.395,00</b>
A 0405229	Alkorplan 2000 Hemelsblauw	1,5 mm	1,65 m	25 m	8	41,25 m <sup>2</sup> /rol <b>1.395,00</b>
A 0405218	Alkorplan 2000 Wit	1,5 mm	1,65 m	25 m	8	41,25 m <sup>2</sup> /rol <b>1.395,00</b>
A 0405219	Alkorplan 2000 Zand	1,5 mm	1,65 m	25 m	8	41,25 m <sup>2</sup> /rol <b>1.395,00</b>
A 0405235	Alkorplan 2000 Grijs	1,5 mm	1,65 m	25 m	8	41,25 m <sup>2</sup> /rol <b>1.395,00</b>
A 0405245	Alkorplan 2000 Antraciet	1,5 mm	1,65 m	25 m	8	41,25 m <sup>2</sup> /rol <b>1.395,00</b>
A 0405233	Alkorplan 2000 Zwart	1,5 mm	1,65 m	25 m	8	41,25 m <sup>2</sup> /rol <b>1.395,00</b>

**Vloeibare pvc** 0,9 kg is geschikt voor circa 45m<sup>1</sup> lasnaad, werkwijze voor verdunnen op verpakking vermeld.

ARTIKELNUMMER	OMSCHRIJVING	€
A 0411605	Vloeibare PVC Alkorplan 2000 Adria blauw 0,9 kg	<b>57,30</b>
A 0411607	Vloeibare PVC Alkorplan 2000 Caraïbisch groen 0,9 kg	<b>57,30</b>
A 0411606	Vloeibare PVC Alkorplan 2000 Hemelsblauw 0,9 kg	<b>57,30</b>
A 0411608	Vloeibare PVC Alkorplan 2000 Wit 0,9 kg	<b>57,30</b>
A 0411610	Vloeibare PVC Alkorplan 2000 Zand 0,9 kg	<b>57,30</b>
A 0411612	Vloeibare PVC Alkorplan 2000 Grijs 0,9 kg	<b>57,30</b>
A 0411620	Vloeibare PVC Alkorplan 2000 Antraciet 0,9 kg	<b>57,30</b>
A 0411613	Vloeibare PVC Alkorplan 2000 Zwart 0,9 kg	<b>57,30</b>
A 0411401	Lasvloeistof UN2056, LQ THF Solvent, 1 liter, voor het verdunnen van Alkorplan 2000 vloeibare folie	<b>53,85</b>

## ALKORPLAN RELIEF

Versterkte membranen zijn de meest gebruikte zwembadfolies ter wereld. Het aantrekkelijke uiterlijk, de redelijke prijs, de snelle en eenvoudige installatie en de absolute waterdichtheid, gegarandeerd voor 10 jaar, hebben ervoor gezorgd dat dit de populairste zwembadliner ter wereld is! Wij adviseren u om de batchnummers in uw administratie op te nemen.



De getoonde stalen zijn drukwerkkleuren en kunnen licht afwijken van de werkelijke kleur, vraag naar de kleurenstalen om de juiste kleur te bepalen.



Wit ±RAL 9016

Zand ±RAL 1015

Hemelsblauw ±RAL 5024

Adria blauw ±RAL 5012

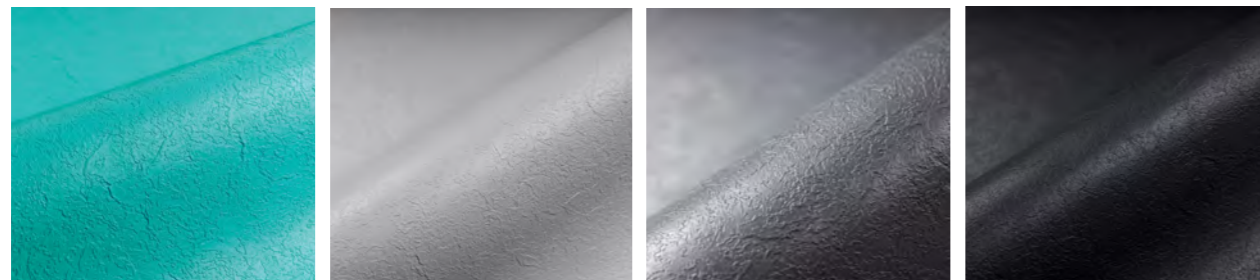

Caraïbisch groen ±RAL 6027

Grijs ±RAL 7004

Antraciet ±RAL 7012/7017

Zwart ±RAL 9017

### Alkorplan Relief folie - rolbreedte 1,65 m

ARTIKELNUMMER	OMSCHRIJVING	DIKTE	BREEDTE	LENGTE	ROLLEN / PALLET	€
A 0407301	Alkorplan Relief Adria blauw	1,8 mm	1,65 m	25 m	8	41,25 m <sup>2</sup> /rol <b>1.778,00</b>
A 0407302	Alkorplan Relief Caraïbisch groen	1,8 mm	1,65 m	25 m	8	41,25 m <sup>2</sup> /rol <b>1.778,00</b>
A 0407303	Alkorplan Relief Hemelsblauw	1,8 mm	1,65 m	25 m	8	41,25 m <sup>2</sup> /rol <b>1.778,00</b>
A 0407300	Alkorplan Relief Wit	1,8 mm	1,65 m	25 m	8	41,25 m <sup>2</sup> /rol <b>1.778,00</b>
A 0407305	Alkorplan Relief Grijs	1,8 mm	1,65 m	25 m	8	41,25 m <sup>2</sup> /rol <b>1.778,00</b>
A 0407306	Alkorplan Relief Antraciet	1,8 mm	1,65 m	25 m	8	41,25 m <sup>2</sup> /rol <b>1.778,00</b>
A 0407307	Alkorplan Relief Zwart	1,8 mm	1,65 m	25 m	8	41,25 m <sup>2</sup> /rol <b>1.778,00</b>
A 0407304	Alkorplan Relief Zand	1,8 mm	1,65 m	25 m	8	41,25 m <sup>2</sup> /rol <b>1.778,00</b>

## ALKORPLAN TOUCH

Versterkte folie met exclusieve 3D designs en opdrukken, geïnspireerd door de natuur! Ideaal om uw zwembad een geraffineerde, stijlvolle look te geven. RENOLIT ALKORPLAN TOUCH is het eerste versterkte zwembadfolie met steenmotief. Met 2 mm dikte is dit de sterkste en duurzaamste liner die vandaag op de markt verkrijgbaar is. Het imitatiesteenmotief van TOUCH folie geeft zwembaden een natuurlijk exotische uitstraling met tegelijk een persoonlijke touch. Het resultaat is een even uniek als exclusief zwembad!

Wij adviseren u om de batchnummers in uw administratie op te nemen.

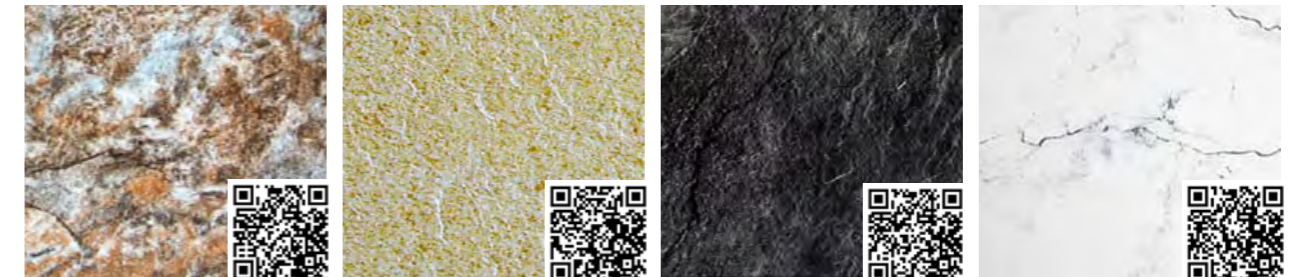

Authentic

Relax

Elegance

Vanity

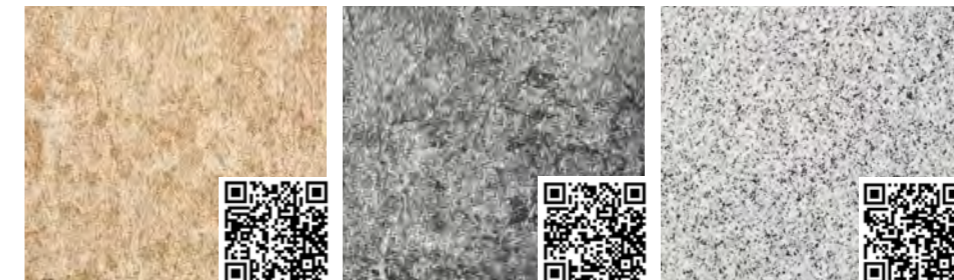

Sublime

Prestige

Origin

### Alkorplan Touch folie - rolbreedte 1,65 m

ARTIKELNUMMER	OMSCHRIJVING	DIKTE	BREEDTE	LENGTE	ROLLEN PALLET	€
A 0405278	Zwembadfolie Alkorplan Touch 3D 2 mm - Authentic	2 mm	1,65 m	25 m	4	41,25 m <sup>2</sup> /rol <b>2.505,00</b>
A 0405279	Zwembadfolie Alkorplan Touch 3D 2 mm - Relax	2 mm	1,65 m	25 m	4	41,25 m <sup>2</sup> /rol <b>2.505,00</b>
A 0405280	Zwembadfolie Alkorplan Touch 3D 2 mm - Elegance	2 mm	1,65 m	25 m	4	41,25 m <sup>2</sup> /rol <b>2.505,00</b>
A 0405281	Zwembadfolie Alkorplan Touch 3D 2 mm - Vanity	2 mm	1,65 m	25 m	4	41,25 m <sup>2</sup> /rol <b>2.505,00</b>
A 0405282	Zwembadfolie Alkorplan Touch 3D 2 mm - Sublime	2 mm	1,65 m	25 m	4	41,25 m <sup>2</sup> /rol <b>2.505,00</b>
A 0405283	Zwembadfolie Alkorplan Touch 3D 2 mm - Prestige	2 mm	1,65 m	25 m	4	41,25 m <sup>2</sup> /rol <b>2.505,00</b>
A 0405284	Zwembadfolie Alkorplan Touch 3D 2 mm - Origin	2 mm	1,65 m	25 m	4	41,25 m <sup>2</sup> rol <b>2.505,00</b>

### Vloeibare pvc

ARTIKELNUMMER	OMSCHRIJVING	€
A 0411617	Folie vloeibaar vernis Alkorplus 0,9 kg, Authentic	<b>82,90</b>
A 0411618	Folie vloeibaar vernis Alkorplus 0,9 kg, Relax	<b>82,90</b>
A 0411619	Folie vloeibaar vernis Alkorplus 0,9 kg, Elegance	<b>82,90</b>
A 0411650	Folie vloeibaar vernis Alkorplus 0,9 kg, Vanity	<b>82,90</b>
A 0411651	Folie vloeibaar vernis Alkorplus 0,9 kg, Sublime	<b>82,90</b>
A 0411652	Folie vloeibaar vernis Alkorplus 0,9 kg, Prestige	<b>82,90</b>
A 0411654	Folie vloeibaar vernis Alkorplus 0,9 kg, Origin	<b>82,90</b>

## ALKORPLAN TILE

De nieuwe RENOLIT ALKORPLAN Tile Collectie is het ultieme voorbeeld van elegantie omdat het design en functionaliteit perfect combineert. Met een dikte van 2 mm heeft dit versterkte membraan een grote flexibiliteit en is gemakkelijk te installeren. Dit nieuwe assortiment komt met 2 verschillende texturen: Jade of Quartz, beide geïnspireerd door de natuur maar ook met een knipoog naar een stedelijke omgeving, met een tegelmotief van circa 81 x 32 cm.

Wij adviseren u om de batchnummers in uw administratie op te nemen.



Jade



Quartz

ARTIKELNUMMER	OMSCHRIJVING	DIKTE	BREEDTE	LENGTE	ROLLEN / PALLET	€
A 0405274	Zwembadfolie Alkorplan Tile 2,0 mm Jade groen	2 mm	1,65 m	21 m	4	34,65 m <sup>2</sup> /rol <b>2.104,00</b>
A 0405273	Zwembadfolie Alkorplan Tile 2,0 mm Quartz grijs	2 mm	1,65 m	21 m	4	34,65 m <sup>2</sup> /rol <b>2.104,00</b>

### VLOEIBARE PVC

ARTIKELNUMMER	OMSCHRIJVING	€
A 0411671	Folie vloeibaar PVC Alkorplan Tile 0,9 kg, Jade groen	<b>82,90</b>
A 0411670	Folie vloeibaar PVC Alkorplan Tile 0,9 kg, Quartz grijs	<b>82,90</b>

## ALKORPLAN VOGUE

De RENOLIT ALKORPLAN VOGUE-collectie is de nieuwe reeks van 2 mm zwembadfolies, van hoge kwaliteit, met dezelfde technische eigenschappen als de TOUCH-reeks. Deze collectie is geïnspireerd op interieurdesign en trends. Dit jaar lanceert VOGUE 4 versterkte folieontwerpen, bedrukt en met reliëf, met antislip-eigenschappen van klasse C, evenals hun overeenkomstige vloeibare PVC's.

Wij adviseren u om de batchnummers in uw administratie op te nemen.

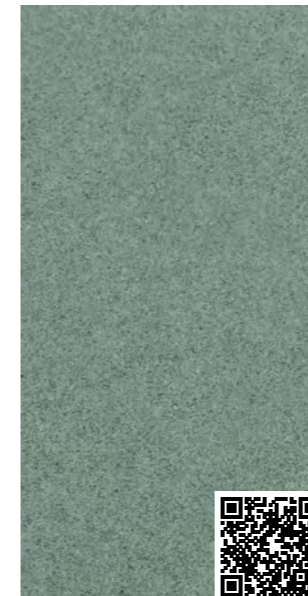

Tropical



Vintage

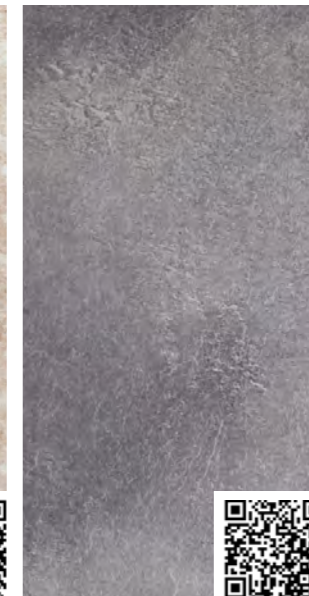

Urban

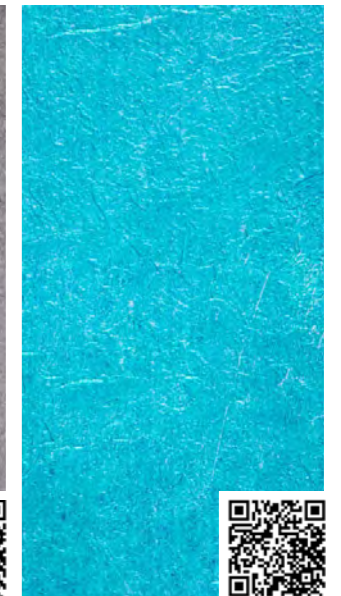

Summer



ARTIKELNUMMER	OMSCHRIJVING	DIKTE	BREEDTE	LENGTE	ROLLEN / PALLET	€
A 0405288	Zwembadfolie Alkorplan Vogue 2,0 mm Tropical	2 mm	1,65 m	25 m	4	41,25 m <sup>2</sup> /rol <b>2.505,00</b>
A 0405285	Zwembadfolie Alkorplan Vogue 2,0 mm Vintage	2 mm	1,65 m	25 m	4	41,25 m <sup>2</sup> /rol <b>2.505,00</b>
A 0405286	Zwembadfolie Alkorplan Vogue 2,0 mm Urban	2 mm	1,65 m	25 m	4	41,25 m <sup>2</sup> /rol <b>2.505,00</b>
A 0405287	Zwembadfolie Alkorplan Vogue 2,0 mm Summer	2 mm	1,65 m	25 m	4	41,25 m <sup>2</sup> /rol <b>2.505,00</b>

### VLOEIBARE PVC

ARTIKELNUMMER	OMSCHRIJVING	€
A 0411669	Folie vloeibaar PVC Alkorplan Vogue 0,9 kg, Tropical	<b>82,90</b>
A 0411666	Folie vloeibaar PVC Alkorplan Vogue 0,9 kg, Vintage	<b>82,90</b>
A 0411667	Folie vloeibaar PVC Alkorplan Vogue 0,9 kg, Urban	<b>82,90</b>
A 0411668	Folie vloeibaar PVC Alkorplan Vogue 0,9 kg, Summer	<b>82,90</b>



## HAOGENPLAST CLASSIC

Haogenplast folie is ontworpen om de zwembadstructuur te beschermen tegen schade veroorzaakt door water, chemicaliën en dagelijkse slijtage. De liner is gemaakt van een combinatie van materialen, zoals versterkt PVC of polyethyleen, die uitstekend bestand zijn tegen UV-stralen, schuren en perforaties. De voering bevat een versterkende laag, gemaakt van polyester of fiberglas, die de algehele structuur versterkt en het vermogen om druk en spanning te weerstaan verbetert. De folie is voorzien van een vernislaag.

Wij adviseren u om de batchnummers in uw administratie op te nemen.

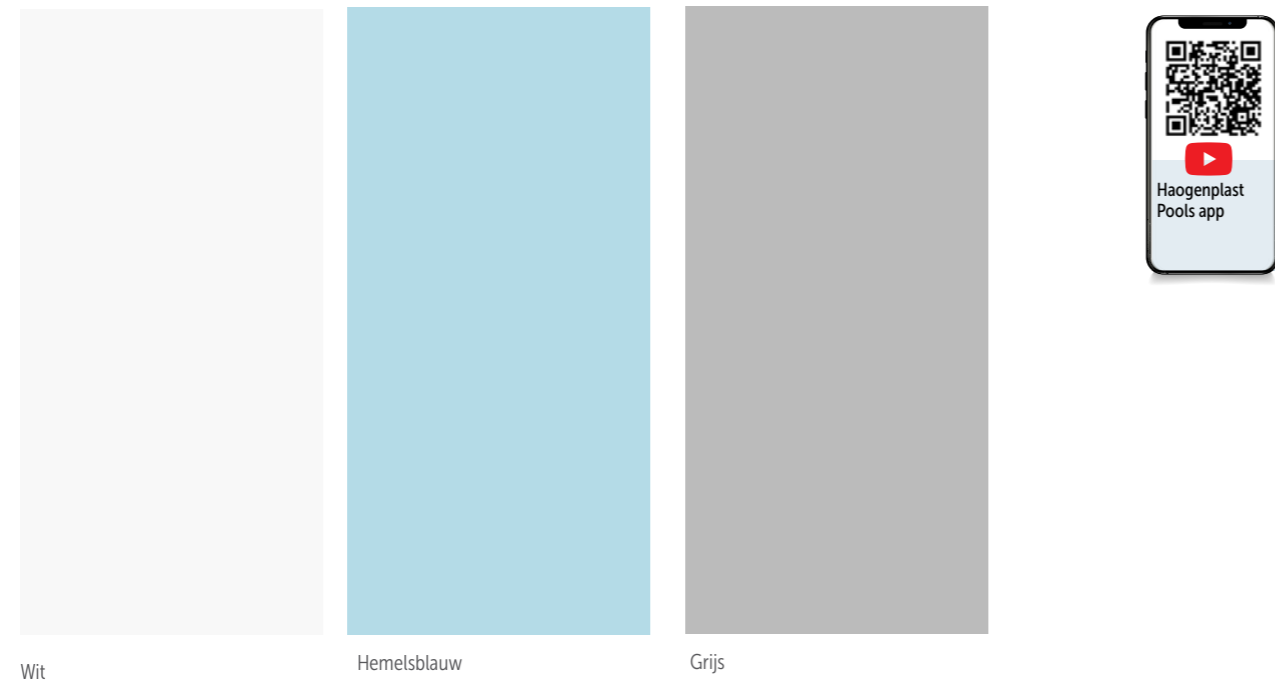

REFERENTIE	OMSCHRIJVING	DIKTE	BREEDTE	LENGTE	ROLLEN / PALLET	€
A 0406000	Ogenflex zwembadfolie LQR, wit	1,5 mm	1,65 m	25 m	12	1.047,00
A 0406001	Ogenflex zwembadfolie LQR, hemelsblauw	1,5 mm	1,65 m	25 m	12	1.047,00
A 0406002	Ogenflex zwembadfolie LQR, grijs	1,5 mm	1,65 m	25 m	12	1.047,00
A 0406020	Ogenflex zwembadfolie LQR, wit	1,5 mm	2,05 m	25 m	12	1.301,00
A 0406021	Ogenflex zwembadfolie LQR, hemelsblauw	1,5 mm	2,05 m	25 m	12	1.301,00
A 0406022	Ogenflex zwembadfolie LQR, grijs	1,5 mm	2,05 m	25 m	12	1.301,00

### Antislipfolie

REFERENTIE	OMSCHRIJVING	DIKTE	BREEDTE	LENGTE	ROLLEN / PALLET	€
A 0408000-5	Ogenflex antislipfolie LQR, wit	1,5 mm	1,65 m	5 m	12	261,00
A 0408001-5	Ogenflex antislipfolie LQR, hemelsblauw	1,5 mm	2,05 m	5 m	12	261,00
A 0408002-5	Ogenflex antislipfolie LQR, grijs	1,5 mm	2,05 m	5 m	12	261,00

### Vloeibare PVC

REFERENTIE	OMSCHRIJVING	€
A 0412000	Ogenflex vloeibare folie LQR, wit, 1 liter	48,80
A 0412001	Ogenflex vloeibare folie LQR, hemelsblauw, 1 liter	48,80
A 0412002	Ogenflex vloeibare folie LQR, grijs, 1 liter	48,80

## HAOGENPLAST STONEFLEX

De exclusieve StoneFlex ontwerpen maken het mogelijk om een zwembad te bouwen of renoveren met behulp van een waterdicht membraan met een 3D-oppervlak dat eruitziet als echt steen. StoneFlex-membranen hebben een oppervlaktecoating die zorgt voor superieure vlekbestendigheid, eenvoudige reiniging en uitzonderlijke UV-bestendigheid, evenals een gevoel van droge steen en antislip grip. StoneFlex oppervlakken zijn bedekt met 6 lagen beschermende acrylcoating.

Wij adviseren u om de batchnummers in uw administratie op te nemen.

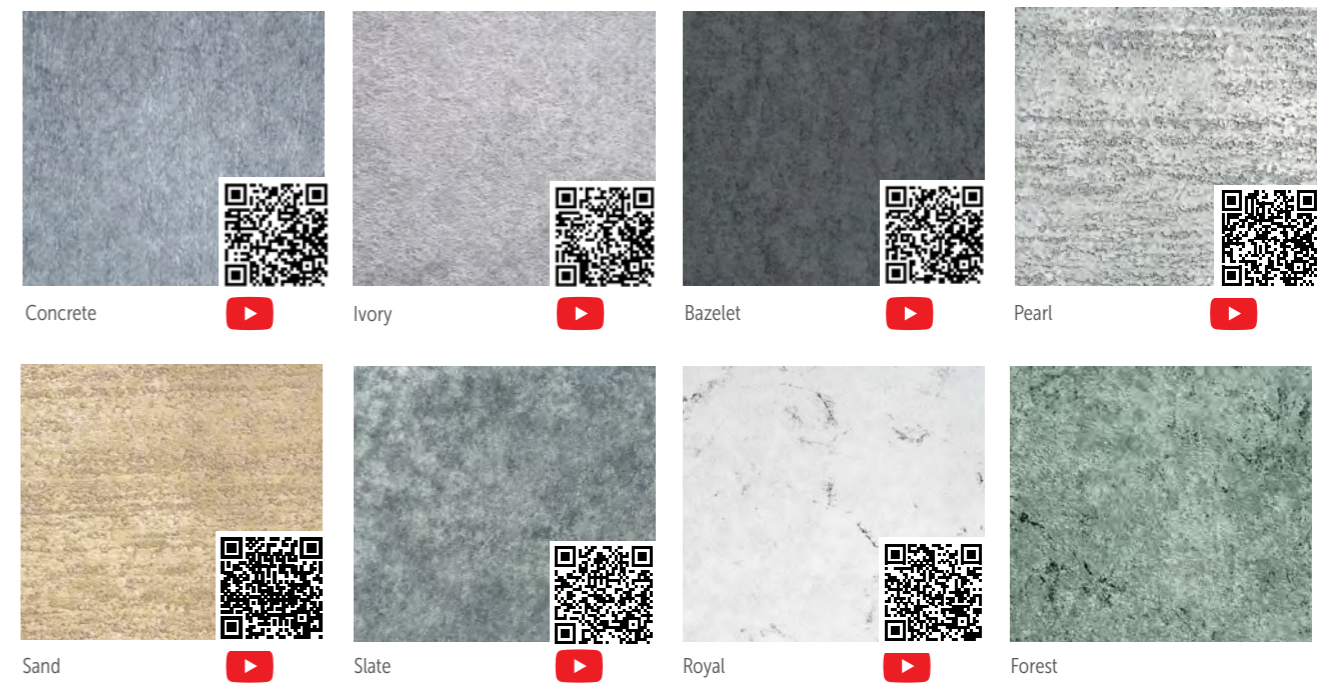

REFERENTIE	OMSCHRIJVING	DIKTE	BREEDTE	LENGTE	ROLLEN / PALLET	€
A 0406040	Ogenflex zwembadfolie Stoneflex 3D Concrete	1,5 mm	1,65 m	25 m	12	1.801,00
A 0406041	Ogenflex zwembadfolie Stoneflex 3D Ivory	1,5 mm	1,65 m	25 m	12	1.801,00
A 0406042	Ogenflex zwembadfolie Stoneflex 3D Bazelet	1,5 mm	1,65 m	25 m	12	1.801,00
A 0406043	Ogenflex zwembadfolie Stoneflex 3D Sand	1,5 mm	1,65 m	25 m	12	1.801,00
A 0406044	Ogenflex zwembadfolie Stoneflex 3D Pearl	1,5 mm	1,65 m	25 m	12	1.801,00
A 0406046	Ogenflex zwembadfolie Stoneflex 3D Slate	1,7 mm	1,65 m	25 m	12	1.801,00
A 0406045	Ogenflex zwembadfolie Stoneflex 3D Royal	1,7 mm	1,65 m	25 m	12	1.801,00
A 0406047	Ogenflex zwembadfolie Stoneflex 3D Forest	1,7 mm	1,65 m	25 m	12	1.801,00

### Vloeibare PVC

REFERENTIE	OMSCHRIJVING	€
A 0412020	Ogenflex vloeibare folie Stoneflex 3D Concrete, 1 liter.	48,80
A 0412021	Ogenflex vloeibare folie Stoneflex 3D Ivory, 1 liter.	48,80
A 0412022	Ogenflex vloeibare folie Stoneflex 3D Bazelet, 1 liter.	48,80
A 0412023	Ogenflex vloeibare folie Stoneflex 3D Sand, 1 liter	48,80
A 0412024	Ogenflex vloeibare folie Stoneflex 3D Pearl, 1 liter.	48,80
A 0412026	Ogenflex vloeibare folie Stoneflex 3D Slate 1 liter.	48,80
A 0412025	Ogenflex vloeibare folie Stoneflex 3D Royal, 1 liter.	48,80
A 0412027	Ogenflex vloeibare folie Stoneflex 3D Forest, 1 liter	48,80

## HAOGENPLAST STONETILE

De Haogenplast StoneTile-ontwerpen bieden een uitzonderlijke waterdichting voor de bouw of renovatie van privézwembaden. Vervaardigd met eersteklas materialen, is de StoneTile-serie voorzien van een geavanceerde oppervlakcoating voor uitstekende vlekbestendigheid, superieure UV-bescherming en een antisliptextuur voor extra veiligheid. De afmetingen van de tegels zijn ongeveer 40 cm bij 20 cm. Dit membraan is bestand tegen temperaturen tot 32°C en wordt geleverd met 5 jaar garantie tegen vlekken en verkleuring.

Wij adviseren u om de batchnummers in uw administratie op te nemen.



Emerald

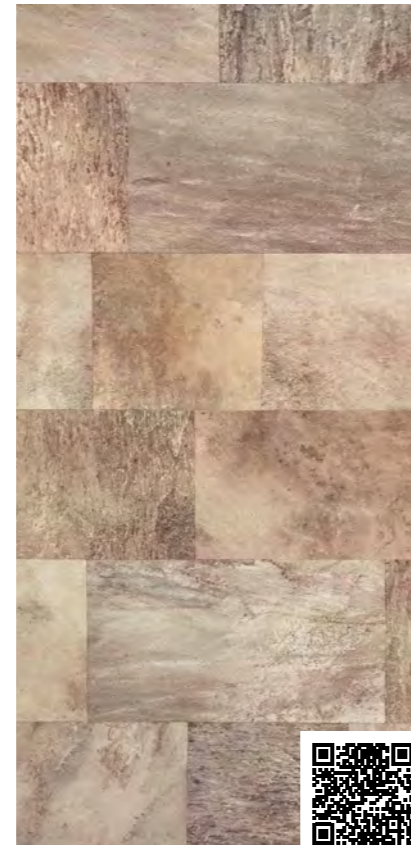

Golden



Grey



Deze folie is standaard niet voorradig. Levertijd op aanvraag.

REFERENTIE	OMSCHRIJVING	DIKTE	BREEDTE	LENGTE	ROLLEN / PALLET	€
A 0406060	Haogenplast StoneTile - Emerald	1,5 mm	1,65 m	25 m	12	1.801,00
A 0406061	Haogenplast StoneTile - Golden	1,5 mm	1,65 m	25 m	12	1.801,00
A 0406062	Haogenplast StoneTile - Grey	1,5 mm	1,65 m	25 m	12	1.801,00

### Vloeibare pvc

REFERENTIE	OMSCHRIJVING	€
A 0412040	Liquid PVC StoneTile - Emerald 1L	48,80
A 0412041	Liquid PVC StoneTile - Golden 1L	48,80
A 0412042	Liquid PVC StoneTile - Grey 1L	48,80

## HAOGENPLAST STONETILE

INFORMEER  
NAAR DE  
ACTUELE  
LEVERTIJD

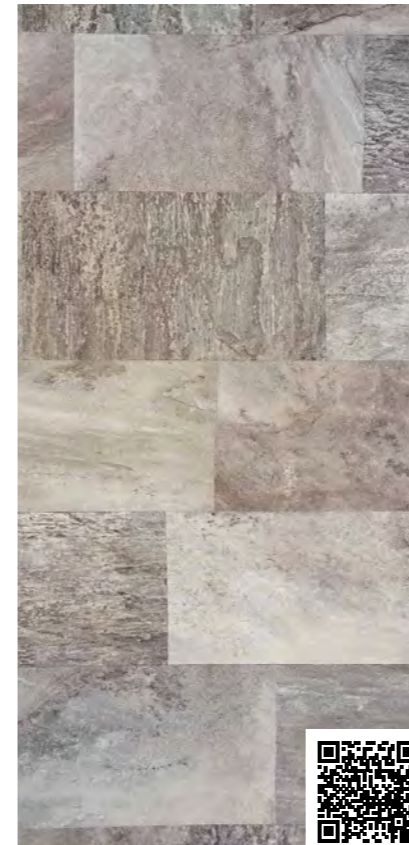

Elegance



Marine



Tropic



Deze folie is standaard niet voorradig. Levertijd op aanvraag.

REFERENTIE	OMSCHRIJVING	DIKTE	BREEDTE	LENGTE	ROLLEN / PALLET	€
A 0406063	Haogenplast StoneTile - Elegance	1,5 mm	1,65 m	25 m	12	1.801,00
A 0406064	Haogenplast StoneTile - Marine	1,5 mm	1,65 m	25 m	12	1.801,00
A 0406065	Haogenplast StoneTile - Tropic	1,5 mm	1,65 m	25 m	12	1.801,00

### Vloeibare pvc

REFERENTIE	OMSCHRIJVING	€
A 0412043	Liquid PVC StoneTile - Elegance 1L	48,80
A 0412044	Liquid PVC StoneTile - Marine 1L	48,80
A 0412045	Liquid PVC StoneTile - Tropic 1L	48,80

## ALKORPLAN SCHEIDINGSVLIES

RENOLIT ALKORPLAN scheidingsvlies uit blauw polypropyleen van 400 g/m<sup>2</sup>, exclusief voor RENOLIT. Het is gemaakt van fungiciden behandelde kunstvezels die zich vooral onderscheiden door de hoge mechanische treksterkte en perforatieweerstand.



### Eigenschappen

- De schimmeldodende behandeling voorkomt de groei en verspreiding van micro-organismen tussen de versterkte folie en de zwembadomhulling als gevolg van bodemvocht of bestaande organische elementen. Dit elimineert het risico dat deze ongewenste stoffen in het zwembadwater terechtkomen.
- Helpt kleine oneffenheden in de ondergrond te verbergen.
- Geeft de zwemmer een aangename gevoel bij het lopen op de zwembadbodem.
- Heeft een isolerende werking waardoor het zwembad langer warm of koud blijft (temperatuurbehoud tot twee graden).

ARTIKELNUMMER	OMSCHRIJVING	GEWICHT G/M <sup>2</sup>	BREEDTE	LENGTE	ROLLEN / PALLET	€
A 0401009	Polypropyleen schimmelwerend vlies - 1,5 m	400	1,50 m	50 m	6	75 m <sup>2</sup> /rol <b>753,00</b>
A 0401011	Polypropyleen schimmelwerend vlies - 1,65 m	400	1,65 m	50 m	6	82,5 m <sup>2</sup> /rol <b>828,00</b>
A 0401012	Polypropyleen schimmelwerend vlies - 2 m	400	2,00 m	50 m	6	100 m <sup>2</sup> /rol <b>1.004,00</b>

## SCHEIDINGSVLIETZEN

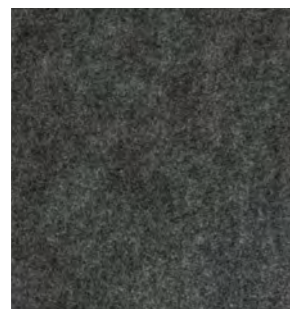

0401000

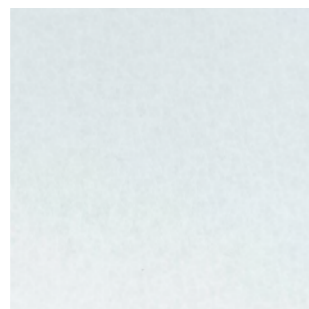

0401013 & 0401014



Bij polyester scheidingsvlies dient contact met niet volledig uitgehard beton vermeden te worden, om aantasting te voorkomen.

ARTIKELNUMMER	OMSCHRIJVING	GEWICHT G/M <sup>2</sup>	BREEDTE	LENGTE	€
A 0401000	Scheidingsvlies polyester 400 gr/m <sup>2</sup>	400	2,00 m	50 m	<b>310,00</b>
A 0401013	Scheidingsvlies polypropyleen 2x50 m HACLOft 400 gr/m <sup>2</sup> , wit PES1606, schimmelwerend	400	2,00 m	50 m	<b>915,00</b>
A 0401014	Scheidingsvlies polyester 2x50 m HACLOft 420 gr/m <sup>2</sup> , wit PES7893	420	2,00 m	50 m	<b>690,00</b>

## VIJVERFOLIES

Zwemvijvers worden steeds populairder als milieuvriendelijk alternatief voor een zwembad. Daarom verdienen ook zwemvijvers de ALKOR kwaliteit! Zwemvijverfolies zijn dikker en leverbaar in twee kleuren. Wij adviseren deze folies voor zwemvijvers met een modern ontwerp. Ideaal voor zwemvijvers met een vrije vorm.



Zwart



Antraciet



Enkel geschikt voor bassins waar geen chloor wordt gedoseerd.

ARTIKELNUMMER	OMSCHRIJVING	DIKTE	BREEDTE	LENGTE	ROLLEN / PALLET	€
A 0405211	Zwemvijverfolie gewapend 1,5 mm Alkorplan zwart	1,5 mm	2,05 m	20 m	9	41 m <sup>2</sup> /rol <b>1.001,00</b>
A 0405212	Zwemvijverfolie gewapend 1,5 mm Alkorplan antraciet	1,5 mm	2,05 m	20 m	9	41 m <sup>2</sup> /rol <b>1.001,00</b>

## ACCESSOIRES

ARTIKELNUMMER	OMSCHRIJVING	€
A 0411200	Folieblik op plaat Alkorplan 200x100 cm eenzijdig gecacheerd	per stuk <b>147,00</b>
A 0411662	Lasband voor stomplas Alkorplus 1,5 mm donkergrijs 0,15 meter breed, rollengte 20 meter	per stuk <b>141,00</b>
A 0411401	Lasvloeistof - 1 liter UN2056, LQ. THF Solvent	per stuk <b>53,85</b>
C 0411005	Contactlijm folie Alkorglue transparant, 5 liter, 400 g/m <sup>2</sup> , niet geschikt voor Polystyreen	per stuk <b>162,00</b>
C 0411002	Contactlijm Alkorglue gel neopreen, 20 liter. Verbruik: 400 g/m <sup>2</sup> , niet geschikt voor Polystyreen	per stuk <b>333,00</b>
C 0411003	Contactlijm Alkorglue oplosmiddelvrij, 20 liter. Verbruik: 400 g/m <sup>2</sup> , geschikt voor Polystyreen	per stuk <b>349,00</b>
A 0411210	Sprednieten aluminium per 100 stuks	per 100 st <b>76,00</b>
A 0411615	Anti-vlek middel Alkorplus, 1 liter	per stuk <b>91,85</b>
A 0411624	Bidon voor vloeibare folie / lasvloeistof + druppeltuit met dop, inhoud blister 10 stuks	per blister <b>70,55</b>
A 0411407	Waterlijfreiniger folie Alkorplan, 1 liter	per stuk <b>23,30</b>
F 0411638	Föhn handlasapparaat Leister Triac ST 1.600 Watt/230 V, inclusief verwarmingselement	per stuk <b>648,00</b>
F 0411628	Mondstuk Leister föhn 20 mm	per stuk <b>79,95</b>
F 0411633	Lasnaadtester Leister	per stuk <b>45,95</b>

## LASSTRIPS

ARTIKELNUMMER	OMSCHRIJVING	€
A 0411220	Folieblik PPG vlakke strip 50 x lengte 2.000 mm eenzijdig gecacheerd	per stuk <b>9,05</b>
A 0411221	Folieblik PPG vlakke strip 100 x lengte 2.000 mm eenzijdig gecacheerd	per stuk <b>16,05</b>
A 0411222	Folieblik binnenhoek PPG 20 x 50 x lengte 2.000 mm gecacheerd/folie aan binnenzijde	per stuk <b>14,05</b>
A 0411223	Folieblik buitenhoek PPG 20 x 50 x lengte 2.000 mm gecacheerd/folie aan buitenzijde	per stuk <b>14,05</b>
A 0411224	Folieblik buitenhoek PPG 30 x 40 x lengte 2.000 mm gecacheerd/folie aan buitenzijde	per stuk <b>14,05</b>
A 0411225	Folieblik buitenhoek PPG 20 x 80 x lengte 2.000 mm gecacheerd/folie aan buitenzijde	per stuk <b>18,10</b>
A 0411226	Folieblik buitenhoek PPG 30 x 70 x lengte 2.000 mm gecacheerd/folie aan buitenzijde	per stuk <b>18,10</b>
A 0411227	Folieblik buitenhoek PPG 30 x 90 x lengte 2.000 mm gecacheerd/folie aan buitenzijde	per stuk <b>21,60</b>
A 0411228	Folieblik buitenhoek PPG 50 x 50 x lengte 2.000 mm gecacheerd/folie aan buitenzijde	per stuk <b>18,10</b>
A 0411229	Folieblik buitenhoek PPG 50 x 90 x lengte 2.000 mm gecacheerd/folie aan buitenzijde	per stuk <b>24,10</b>

# ZWEMBADISOLATIE

## ISOLATIESCHUIM VOOR ZWEMBADEN

Isolatieschuim is de ideale ondergrond voor linerzwembaden! Belangrijkste voordelen zijn de optimale warmte-isolatie en eenvoudige installatie. Maar nog belangrijker is het comfort! Schuim met celstructuur voelt zacht aan en geeft een unieke en luxueuze beleving!



### Eigenschappen

- Niet meer noodzakelijk om de wanden te stucadoren
- Zeer comfortabel bij aanraking.
- Groot isolerend vermogen.
- 18 mm heeft twee dichtheden: de minder dichte laag wordt tegen de wand geplaatst om eventuele oneffenheden weg te werken.
- Het materiaal is Anti-bacterieel en voorkomt schimmelvorming.
- Chloor- en zoutbestendig.
- Kan gebruikt worden op bodem, wanden en op trappen.
- Kan worden gelijmd neem contact met ons op voor advies over de verwerking.



Erkende kwaliteit



Bestand tegen jarenlange druk



Uniek zacht gevoel



Installatie ter plaatse  
Levering op rol



Chloor- en zoutbestendig



Bespaart energie



Vermindert de kans op ongelukken



Stabiel materiaal, verouderd niet

REFERENTIE	OMSCHRIJVING	€
A 0401018	Schuimisolatie ISOPOOL - 18 mm - 25 x 1,5 m	784,00
A 0401019	Schuimisolatie ISOPOOL - 18 mm - 25 x 2 m	977,00
A 0401020	Schuimisolatie ISOPOOL - 12 mm - 50 x 1,5 m	839,00
A 0401021	Schuimisolatie ISOPOOL - 12 mm - 50 x 2 m	1.200,00

# ZWEMBADISOLATIE

## DASA 808 LIJM



DASA 808 is een chloorvrije contactlijm. Door de afwezigheid van chloor is er minder gezondheidsrisico. DASA 808 is gemakkelijk te gebruiken, sneldrogend, reukloos en hecht goed op de meest uiteenlopende ondergronden.

DASA 808 is ontworpen voor het verlijmen van polystyreen op polystyreen alsook voor diverse ondergronden zoals vezelplaat (MDF), spaanplaat, multiplex en andere houten plaatmaterialen.

Niet te gebruiken in combinatie met bouwstenen of voor het verwerken van zwembadfolie.

Type	DASA 808
Vastestofgehalte	± 28%
Hittebestendigheid	tot 75°C
Spuitbereik	max. 160 m <sup>2</sup> (enkelzijdig)
Spuitpatroon	sproeistraal
Kleur	blauw

Type	DASA 808
Droogtijd	4 tot 5 min.
Open tijd	tot 120 min.
Houdbaarheid	max. 12 maanden



Deze lijm mag niet in contact komen met de zwembadfolie.



0411120



0411110



0411121



0411123

ARTIKELNUMMER	OMSCHRIJVING	€
C 0411120	Dasa DS-808 Fast forward contactlijm, 13 kg	370,00
C 0411121	Spraypistool rvs (los)	122,00
C 0411122	Spraypistool rvs met 40 cm verlenging	153,00
C 0411123	Materiaalslang Goodyear 5,5 m <sup>1</sup>	99,60
A 0411110	Aerosol superlijm DS-204 500 ml	8,00
A 0411111	Aerosol spuitpistool	8,00

## AQUA EASY ISOSTONE® BOUWSTENEN

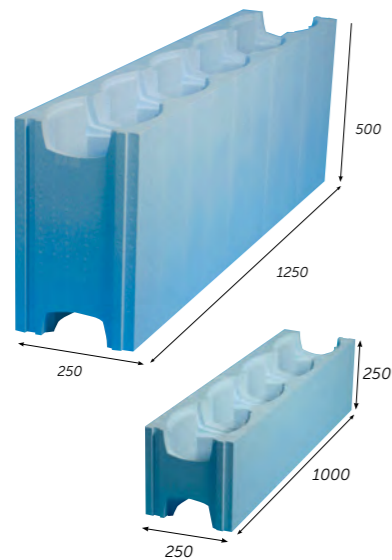

### Eigenschappen

- Voor de realisering van een constructief sterk en goed geïsoleerd bouwkundig zwembad, leverbaar in 2 uitvoeringen.
- Snelle bouwwijze met minimale lichamelijke belasting, bespaart 60% op arbeidstijd, geen risico met aanzanden.
- Verankerd te plaatsen op betonvloer, verwerkbaar per rastermaat van 25 cm, te voorzien van betonijzers en vol te storten met beton. Eindafsluiters voor boven en onder worden meegeleverd.
- Bij toepassing IsoStone® XXL ipv. de normale IsoStone® is in aantal circa 60% minder stenen nodig, in aantal m<sup>3</sup> beton circa 13% minder.
- Materiaal EPS (geëxpandeerd Polystyrol) in kleur blauw, hardheid PS-40.
- Isolatie waarde: Rd = < 0,29 m<sup>2</sup> K/W.

### Rekenvoorbeeld aantal benodigde bouwstenen in combinatie met betonvulling in m<sup>3</sup>

AFMETINGEN (BXLXD)	AQUA EASY ISOSTONE®	AQUA EASY ISOSTONE® XXL
250 x 500 x 150 cm	96 stuks / 3,1 m <sup>3</sup>	39 stuks / 2,8 m <sup>3</sup>
300 x 600 x 150 cm	114 stuks / 3,7 m <sup>3</sup>	40 stuks / 2,9 m <sup>3</sup>
350 x 700 x 150 cm	132 stuks / 4,3 m <sup>3</sup>	54 stuks / 3,9 m <sup>3</sup>
400 x 800 x 150 cm	150 stuks / 5,0 m <sup>3</sup>	60 stuks / 4,5 m <sup>3</sup>
400 x 1.000 x 150 cm	174 stuks / 5,6 m <sup>3</sup>	69 stuks / 4,9 m <sup>3</sup>
450 x 900 x 150 cm	168 stuks / 5,5 m <sup>3</sup>	72 stuks / 5,0 m <sup>3</sup>
500 x 1.000 x 150 cm	186 stuks / 6,0 m <sup>3</sup>	75 stuks / 5,5 m <sup>3</sup>
600 x 1.200 x 150 cm	222 stuks / 7,5 m <sup>3</sup>	89 stuks / 6,5 m <sup>3</sup>

ARTIKELNUMMER	OMSCHRIJVING	PALLET	€
F 0420010	Aqua Easy IsoStone® bouwsteen recht PS40	per stuk (pallet 44 stuks)	18,50 16,75
F 0420011	Aqua Easy IsoStone® XXL bouwsteen recht PS40	per stuk (pallet 18 stuks)	44,80 43,30
<b>ACCESSOIRES</b>			
F 0420022	Tie wrap klein Aqua Easy IsoStone® bouwsteen	per 50 stuks	28,50
F 0420023	Tie wrap groot Aqua Easy IsoStone® bouwsteen	per 50 stuks	55,50
	Transportkosten IsoStone® per stuk		1,60
	Transportkosten IsoStone® XXL per stuk		3,25

## THERMOSTONE BOUWSTENEN



### Eigenschappen

- Goed isolerend voor optimale energiebesparing
- Snelbouwmethode, goed voor 65% minder werk
- Mooie en gladde zwembadwanden
- Geen fysieke inspanningen
- Materiaalsterkte PS40 & PS40/80
- 3,33 stuks per m<sup>2</sup> (10 blokken per 3 m<sup>2</sup>)
- 0,14 m<sup>3</sup> vulbeton per m<sup>2</sup> bouwblokken
- Warmtedoorgangscoëfficiënt (U-waarde) 0,32 W/m<sup>2</sup>
- Afmetingen: 1.000 x 250 x 300 mm

### Rekenvoorbeeld aantal benodigde bouwstenen in combinatie met betonvulling in m<sup>3</sup>

BADMATEN (BXLXD)	THERMOSTONE	BADMATEN (BXLXD)	THERMOSTONE
250 x 500 x 150cm	80 stuks / 3,5 m <sup>3</sup>	400 x 1000 x 150cm	145 stuks / 6,5 m <sup>3</sup>
300 x 600 x 150cm	95 stuks / 4,2 m <sup>3</sup>	450 x 900 x 150cm	140 stuks / 6,0 m <sup>3</sup>
350 x 700 x 150cm	110 stuks / 5,0 m <sup>3</sup>	500 x 1000 x 150cm	160 stuks / 7,0 m <sup>3</sup>
400 x 800 x 150cm	125 stuks / 5,5 m <sup>3</sup>	600 x 1200 x 150cm	185 stuks / 8,0 m <sup>3</sup>



Bouwblokken uit polystyreen



Snelbouwmethode



Eenvoudig op maat te snijden



Hoge isolatiewaarde



Bestand tegen vervormingen



Mooie, gladde zwembadwand

ARTIKELNUMMER	OMSCHRIJVING	€
C 0420024	Thermostone bouwsteen recht PS40 100x30x25 cm (lxhxb)	21,00
C 0420025	Thermostone Plus bouwsteen recht PS80/40 100x30x25 cm (lxhxb)	23,40
C 0420026	Thermostone eindstuk	1,25
	Transportkosten Thermostone per stuk	1,60



# 05

## FILTERTECHNIEK

AQUA EASY PREFAB FILTERSETS

PPG FILTER/PPG DELUXE/PPG PUBLIC

CALPLAS FILTERS

WATERCO FILTERS

FILTERMEDIA

MULTICYCLONE FILTERS

DURAFLOW PATROONFILTER

BESGO VENTIELEN

COMPRESSOREN

6-WEG KLEPPEN

Inbouwdelen

Verlichting

Attracties

Foliebekleding

**Filtertechniek**

Pomptechniek

Verwarming en besturingen

Meet- en regeltechniek

PVC

Accessoires

Afdekkingen

Onderhoud

Index

PREFAB FILTERSET SAMENSTELLEN

# AQUA EASY - FILTERSETS



## PREFAB FILTERSETS

- Aqua Easy prefab filtersets.
- Vooraf inzicht in de kosten van uw technische installatie.
- Keuze uit high-end componenten.
- Bypass voor desinfectie toestel.
- Kijkglas in backwash leiding.
- Bypass voor warmtepomp.
- FlowVis® flowmeter.
- Aanzuigleidingen via onderkant van de set mogelijk.
- Past door een standaard deur.
- Geheel elektrisch aangesloten.
- Afmetingen filterset: 194,5 cm hoog x 100 cm breed x 80 cm diep

## UW EIGEN FILTERSET SAMENSTELLEN

Op Mijn Pomaz kunt u vanaf nu ook zelf heel eenvoudig een filterset samenstellen. De set wordt geheel gemonteerd, verlijmd en bekabeld opgeleverd. Scan de QR code en kies de gewenste pomp, filter, Besgo ventiel of 6-weg klep en doseersysteem/besturing.



1 Scan de code  
Deze brengt u direct naar de configurator op Mijn Pomaz.

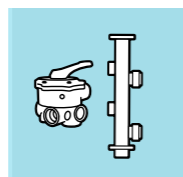

4 Kies 6-weg klep of Besgo ventiel  
Indien u kiest voor een Besgo ventiel houd dan rekening met het kiezen van de juiste besturing (bij stap 6).

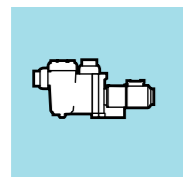

2 Kies Pomp  
Keuze uit een serie (frequentiegestuurde) pompen.

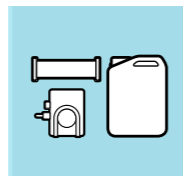

5 Kies APF en/of ACO dosering  
(ZPM, doseerpomp, APF en/of ACO).

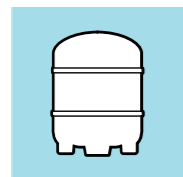

3 Kies filter  
Ruime keuze uit ons assortiment filters (exclusief filtermedia).



6 Kies uw waterbehandeling/besturing  
U kunt kiezen uit een breed scala aan waterbehandelingsapparatuur. (DA-GEN, AquaEasy Next, -Station, etc.).

PREFAB FILTERSET SAMENSTELLEN

# AQUA EASY - FILTERSETS



## VOORBEELDSET 1

- Speck Delta vs pomp
- FlowVis® flowmeter
- Calplas HFS filter
- Besgo terugspoelventiel + compressor
- DA-GEN pH/vrij chloor regeling
- APF en ACO dosering



## VOORBEELDSET 2

- PPG Deluxe vs pomp
- FlowVis® flowmeter
- PPG Deluxe filter
- Besgo terugspoelventiel + compressor
- DA-GEN pH/vrij chloor regeling
- APF dosering



## VOORBEELDSET 3

- PPG Deluxe vs pomp
- FlowVis® flowmeter
- Calplas FA filter
- Besgo terugspoelventiel + compressor
- DA-GEN pH/redox regeling
- APF dosering



## VOORBEELDSET 4

- PPG Compact vs pomp
- FlowVis® flowmeter
- Calplas FA filter
- Besgo terugspoelventiel + compressor
- Poolcontrol 4
- Watersense pH/redox net



## VOORBEELDSET 5

- Inverpro pomp
- FlowVis® flowmeter
- PPG filter
- Handmatige 6-weg klep
- Poolcontrol 4
- Watersense pH/redox



## VOORBEELDSET 6

- PPG Deluxe vs pomp
- FlowVis® flowmeter
- PPG Deluxe filter
- Besgo terugspoelventiel + compressor
- DA-GEN pH/redox regeling
- APF dosering



PREFAB FILTERSET SAMENSTELLEN

# AQUA EASY - FILTERSETS



5



### VOORBEELDSET 7

- PPG Deluxe vs pomp
- FlowVis® flowmeter
- PPG Deluxe filter
- Besgo terugspoelventiel + compressor
- Aqua Easy Station pH/redox
- APF dosering



### VOORBEELDSET 8

- Speck Prime Eco vs
- FlowVis® flowmeter
- Calplas HFS filter
- Besgo terugspoelventiel + compressor
- DA-GEN pH/redox regeling
- APF dosering



### VOORBEELDSET 9

- Speck Prime Eco vs
- FlowVis® flowmeter
- Calplas HFS filter
- Besgo terugspoelventiel + compressor
- Aqua Easy Station pH/redox
- APF dosering



### VOORBEELDSET 10

- Inverpro pomp
- FlowVis® flowmeter
- PPG filter
- Handmatige 6-weg klep
- Pooldose pH/redox



### VOORBEELDSET 11

- Speck Delta Eco vs pomp
- FlowVis® flowmeter
- Calplas FA filter
- Besgo terugspoelventiel + compressor
- Poolcontrol 4
- Aqua Easy Station pH/redox



### VOORBEELDSET 12

- Xflow vs pomp
- FlowVis® flowmeter
- PPG filter
- Handmatige 6-weg klep
- Watersense pH/redox



PRIVÉ FILTERS

## PPG TOP FILTER



### Kenmerken

- Polyester versterkt filter uit twee delen, uitgevoerd in moderne witte kleur, met interessante prijsstelling.
- Maximale werkdruk 2,5 bar.
- Geleverd met handmatige 6-weg klep (Praher).
- Inclusief ontluchting in het filter om de filterbuizen te ontluichten.
- Testdruk 3,75 bar.
- Wegklapbare diffuser om het laden van media en de toegang tot de inwendige onderdelen te vergemakkelijken.
- 5 Jaar garantie op de tank.
- Inclusief 6-weg klep.

	510	620	750	900
<b>Filtercapaciteit in m<sup>3</sup>/uur bij</b>				
- 50 m <sup>3</sup> /h/m <sup>2</sup> (terugspoelcapaciteit)	10	15	22	32
- 30 m <sup>3</sup> /h/m <sup>2</sup>	6	9	13,2	19,2
<b>Filterspecificaties</b>				
- aansluitmaat in duim F"	1,5"	1,5"	2"	2"
- filteroppervlak in m <sup>2</sup>	0,2	0,3	0,44	0,64
- hoogte in mm	1.020	1.090	1.350	1.350
- diameter in mm	510	620	750	900
- gewicht in kg	18,5	23,5	33,5	42,5

ARTIKELNUMMER	OMSCHRIJVING	ZAND ZAND/GRIND ZAK 25 KG	AFM AFM 1/AFM 2/AFM 3 ZAK 21 KG	€
A 0513125	Filter PPG Top 20" - ø 510 mm, incl. 1½" TOPklep	3/1	2/2	<b>589,00</b>
A 0513126	Filter PPG Top 25" - ø 620 mm, incl. 1½" TOPklep	5/1	3/3	<b>664,00</b>
A 0513127	Filter PPG Top 30" - ø 750 mm, incl. 2" TOPklep	7/2	5/4	<b>996,00</b>
A 0513128	Filter PPG Top 35" - ø 900 mm, incl. 2" TOPklep	11/3	7/4/3	<b>1.219,00</b>

Opmerking: Filtermedia zijn nooit inbegrepen in de prijs van de filters.

PRIVÉ FILTERS

## PPG SIDE FILTER



### Kenmerken

- Polyester versterkt filter uit twee delen, uitgevoerd in moderne witte kleur, met interessante prijsstelling.
- Voorzien van transparant deksel ø 295 mm met schroefaansluiting, aftapplug 1/4".
- Maximale werkdruk 2,5 bar.
- Geleverd met handmatige 6-weg klep (Praher).
- Inclusief ontluchting in het filter om de filterbuizen te ontluichten.
- Wegklapbare diffuser om het laden van media en de toegang tot de inwendige delen te vergemakkelijken.
- Testdruk 3,75 bar.
- 5 Jaar garantie op de tank.
- Inclusief 6-weg klep.

	510	620	750	900
<b>Filtercapaciteit in m<sup>3</sup>/uur bij</b>				
- 50 m <sup>3</sup> /h/m <sup>2</sup> (terugspoelcapaciteit)	10,2	15,1	22	31,8
- 30 m <sup>3</sup> /h/m <sup>2</sup>	6	9	13,2	19,2
<b>Filterspecificaties</b>				
- aansluitmaat in duim F"	1,5"	1,5"	2"	2"
- filteroppervlak in m <sup>2</sup>	0,2	0,3	0,44	0,64
- hoogte in mm	790	860	1.020	1.020
- afstand vanaf grond in mm (onderste aansluiting)	350	400	455	455
- diameter in mm	510	620	750	900
- gewicht in kg	20	25	35	44
- afstand aansluitingen in mm (hoh.)	125	125	140	140

ARTIKELNUMMER	OMSCHRIJVING	ZAND ZAND/GRIND ZAK 25 KG	AFM AFM 1/AFM 2/AFM 3 ZAK 21 KG	€
A 0513120	Filter PPG Side 20" - ø 510 mm, incl. 1½" zijklep	3/1	2/2	<b>658,00</b>
A 0513121	Filter PPG Side 25" - ø 620 mm, incl. 1½" zijklep	5/1	3/3	<b>753,00</b>
A 0513122	Filter PPG Side 30" - ø 750 mm, incl. 2" zijklep	7/2	5/4	<b>1.011,00</b>
A 0513123	Filter PPG Side 35" - ø 900 mm, incl. 2" zijklep	11/3	7/4/3	<b>1.231,00</b>

PRIVÉ FILTERS

## PPG SIDE PLUS FILTER



### Kenmerken

- Extra grote transparante deksel van 400mm.
- Verhoogd filterbed voor betere filterperformance
- Polyester versterkt filter uit twee delen, uitgevoerd in moderne witte kleur, met interessante prijsstelling.
- Maximale werkdruk 2,5 bar.
- Geleverd met handmatige 6-weg klep (Praher).
- Inclusief ontluchting in het filter om de filterbuizen te ontluichten.
- Wegklapbare diffuser om het laden van media en de toegang tot de inwendige delen te vergemakkelijken.
- Hoger filterbed voor betere filterprestaties.
- Testdruk 3,75 bar.
- 5 Jaar garantie op de tank.
- Inclusief 6-weg klep.

	510	620	750	900
<b>Filtercapaciteit in m<sup>3</sup>/uur bij</b>				
- 50 m <sup>3</sup> /h/m <sup>2</sup> (terugspoelcapaciteit)	10	15	22	32
- 30 m <sup>3</sup> /h/m <sup>2</sup>	6	9	13,2	19,2
<b>Filterspecificaties</b>				
- aansluitmaat in duim F"	1,5"	1,5"	2"	2"
- filteroppervlak in m <sup>2</sup>	0,2	0,3	0,44	0,64
- hoogte in mm	792	862	1.160	1.163
- afstand vanaf grond in mm (onderste aansluiting)	350	400	455	455
- diameter in mm	510	620	750	900
- gewicht in kg	26,5	35	40	55
- afstand aansluitingen in mm (hoh.)	125	125	140	140

ARTIKELNUMMER	OMSCHRIJVING	ZAND ZAND/GRIND ZAK 25 KG	AFM AFM 1/AFM 2/AFM 3 ZAK 21 KG	€
A 0513130	Filter PPG Side Plus - ø 510 mm, incl. 1½" zijklep	4/2	3/3	<b>984,00</b>
A 0513131	Filter PPG Side Plus - ø 620 mm, incl. 1½" zijklep	7/2	5/4	<b>1.095,00</b>
A 0513132	Filter PPG Side Plus - ø 750 mm, incl. 2" zijklep	10/3	7/6	<b>1.526,00</b>
A 0513133	Filter PPG Side Plus - ø 900 mm, incl. 2" zijklep	17/6	12/6/5	<b>1.773,00</b>

Opmerking: Filtermedia zijn nooit inbegrepen in de prijs van de filters.

## PPG SIDE PREMIUM FILTER



### Kenmerken

- Groot methacrylaat deksel van 400mm.
- Polyester versterkt filter in twee delen, uitgevoerd in moderne witte kleur, met interessante prijsstelling.
- Uitgerust met transparant deksel ø400 mm met schroefverbinding, aftapplug 1/4".
- Maximale werkdruk 2,5 bar.
- Geleverd met handmatige 6-wegklep (Praher). Inclusief ontluchting binnenin de filter om de filterbuizen te ontluichten.
- Inklapbare diffuser om filtermedia toe te voegen en toegang tot interne onderdelen gemakkelijker te maken.
- Testdruk 3,75 bar.
- 5 Jaar garantie op de tank.
- Inclusief 6-weg klep.

	510	620
<b>Filtercapaciteit in m<sup>3</sup>/uur bij</b>		
- 50 m <sup>3</sup> /h/m <sup>2</sup> (terugspoelcapaciteit)	10	15
- 30 m <sup>3</sup> /h/m <sup>2</sup>	6	9
<b>Filterspecificaties</b>		
- aansluitmaat in duim F"	1,5"	1,5"
- filteroppervlak in m <sup>2</sup>	0,2	0,3
- hoogte in mm	792	862
- afstand vanaf grond in mm (onderste aansluiting)	350	400
- diameter in mm	510	620
- gewicht in kg	21	26
- afstand aansluitingen in mm (hoh.)	125	125

ARTIKELNUMMER	OMSCHRIJVING	ZAND ZAND/GRIND ZAK 25 KG	AFM AFM 1/AFM 2/AFM 3 ZAK 21 KG	€
A 0513135	Filter PPG Side Premium - ø 510 mm, incl. 1½" zijklep	3/1	2/2	<b>1.089,00</b>
A 0513136	Filter PPG Side Premium - ø 620 mm, incl. 1½" zijklep	5/1	3/3	<b>1.167,00</b>

PRIVÉ FILTERS

# PPG FILTER DELUXE

VERBETERD PRODUCT



LICHT IN HET DEKSEL  
OPTIONEEL

VERBETERD  
GROTERE DEKSEL

## Eigenschappen

- Een polyester versterkt filter ontwikkeld door het combineren van sterke eigenschappen van een 2-tal gekende filterfabrikanten. Deze combinatie levert een filter op met de betrouwbaarheid en eigenschappen die normaliter van toepassing zijn op filters welke toegepast worden in de openbare (veeleisende) sector.
- Het slimme 'visgraat' filterverdeelsysteem onderin het filter is uniek en voorkomt 'dode plekken' door optimale doorstroming.
- De dubbele leegloopstop onderin biedt de mogelijkheid om alleen het water of het water en het filtermedium tegelijk af te laten.
- Voorzien van transparant deksel inclusief ontluuchtingsventiel en manometer, met degelijke snel-sluitring.
- Maximale werkdruk 2,5 bar.
- Wordt geleverd met handmatig 6-weg klep, optioneel eenvoudig uit te voeren met een automatisch Besgo ventiel.
- 10 jaar garantie op tank.
- Inclusief 6-weg klep.

	DELUXE 20"	DELUXE 24"	DELUXE 30"	DELUXE 36"
<b>Filtercapaciteit in m<sup>3</sup>/uur bij</b>				
- 50 m <sup>3</sup> /uur/m <sup>2</sup> (terugspoelcapaciteit)	10	15	23	30
- 30 m <sup>3</sup> /uur/m <sup>2</sup>	6	9	14	18
<b>Filterspecificaties</b>				
- diameter mm (extern)	520	620	790	920
- aansluitmaat in duim F"	1½"	1½"	2"	2"
- filteroppervlak in m <sup>2</sup>	0,2	0,3	0,44	0,64
- hoogte in mm	830	860	910	1.065
- afstand vanaf grond in mm (onderste aansluiting)	265	295	290	370
- afstand aansluitingen in mm (hoh.)	204	204	215	204
- gewicht in kg	24	27	35	46

ARTIKELNUMMER	OMSCHRIJVING	ZAND ZAK 25 KG	ZAND/GRIND ZAK 21 KG	AFM AFM 1/AFM 2/AFM 3 ZAK 21 KG	€
A 0513000	Filter PPG Deluxe 20" - ø 500 mm, incl. 1½" klep	3/1	2/2		940,00
A 0513001	Filter PPG Deluxe 24" - ø 600 mm, incl. 1½" klep	4/1	3/2		1.015,00
A 0513002	Filter PPG Deluxe 30" - ø 760 mm, incl. 2" klep	7/2	5/4		1.629,00
A 0513003	Filter PPG Deluxe 36" - ø 914 mm, incl. 2" klep	14/4	9/5/4		2.524,00
B 1911381	Transparant deksel met lampje				161,00

## BELANGRIJKSTE VOORDELEN



Groot transparant deksel van 10" inclusief ontluuchtingsventiel en manometer met degelijke snelsluitring, glasvezelversterkt voor maximale duurzaamheid.



Grote dubbele leegloopstop om alleen water of water én filtermedia tegelijk af te laten.



Groot, stevig onderstel van industriekwaliteit voor stabiele vloermontage.



Diffuser met ruime instroomopening en gemakkelijk bereikbaar ontluuchtingsstelsysteem.

## Licht in het deksel (optioneel)



Het transparante deksel is nu uitgerust met een klein lampje. Hierdoor kun je het terugspoelproces bekijken en gemakkelijk controleren of het filter schoon is.

## Verdeelarmen in visgraatverband

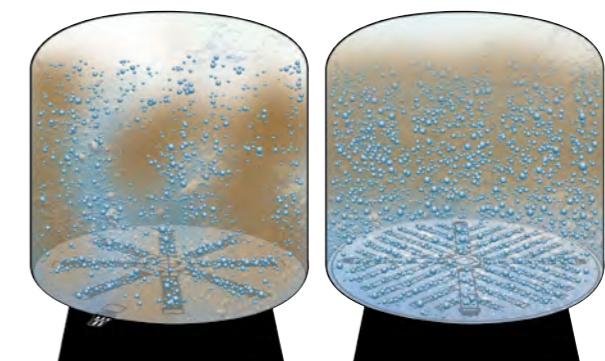

Tussen de verdeelarmen kunnen "dode plekken" ontstaan waardoor het water niet optimaal door het filterbed kan stromen. Het slimme systeem met verdeelarmen in visgraatverband van Waterco voorkomt "dode plekken" door te zorgen voor een optimale doorstroming in het filterbed.

FILTERS OPENBARE ZWEMBADEN

# PPG PUBLIC FILTER

## UITVOERING FILTERKRUIS



### Eigenschappen

- Filter voor (semi) publieke zwembaden. Gemaakt volgens industriële normen.
- Met mangat 220 mm, kijkglas, degelijke aftapper.
- Inclusief manometer en 6-weg klep 2".
- Filter voorzien van filterkruis.
- Bovendeksel dat gemakkelijk te openen is.
- Voorzien van diffuser die wegklapt om het vullen van het filter makkelijk te maken.
- Voorzien van mangat voor toegang tot het binnenwerk van het filter.
- Interne ontluchting om de vorming van luchtbelletjes in het filter te voorkomen.
- 5 jaar garantie op de tank.
- Vulschema op aanvraag.

	PPP 620 B10	PPP 750 B10	PPP 900 B10	PPP 620 B12	PPP 750 B12	PPP 900 B12
<b>Filtercapaciteit in m<sup>3</sup>/uur bij</b>						
- 50 m <sup>3</sup> /uur/m <sup>2</sup> (terugspoelcapaciteit)	15	22	32	15	22	32
- 30 m <sup>3</sup> /uur/m <sup>2</sup>	9,4	13,8	19,9	9,4	13,8	19,9
<b>Filterspecificaties</b>						
- diameter in mm	620	750	900	620	750	900
- filterbedhoogte in mm	1.000	1.000	1.000	1.200	1.200	1.200
- aansluitmaat in duim F"	2"	2"	2"	2"	2"	2"
- filterkruis	ja	ja	ja	ja	ja	ja
- filteroppervlak in m <sup>2</sup>	0,30	0,44	0,64	0,30	0,44	0,64
- filteropening boven in mm	220	220	220	220	220	220
- hoogte in mm (A)	1.645	1.645	1.645	1.845	1.845	1.845
- afstand vanaf grond in mm (C)	728	728	728	728	728	728
- afstand aansluitingen in mm, poortmaat (hoh.)	140	140	140	140	140	140
- zijdelings mangat in mm ø	220	220	220	220	220	220
- zichtglas in mm ø	100	100	100	100	100	100
- gewicht in kg	53	63	71,5	56	68	77

ARTIKELNUMMER	OMSCHRIJVING	€
C 0513100	PPG Public Filter 1,0 m, ø 620 mm, wit, filterkruis, INCL. 2" zijklep	<b>1.754,00</b>
C 0513101	PPG Public Filter 1,0 m, ø 750 mm, wit, filterkruis, INCL. 2" zijklep	<b>2.066,00</b>
C 0513102	PPG Public Filter 1,0 m, ø 900 mm, wit, filterkruis, INCL. 2" zijklep	<b>2.404,00</b>
C 0513103	PPG Public Filter 1,2 m, ø 620 mm, wit, filterkruis, INCL. 2" zijklep	<b>2.229,00</b>
C 0513104	PPG Public Filter 1,2 m, ø 750 mm, wit, filterkruis, INCL. 2" zijklep	<b>2.714,00</b>
C 0513105	PPG Public Filter 1,2 m, ø 900 mm, wit, filterkruis, INCL. 2" zijklep	<b>3.202,00</b>

FILTERS OPENBARE ZWEMBADEN

# PPG PUBLIC FILTER

## UITVOERING DOPPENBODEM

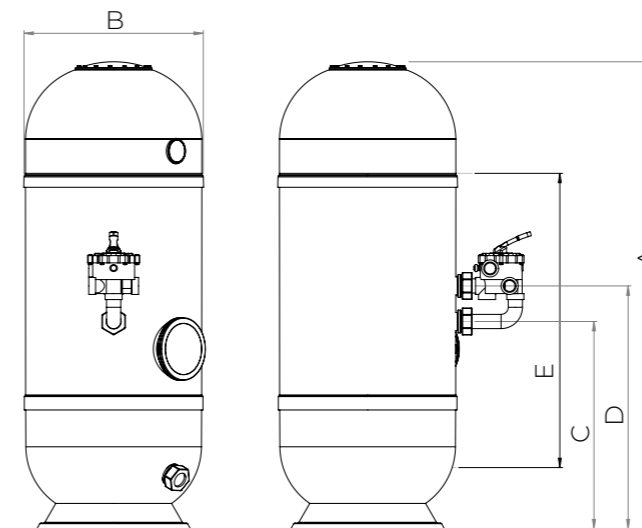

### Eigenschappen

- Filter voor (semi) publieke zwembaden. Gemaakt volgens industriële normen.
- Met mangat 220 mm, kijkglas, degelijke aftapper.
- Inclusief manometer en 6-weg klep.
- Filter voorzien van doppenbodem.
- Bovendeksel dat gemakkelijk te openen is.
- Voorzien van diffuser die wegklapt om het vullen van het filter makkelijk te maken.
- Voorzien van mangat voor toegang tot het binnenwerk van het filter.
- Interne ontluchting om de vorming van luchtbelletjes in het filter te voorkomen.
- 5 jaar garantie op de tank.
- Vulschema op aanvraag.

	PPP 620 P12	PPP 750 P12	PPP 900 P12
<b>Filtercapaciteit in m<sup>3</sup>/uur bij</b>			
- 50 m <sup>3</sup> /uur/m <sup>2</sup> (terugspoelcapaciteit)	15	22	32
- 30 m <sup>3</sup> /uur/m <sup>2</sup>	9,4	13,8	19,9
<b>Filterspecificaties</b>			
- diameter in mm	620	750	900
- filterbedhoogte in mm	1.200	1.200	1.200
- aansluitmaat in duim F"	2"	2"	2"
- doppenbodem	ja	ja	ja
- filteroppervlak in m <sup>2</sup>	0,30	0,44	0,64
- filteropening boven in mm	220	220	220
- hoogte in mm (A)	1.845	1.845	1.845
- afstand vanaf grond in mm (C)	728	728	728
- afstand aansluitingen in mm (hoh.)	140	140	140
- zijdelings mangat in mm ø	220	220	220
- zichtglas in mm ø	100	100	100
- gewicht in kg	59	74	85

ARTIKELNUMMER	OMSCHRIJVING	€
C 0513110	PPG Public Filter 1,2 m, ø 620 mm, wit, doppenbodem, INCL. 2" zijklep	<b>3.521,00</b>
C 0513111	PPG Public Filter 1,2 m, ø 750 mm, wit, doppenbodem, INCL. 2" zijklep	<b>3.939,00</b>
C 0513112	PPG Public Filter 1,2 m, ø 900 mm, wit, doppenbodem, INCL. 2" zijklep	<b>4.782,00</b>

## CALPLAS® FILTER

CALPLAS® maakt filters voor industriële toepassingen en voor de zwembadindustrie. Dit bedrijf is in 1970 opgericht in San Sebastian (Spanje) en heeft mettertijd onder de merknaam CALPLAS® een solide ervaring en unieke knowhow weten op te bouwen. CALPLAS® producten kennen wereldwijd een groot succes omdat hun duurzaamheid en prestaties veel hoger liggen dan de marktnormen.



## WAAROM KIEZEN VOOR CALPLAS®?



### Vakmanschap sinds 1970

- Al ruim een halve eeuw produceert en verkoopt CALPLAS® wereldwijd de meest betrouwbare filters.
- Onze ingenieurs voeren voor elke filterdiameter en elk ontwerp uiterst nauwkeurige berekeningen uit.
- Al onze filters ondergaan kwaliteitscontroles en worden vóór levering aan druktests onderworpen.



### Industriële kwaliteit

- Glasvezelversterkt polyester (GRP) voor totale waterdichtheid en corrosieweerstand.
- Versterkt met staal op alle punten waar de filter extra belast wordt.
- Alle onderdelen zijn extra bekleed met orthofoonhars voor optimale weerstand tegen hitte en chemicaliën.



### Oog voor detail

- Ingegoten schroefdraadaansluitingen voor 100% veilige verbindingen.
- Grote transparante deksels, extra kijkglas en toegangsluik beschikbaar voor meer onderhoudsgemak.
- Massieve steunvoeten aangegoten op hoofdframe voor ongeëvenaarde stabiliteit en duurzaamheid.
- Fraai afgewerkt met UV-bestendige gelcoating aan buitenzijde.



### Optimale efficiëntie

- Beste filtratie- en terugspoelprestaties dankzij speciale bovendiffusors, verdeelarmen en inwendige leidingen die zorgen voor een optimale waterstroming in de filter.
- Leverbaar met diverse filterbedhoogtes: hoe hoger het filterbed, des te beter het filtratierendement.
- Exclusieve AFM® filter voor ongeëvenaarde filtratieprestaties.



PRIVÉ FILTERS

# CALPLAS® FA



### Eigenschappen

- Polyester filter van industriële kwaliteit, kleur blauw RAL 5015.
- Voorzien van speciale AFM® diffusor voor ideale waterspreiding op het filterbed, waardoor er geen kratervorming ontstaat.
- Werkdruk maximaal 2,5 bar, testdruk 3,75 bar (op aanvraag leverbaar met werkdruk tot 7 bar). Temperatuurbestendig tot 40°C.
- Inclusief manometer 1/4", ontluchter en transparant deksel.
- Exclusief 6-weg klep, optioneel automatisch of handmatig te kiezen. Besgo terugspoelventiel past standaard op het filter, benodigd koppelingssset los vermeld (zie hoofdstuk Besgo).
- 5 jaar garantie op de filtertank.

	FA 10	FA 15	FA 20	FA 30
<b>Filtercapaciteit in m³/uur bij</b>				
- 50 m³/uur/m² (terugspoelcapaciteit)	10	15,6	19,5	26
- 30 m³/uur/m²	6	9,3	11,7	15,6
<b>Filterspecificaties</b>				
- diameter in mm	520	640	720	840
- aansluitmaat in duim F"	2"	2"	2"	2"
- filteroppervlak in m²	0,20	0,31	0,39	0,52
- filteropening boven ø in mm	ø 190	ø 190	ø 190	ø 190
- hoogte in mm (H)	800	830	930	950
- afstand vanaf grond in mm (onderste aansluiting)	310	310	360	360
- afstand aansluitingen in mm (hoh.)	190	190	190	190
- gewicht in kg	17	38	46	55

ARTIKELNUMMER	OMSCHRIJVING	ZAND ZAND/GRIND ZAK 25 KG	AFM AFM 1/AFM 2/AFM 3 ZAK 21 KG	€
C 0511002	Filter Calplas® FA10 polyester ø 520 mm	4/1	3/2	<b>1.195,00</b>
C 0511003	Filter Calplas® FA15 polyester ø 640 mm	5/2	3/3	<b>1.380,00</b>
C 0511004	Filter Calplas® FA20 polyester ø 720 mm	9/2	5/5	<b>1.630,00</b>
C 0511005	Filter Calplas® FA30 polyester ø 840 mm	13/3	7/4/3	<b>1.935,00</b>

PRIVÉ FILTERS

# CALPLAS® HFS



### Eigenschappen

- Polyester filter van industriële kwaliteit, kleur blauw RAL 5015.
- Het HFS filter is aanzienlijk hoger dan het FA filter en bevat bijna 50% meer filtermedium, meer contacttijd door een hoger filterbed wat resulteert in een beter filter- en vlokkingsproces.
- Het HFS 15 filter en de modellen daarboven zijn uitgevoerd met groter transparant filterdeksel en bevatten circa 20% meer filtermedium.
- Voorzien van speciale AFM diffusor voor ideale waterspreiding op het filterbed, waardoor er geen kratervorming ontstaat.
- Werkdruk maximaal 2,5 bar, testdruk 3,75 bar (op aanvraag leverbaar met werkdruk tot 7 bar). Temperatuurbestendig tot 40°C.
- Inclusief manometer, ontluchter en transparant deksel.
- Exclusief 6-weg klep, optioneel automatisch of handmatig te kiezen. Besgo terugspoelventiel past standaard op het filter, benodigd koppelingssset los vermeld (zie hoofdstuk Besgo).
- 5 jaar garantie op de filtertank.

	HFS 6	HFS 10	HFS 15	HFS 20	HFS 30	HFS 35
<b>Filtercapaciteit in m³/uur bij</b>						
- 50 m³/uur/m² (terugspoelcapaciteit)	6,5	10	15,5	19,5	26	35
- 30 m³/uur/m²	3,9	6	9,3	11,7	15,6	21
<b>Filterspecificaties</b>						
- diameter in mm	415	520	640	720	840	960
- aansluitmaat in duim F"	2"	2"	2"	2"	2"	2½"
- filteroppervlak in m²	0,13	0,20	0,31	0,39	0,52	0,70
- filteropening boven ø in mm	ø 190	ø 190	ø 305	ø 305	ø 355	ø 355
- hoogte in mm (H)	861	931	1.090	1.140	1.190	1.240
- afstand vanaf grond in mm (onderste aansl.)	260	310	310	360	360	360
- afstand aansluitingen in mm (hoh.)	190	190	190	190	190	250
- gewicht in kg	15	20	42	51	60	75

ARTIKELNUMMER	OMSCHRIJVING	ZAND ZAND/GRIND ZAK 25 KG	AFM AFM 1/AFM 2/AFM 3 ZAK 21 KG	€
C 0511110	Filter Calplas® HFS6 polyester ø 415 mm	3/1	3/2	<b>1.020,00</b>
C 0511112	Filter Calplas® HFS10 polyester ø 520 mm	5/2	3/3	<b>1.355,00</b>
C 0511113	Filter Calplas® HFS15 polyester ø 640 mm	10/2	6/6	<b>1.880,00</b>
C 0511114	Filter Calplas® HFS20 polyester ø 720 mm	13/3	8/8	<b>2.165,00</b>
C 0511115	Filter Calplas® HFS30 polyester ø 840 mm	19/4	10/5/5	<b>2.500,00</b>
C 0511116	Filter Calplas® HFS35 polyester ø 960 mm	28/6	15/8/7	<b>3.255,00</b>

FILTERS OPENBARE ZWEMBADEN

# CALPLAS® AFM



### Eigenschappen

- Halfhoogbed AFM filter met filterkruis, hoogte filterbed 900 mm.
- Servicemangat met transparant acrylaat deksel.
- Voorzien van zichtglas.
- Voorzien van speciale AFM diffusor voor ideale waterspreiding op het filterbed, waardoor er geen kratervorming ontstaat.
- Werkdruk maximaal 2,5 bar, testdruk 3,75 bar (op aanvraag leverbaar met werkdruk tot 7 bar). Temperatuurbestendig tot 40°C.
- Inclusief transparant deksel, manometer, aftapplug en ontluchting 3/4".
- Exclusief terugspoelventiel, optioneel automatisch of handmatig te kiezen. Besgo terugspoelventiel (advies wandmontage) past standaard op het filter, benodigde koppelingssset los vermeld (zie hoofdstuk Besgo).
- 5 jaar garantie op de filtertank.

	AFM 520	AFM 640	AFM 720	AFM 840	AFM 960
<b>Filtercapaciteit in m³/uur bij</b>					
- 50 m³/uur/m² (terugspoelcapaciteit)	10	15,5	19,5	26	35
- 30 m³/uur/m²	6	9,3	11,7	15,6	21
<b>Filterspecificaties</b>					
- diameter in mm	520	640	720	840	960
- aansluitmaat in duim F"	2"	2"	2"	2"	2½"
- filteroppervlak in m²	0,20	0,31	0,39	0,52	0,70
- filteropening boven in mm	ø 190	ø 190	ø 190	ø 190	ø 215
- hoogte in mm	1.400	1.440	1.440	1.460	1.520
- afstand vanaf grond in mm (onderste aansluiting)	405	420	420	440	405
- afstand aansluitingen in mm (hoh.)	190	190	190	190	250
- zijdelings mangat in mm ø	ø 215	ø 305	ø 305	ø 305	ø 355
- zichtglas	2½"	3"	3"	3"	4"
- gewicht in kg	58	75	88	99	125

ARTIKELNUMMER	OMSCHRIJVING	AFM AFM 1/AFM 2/AFM 3 ZAK 21 KG	€
D 0511039	Filter Calplas® AFM polyester ø 520 mm	6/5	2.275,00
D 0511040	Filter Calplas® AFM polyester ø 640 mm	9/8	2.670,00
D 0511041	Filter Calplas® AFM polyester ø 720 mm	11/11	3.060,00
D 0511042	Filter Calplas® AFM polyester ø 840 mm	15/8/8	3.400,00
D 0511043	Filter Calplas® AFM polyester ø 960 mm	22/11/11	4.360,00
	Transportkosten		110,00





FILTERS OPENBARE ZWEMBADEN

# CALPLAS® DCH/P



### Eigenschappen

- Polyester filter van industriële kwaliteit, kleur blauw RAL 5015.
- Hoogbed AFM filter met doppenbodem, hoogte filterbed 1.200 mm (op aanvraag met hoogte filterbed 1.500 mm leverbaar).
- Servicemangat met metalen deksel, transparant deksel optioneel.
- Voorzien van zichtglas.
- Temperatuurbestendig tot 40°C, ozonbestendigheid op aanvraag.
- Op aanvraag leverbaar met onderste aansluitpoort onder de doppenbodem (volgens DIN-norm, type 2).
- Werkdruk maximaal 2,5 bar, testdruk 3,75 bar.
- Inclusief transparant deksel met ¾" F tbv. ontluchting.
- Exclusief manometer en ontluchter.
- Exclusief terugspoelventiel/frontbuissysteem, optioneel automatisch of handmatig te kiezen (zie hoofdstuk Besgo).
- 10 jaar garantie op de filtertank.

	DCH/P 415	DCH/P 460	DCH/P 520	DCH/P 640
<b>Filtercapaciteit in m³/uur bij</b>				
- 50 m³/uur/m² (terugspoelcapaciteit)	6,5	8	10	15,5
- 30 m³/uur/m²	3,9	4,8	6	9,3
<b>Filterspecificaties</b>				
- diameter in mm	415	460	520	640
- aansluitmaat in duim	2"	2"	2"	2"
- filteroppervlak in m²	0,13	0,16	0,20	0,30
- filteropening boven in mm ø	ø 190	ø 190	ø 190	ø 190
- hoogte in mm (H)	1.801	1.812	1.832	1.886
- afstand vanaf grond in mm (onderste aansluiting)	260	260	300	338
- afstand aansluitingen in mm (hoh.)	1.311	1.322	1.287	1.279
- zijdelings mangat in mm ø	ø 305	ø 305	ø 305	ø 355
- aantal doppen in bodemplaat	12	12	15	20
- zichtglas	2½"	2½"	2½"	3"
- gewicht in kg	61	66	76	97

ARTIKELNUMMER	OMSCHRIJVING	€
D 0511075	Filter Calplas® DCH/P polyester ø 415 mm	3.085,00
D 0511076	Filter Calplas® DCH/P polyester ø 460 mm	3.300,00
D 0511077	Filter Calplas® DCH/P polyester ø 520 mm	3.640,00
D 0511078	Filter Calplas® DCH/P polyester ø 640 mm	4.515,00
	Transportkosten filter 0511075 t/m 0511081	163,00

FILTERS OPENBARE ZWEMBADEN

# CALPLAS® DCH/P

	DCH/P 720	DCH/P 840	DCH/P 960	DCH/P 1010	DCH/P 1260
<b>Filtercapaciteit in m³/uur bij</b>					
- 50 m³/uur/m² (terugspoelcapaciteit)	19,5	26	35	39	60,5
- 30 m³/uur/m²	11,7	15,6	21	23,4	36,3
<b>Filterspecificaties</b>					
- diameter in mm	720	840	960	1.010	1.260
- aansluitmaat in duim	2"	2,½"	2,½"	DN80	DN100
- filteroppervlak in m²	0,40	0,52	0,70	0,78	1,21
- filteropening boven in mm ø	ø 190	ø 190	ø 205	ø 305	ø 305
- hoogte in mm (H)	1.985	2.070	2.138	2.050	2.120
- afstand vanaf grond in mm	405	430	455	425	505
- afstand aansl. in mm (hoh.)	1.275	1.300	1.373	960	990
- zijdelings mangat in mm ø	ø 355	ø 355	ø 420	ø 420	ø 420
- aantal doppen in bodemplaat	24	35	43	48	64
- zichtglas	3"	3"	4"	4"	4"
- gewicht in kg	125	150	190	218	247

ARTIKELNUMMER	OMSCHRIJVING	€
D 0511079	Filter Calplas® DCH/P polyester ø 720 mm	5.130,00
D 0511080	Filter Calplas® DCH/P polyester ø 840 mm	5.820,00
D 0511081	Filter Calplas® DCH/P polyester ø 960 mm	7.460,00
D 0511082	Filter Calplas® DCH/P polyester ø 1.010 mm	9.885,00
D 0511083	Filter Calplas® DCH/P polyester ø 1.260 mm	13.215,00
D 0589021	Waterco duo paneeldrukmeterset compleet, aansluitingen ¼" M	301,00
	Transportkosten filter 0511075 t/m 0511081	163,00
	Transportkosten filter 0511082 & 0511083 (transport + filterkrat)	403,00

De modellen 0511079 t/m 0511083 zijn standaard op voorraad. De overige modellen niet. Houd rekening met levertijden.  
Vulschema zand en AFM® op aanvraag.

## ONDERDELEN DIRECT ONLINE BESTELLEN

Bestel uw onderdelen gemakkelijk op Mijn Pomaz. Hier vindt u een compleet overzicht, exploded views en handleidingen. In uw eigen omgeving vindt u de actuele voorraad, de status van de bestelling en nog veel meer.



FILTERS OPENBARE ZWEMBADEN

# CALPLAS® DPS 420



### Eigenschappen

- Polyester filter van industriële kwaliteit, kleur blauw RAL 5015.
- Hoogbed AFM filter met doppenbodern, hoogte filterbed 1.200 mm.
- Servicemangat ø 420 mm en zichtglas, gemonteerd in filter.
- Werkdruk maximaal 2,5 bar, testdruk 3,75 bar (op aanvraag leverbaar met werkdruk tot 6 bar).
- Temperatuurbestendig tot 40°C, ozonbestendigheid op aanvraag.
- Op aanvraag leverbaar met onderste aansluitpoort onder de doppenbodern (volgens DIN-norm, type 2).
- Voorzien van staal gecoat deksel, exclusief manometer en ontluuchting 1" F (aansluiting in filter voorzien).
- Exclusief terugspoelventiel/frontbuisstelsysteem (optioneel automatisch of handmatig te kiezen).
- Voorzien van een hijssoog voor verantwoorde plaatsing.
- Interesse? Neem contact met ons op voor vragen of begeleiding bij het bestelproces.
- 10 jaar garantie op de filtertank.

	DPS 1010	DPS 1160	DPS 1260	DPS 1440	DPS 1640	DPS 1840	DPS 2040
<b>Filtercapaciteit in m³/uur bij</b>							
- 50 m³/uur/m² (terugspoelcapaciteit)	39	50,5	60,5	77,5	102	126	158,5
- 30 m³/uur/m²	23,4	30,3	36,3	46,5	61,2	75,6	95,1
<b>Filterspecificaties</b>							
- diameter in mm	1.010	1.160	1.260	1.440	1.640	1.840	2.040
- aansluitmaat kraagbus 'kaal'	DN80	DN100	DN100	DN100	DN125	DN125	DN150
- filteroppervlak in m²	0,78	1,01	1,21	1,55	2,04	2,52	3,17
- hoogte in mm	2.160	2.265	2.305	2.380	2.500	2.560	2.660
- afstand vanaf grond in mm (onderste aansluiting)	560	610	620	670	760	790	820
- afstand aansluitingen in mm (hoh.)	1.200	1.205	1.285	1.265	1.240	1.015	1.010
- zijdelings mangat ø in mm	ø 420	ø 420	ø 420	ø 420	ø 420	ø 420	ø 420
- aantal doppen in bodemplaat	48	64	84	96	132	172	212
- zichtglas	4"	4"	4"	4"	5"	5"	6"
- gewicht in kg	310	350	400	580	610	745	925

ARTIKELNUMMER	OMSCHRIJVING	€
D 0511060	Filter Calplas® DPS 420 polyester ø 1.010 mm, blauw	11.330,00
D 0511061	Filter Calplas® DPS 420 polyester ø 1.160 mm, blauw	13.205,00
D 0511062	Filter Calplas® DPS 420 polyester ø 1.260 mm, blauw	14.520,00
D 0511063	Filter Calplas® DPS 420 polyester ø 1.440 mm, blauw	17.135,00
D 0511064	Filter Calplas® DPS 420 polyester ø 1.640 mm, blauw	21.455,00
D 0511065	Filter Calplas® DPS 420 polyester ø 1.840 mm, blauw	25.310,00
D 0511066	Filter Calplas® DPS 420 polyester ø 2.040 mm, blauw	30.565,00

FILTERS OPENBARE ZWEMBADEN

# CALPLAS® DPS 420

	DPS 2210	DPS 2340	DPS 2550*	DPS 2800*	DPS 3000*
<b>Filtercapaciteit in m³/uur bij</b>					
- 50 m³/uur/m² (terugspoelcapaciteit)	188,5	203	245,5	298,5	345
- 30 m³/uur/m²	113,1	121,8	147,3	179,1	207
<b>Filterspecificaties</b>					
- diameter in mm	2.210	2.340	2.550	2.800	3.000
- aansluitmaat kraagbus 'kaal'	DN200	DN200	DN200	DN250	DN250
- filteroppervlak in m²	3,77	4,06	4,91	5,97	6,90
- hoogte in mm (H)	2.840	2.850	2.920	3.040	3.070
- afstand vanaf grond in mm (onderste aansluiting)	850	900	925	970	n.n.b.
- afstand aansluitingen in mm (hoh.)	1.365	1.315	1.385	1.380	n.n.b.
- zijdelings mangat ø in mm	ø 420	ø 420	ø 420	ø 420	ø 420
- aantal nozzles	235	284	336	419	484
- zichtglas	6"	6"	6"	6"	6"
- gewicht in kg	1.145	1.300	1.435	1.510	1.660

ARTIKELNUMMER	OMSCHRIJVING	€
D 0511055	Filter Calplas® DPS 420 polyester ø 2.210 mm, blauw	34.765,00
D 0511067	Filter Calplas® DPS 420 polyester ø 2.340 mm, blauw	37.335,00
D 0511068	Filter Calplas® DPS 420 polyester ø 2.550 mm, blauw	43.290,00
D 0511069	Filter Calplas® DPS 420 polyester ø 2.800 mm, blauw	49.075,00
D 0511085	Filter Calplas® DPS 420 polyester ø 3.000 mm, blauw	55.870,00
D 0589021	Waterco duo paneeldrukmeterset compleet, aansluitingen ¼" M	301,00
	Transportkrat + transportkosten 0511060 t/m 0511063	460,00
	Transportkrat + transportkosten 0511064 t/m 0511066	575,00
	Transportkrat + transportkosten 0511067	630,00
	Transportkrat 0511068, 0511069 & 0511085 / Transportkosten op aanvraag	



Dit model filter is standaard niet voorradig, houd rekening met levertijden.  
Vulschema zand en AFM® op aanvraag.

## ONDERDELEN DIRECT ONLINE BESTELLEN

Bestel uw onderdelen gemakkelijk op Mijn Pomaz. Hier vindt u een compleet overzicht, exploded views en handleidingen. In uw eigen omgeving vindt u de actuele voorraad, de status van de bestelling en nog veel meer.



FILTERS OPENBARE ZWEMBADEN

# WATERCO SPDD



## Eigenschappen

- Waterco filtertank, naadloos vat uit één stuk. Waterco's Micron Commercieel Glasvezel Filters zijn gemaakt van doorlopende strengen van hoge kwaliteit glasvezel filament gewikkeld onder gecontroleerde spanning om een naadloos, ondoordringbaar drukvat te realiseren. Dit geeft een filter dat vrij is van lassen of naden. Waterco's revolutionaire wikkeltechnologie versterkt de glasvezelstructuur verder zodat het bestand is tegen een werkdruk van maximaal 4 bar.
- Geschikt voor toepassing bij openbare zwembaden, uitgevoerd met filterdoppen, filterbedhoogte 1.200 mm.
- Extra hoog uitgevoerd met voor meer contacttijd en dus een beter filter- en vlokingsproces.
- Werkdruk maximaal 4 bar (op aanvraag leverbaar met werkdruk 6 bar, 8 bar en 10 bar). Temperatuurbestendig tot 50°C.
- Inclusief zichtglas, zijdelingse opening (mangot).
- 10 jaar garantie op de filtertank en 2 jaar op andere delen.

	SPDD 1200	SPDD 1400	SPDD 1600	SPDD 1800
<b>Filtercapaciteit in m<sup>3</sup>/uur bij</b>				
- 50 m <sup>3</sup> /uur/m <sup>2</sup> (terugspoelcapaciteit)	56	77	100	127
- 30 m <sup>3</sup> /uur/m <sup>2</sup>	34	46	60	76
<b>Filterspecificaties</b>				
- ø uitwendig in mm met rand	ø 1.229	ø 1.442	ø 1.644	ø 1.839
- aansluitmaat lijn, boven/onder	90 mm F	110 mm F	110 mm F	160 mm F
- filteroppervlak in m <sup>2</sup>	1,13	1,54	2,01	2,54
- hoogte filter in mm	2.158	2.228	2.200	2.175
- hoogte filterbed in mm	1.200	1.200	1.200	1.200
- afstand onderste aansluiting vanaf grond in mm	749	814	829	789
- afstand aansluitingen in mm hoh.	700	700	700	700
- mangat in mm	420 x 320	420 x 320	420 x 320	420 x 320
- filterdoppen	75	99	133	167
- gewicht in kg	200	280	350	660

ARTIKELNUMMER	OMSCHRIJVING	€
C 0525130	Filter Waterco SPDD 1200, ø 1.229 mm, 48"	13.652,00
C 0525131	Filter Waterco SPDD 1400, ø 1.442 mm, 56"	16.828,00
C 0525132	Filter Waterco SPDD 1600, ø 1.644 mm, 64"	20.264,00
C 0525133	Filter Waterco SPDD 1800, ø 1.839 mm, 70"	25.014,00
D 0589021	Waterco duo paneeldrukmeterset compleet, aansluitingen ¼" M	301,00
	Transportkosten	163,00

FILTERS OPENBARE ZWEMBADEN

# WATERCO SPDD

	SPDD 2000	SPDD 2200	SPDD 2350	SPDD 2500
<b>Filtercapaciteit in m<sup>3</sup>/uur bij</b>				
- 50 m <sup>3</sup> /uur/m <sup>2</sup> (terugspoelcapaciteit)	157	190	216	245
- 30 m <sup>3</sup> /uur/m <sup>2</sup>	94	114	130	147
<b>Filterspecificaties</b>				
- ø uitwendig in mm met rand	ø 2.042	ø 2.245	ø 2.390	ø 2.575
- aansluitmaat lijn, boven/onder	160 mm F	160 mm F	160 mm F	160 mm F
- filteroppervlak in m <sup>2</sup>	3,14	3,80	4,34	4,91
- hoogte filter in mm	2.313	2.330	2.330	2.405
- hoogte filterbed in mm	1.200	1.200	1.200	1.200
- afstand onderste aansluiting vanaf grond in mm	789	903	950	1.011
- afstand aansluitingen in mm hoh.	700	483	600	483
- mangat in mm	420 x 320	420 x 320	420 x 320	420 x 320
- filterdoppen	189	263	247	263
- gewicht in kg	940	1.000	1.100	1.150

ARTIKELNUMMER	OMSCHRIJVING	€
C 0525134	Filter Waterco SPDD 2000, ø 2.042 mm, 79"	29.502,00
C 0525135	Filter Waterco SPDD 2200, ø 2.245 mm, 92"	32.212,00
C 0525136	Filter Waterco SPDD 2350, ø 2.390 mm, 96"	41.203,00
C 0525137	Filter Waterco SPDD 2500, ø 2.575 mm, 98"	44.474,00
D 0589021	Waterco duo paneeldrukmeterset compleet, aansluitingen ¼" M	301,00
	Transportkosten	163,00



Dit model filter is standaard niet voorradig, houd rekening met een levertijd.

Vulschema zand en AFM op aanvraag.

## ONDERDELEN DIRECT ONLINE BESTELLEN

Bestel uw onderdelen gemakkelijk op Mijn Pomaz. Hier vind u een compleet overzicht, exploded views en handleidingen. In uw eigen omgeving vind u de actuele voorraad, de status van de bestelling en nog veel meer.



## FILTERS OPENBARE ZWEMBADEN

**WATERCO SMDD**

**Eigenschappen**

- Waterco filtertank, naadloos vat uit één stuk. Waterco's Micron Commercieel Glasvezel Filters zijn gemaakt van doorlopende strengen van hoge kwaliteit glasvezel filament gewikkeld onder gecontroleerde spanning om een naadloos, ondoordringbaar drukvat te realiseren. Dit geeft een filter dat vrij is van lassen of naden. Waterco's revolutionaire wikkeltechnologie versterkt de glasvezelstructuur verder zodat het bestand is tegen een werkdruk van maximaal 4 bar.
- Geschikt voor toepassing bij openbare zwembaden, uitgevoerd met filterkruis, filterbedhoogte 1.200 mm.
- Extra hoog uitgevoerd voor meer contacttijd en dus een beter filter- en vlokingsproces.
- Werkdruk maximaal 4 bar (op aanvraag leverbaar met werkdruk 6 bar, 8 bar en 10 bar). Temperatuurbestendig tot 50°C.
- Inclusief zichtglas, zijdelingse opening (mangat).
- 10 jaar garantie op de filtertank.

	SMDD 1200	SMDD 1400	SMDD 1600	SMDD 1800	SMDD 2000	SMDD 2200	SMDD 2350
<b>Filtercapaciteit in m<sup>3</sup>/uur bij</b>							
- 50 m <sup>3</sup> /u/m <sup>2</sup> (terugspoelcapaciteit)	56	77	100	127	157	190	216
- 30 m <sup>3</sup> /uur/m <sup>2</sup>	34	46	60	76	94	114	130
<b>Filterspecificaties</b>							
- ø uitwendig in mm met rand	ø 1.229	ø 1.442	ø 1.644	ø 1.839	ø 2.042	ø 2.245	ø 2.390
- aansluitmaat lijn, boven/onder	90 mm F	110 mm F	110 mm F	160 mm F	160 mm F	160 mm F	160 mm F
- filteroppervlak in m <sup>2</sup>	1,13	1,54	2,01	2,54	3,14	3,80	4,34
- hoogte filter in mm	2.158	2.228	2.200	2.175	2.313	2.330	2.330
- hoogte filterbed in mm	1.200	1.200	1.200	1.200	1.200	1.200	1.200
- afst. onderste aansl. va. grond in mm	1.309	898	989	900	827	903	1.017
- afstand aansluitingen in mm hoh.	356	432	432	483	483	483	533
- mangat in mm	420 x 320	420 x 320	420 x 320	420 x 320	420 x 320	420 x 320	420 x 320
- gewicht in kg	220	280	360	430	610	580	920

ARTIKELNUMMER	OMSCHRIJVING	€
C 0525100	Filter Waterco SMDD 1200, ø 1.229 mm, 48"	8.075,00
C 0525101	Filter Waterco SMDD 1400, ø 1.442 mm, 56"	10.170,00
C 0525102	Filter Waterco SMDD 1600, ø 1.644 mm, 64"	13.319,00
C 0525103	Filter Waterco SMDD 1800, ø 1.839 mm, 70"	16.652,00
C 0525104	Filter Waterco SMDD 2000, ø 2.042 mm, 79"	20.068,00
C 0525105	Filter Waterco SMDD 2200, ø 2.245 mm, 92"	22.721,00
C 0525106	Filter Waterco SMDD 2350, ø 2.390 mm, 96"	31.943,00
D 0589027	Waterco automatisch be-/ontluchtingsventiel PPI'M	262,00
D 0589021	Waterco duo paneeldrunkmeterset compleet, aansluitingen ¼" M	301,00
	Transportkosten	163,00

Dit model is standaard niet voorradig, houd rekening met een levertijd. Vulschema zand en AFM® op aanvraag

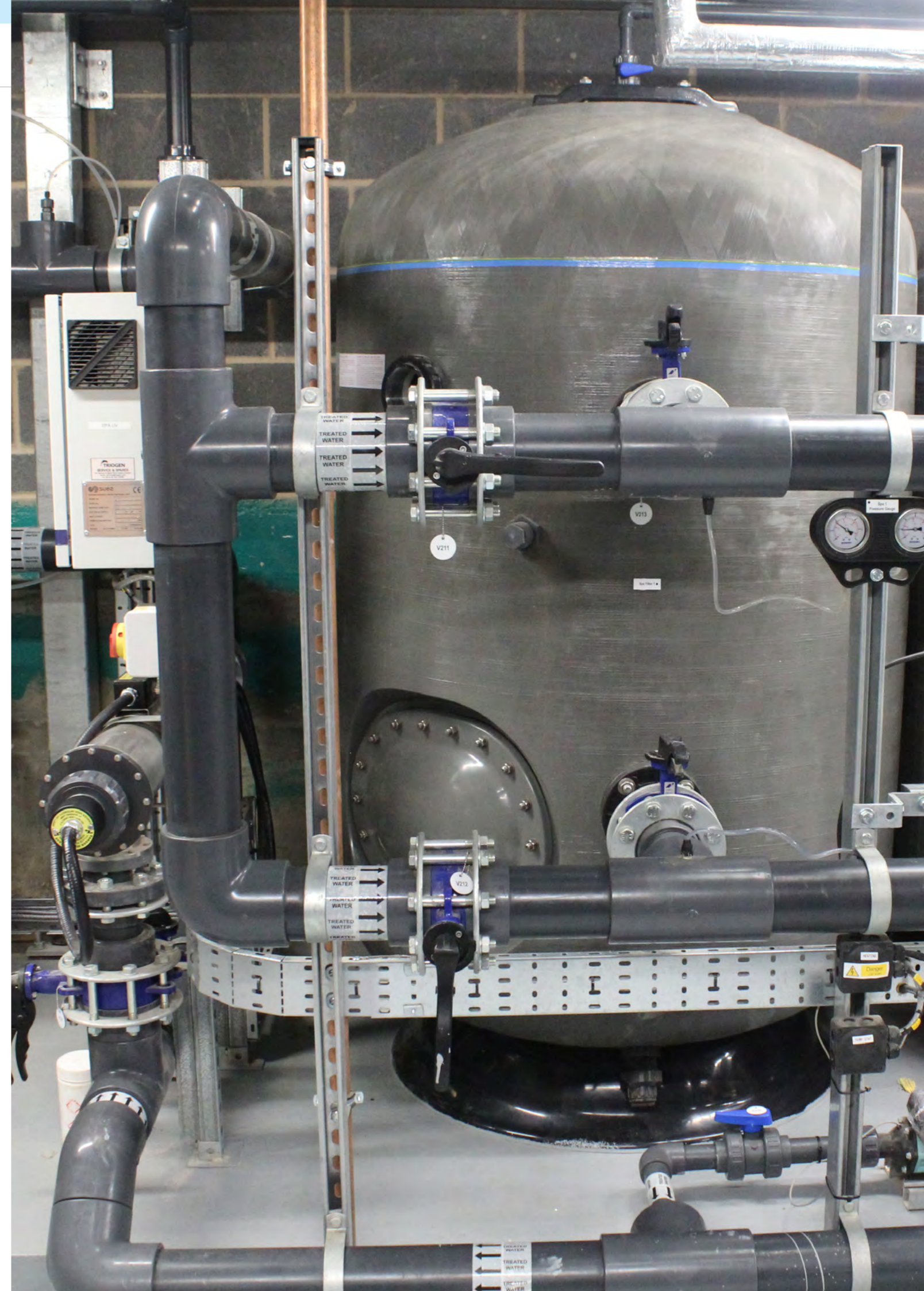

# AFM®NG

## Filtermedia van topkwaliteit

AFM®ng (Activated Filter Media) is het resultaat van 35 jaar onderzoek en ontwikkeling. Dit filtermedium vervangt zand en kan zonder aanpassingen in alle soorten zandfilters worden geplaatst.

AFM®ng is gemaakt op basis van groen en bruin glas en ondergaat een uniek activeringsproces waardoor het zelfsteriliserend wordt en superieure mechanische en elektrostatische filtratie-eigenschappen krijgt.

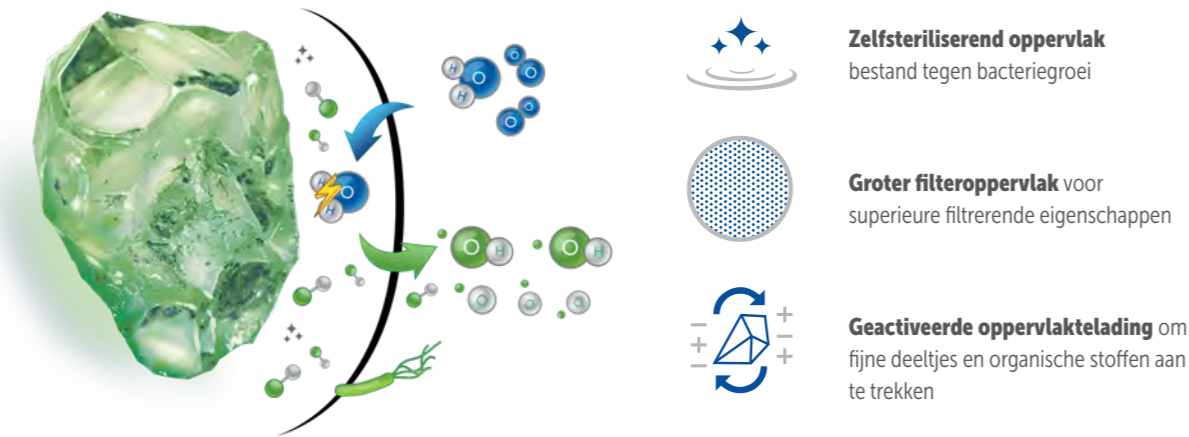

## AFM®ng biedt het beste filtratierendement

AFM®ng filtreert fijner dan kwarts- of glaszand. Het onafhankelijke en bekendste Europese laboratorium voor filtratietests IFTS (www.ifts-sls.com) heeft AFM®ng, kwartzand en andere soorten glaszand getest. De tests werden uitgevoerd met schoon filtermedia zonder biofilm.

### AFM®ng: gecertificeerde filtercapaciteit tot 1 micron

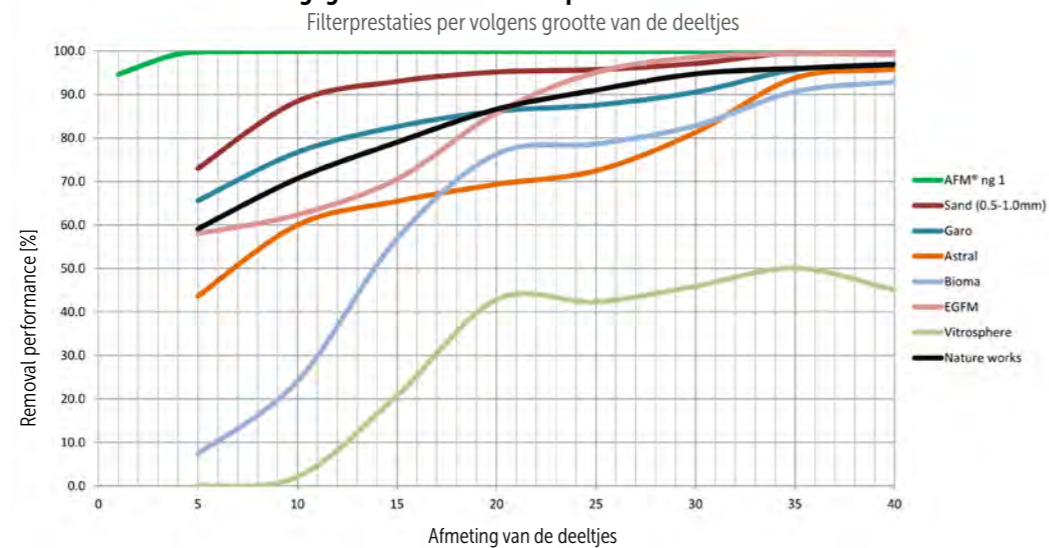

**Zand:** filtert 95% van alle deeltjes tot 20 micron groot.



**Glaszand:** filtert 95% van alle deeltjes groter dan 25 micron.



**AFM®ng:** filtert 95% van alle deeltjes tot 1 micron groot.  
**AFM®:** filtert 95% van alle deeltjes tot 4 micron groot.

# AFM®NG

## Waarom kiezen voor AFM®NG?



Stabiele prestaties

### 1. EFFICIËNTE FILTRATIE

AFM® garandeert een voorspelbaar en betrouwbaar filtratierendement dat stabiel blijft in de tijd. Zo komt er nooit ongefilterd water in het zwembad.



Veilig water

### 2. BESTRIJD ZIEKTEVERWEKKERS

AFM® voorkomt de groei en overdracht van ziekteverwekkende stoffen. Dit maakt het zwembadwater veel veiliger om in te zwemmen.



Geen chloorgeur

### 3. GEEN CHLOORGEUR

Met AFM® in uw filter wordt ureum niet biologisch omgezet in ammoniak: geen biofilm = geen trichlooramines = geen chloorgeur!

## Voordelen

### Tot 50% minder terugspoelwater

AFM® heeft een terugspoeldebiet van slechts 40 tot 50 m<sup>3</sup>/uur nodig.

### Filteronderhoud

AFM® gaat veel langer mee dan alle andere filtermedia en biedt een gegarandeerd rendement op uw investering.

### Verminderd chloorverbruik

Ongeveer 20% tot 30% minder chemicaliën.

### Kristalhelder water en de beste luchtkwaliteit

Met AFM® wordt de vorming van chloroform en andere trihalomethanen (THM's) vrijwel gehalveerd.

## AFM®ng is een cruciaal element van het Daisy systeem

Daisy® staat voor "Dryden Aqua Integrated System", een ecologische en duurzame oplossing om water in openbare en privézwembaden te behandelen tegen bacteriegroei. Daisy® kan de kosten van de waterbehandeling fors verlagen, de helderheid van het water verbeteren en de gezondste zwembeleving bieden. Lees er alles over in het hoofdstuk Daisy.

ARTIKELNUMMER	OMSCHRIJVING	GRAAD MM	VERPAKKING	Q/PALLET	€
C 0585031	AFM® 1 ng glasfiltermedium	0,4 - 0,8	21 kg	40	45,00
C 0585032	AFM® 2 ng glasfiltermedium	0,7 - 2,0	21 kg	40	45,00
C 0585033	AFM® 3 glasfiltermedium	2,0 - 4,0	21 kg	40	45,00

## PPG GLASFILTERMEDIA



PGFM (PPG Glass Filter Media) is één van de beste glasfiltermedia op de markt. Dit filtermedia wordt gemaakt door Dryden Aqua in eigen fabrieken die strikt voldoen aan het ISO-gecertificeerde productieproces. Het glas wordt eerst gewassen en ontsmet en daarna voorzichtig gebroken tot glasscherven van de gewenste vorm en afmetingen. Er wordt in het bijzonder op gelet dat er geen gevaarlijke glasscherven in het filtermateriaal terechtkomen en dat het gehalte aan organische stoffen beneden 400 gram per ton blijft. Maar PGFM is niet hetzelfde als AFM®. PGFM wordt niet onderworpen aan het gepatenteerde activeringsprocedé en wordt gemaakt van gemengd glas. Het witte glas wordt niet uitgesorteerd.

Niettemin is PGFM een beter filtermedia dan zand omdat het beter bestand is tegen biologische aangroeioorganismen, ook al is het niet bioresistent zoals AFM®. PGFM is ideaal om te voldoen aan de marktvraag naar generieke filtermedia op basis van glaszand, en vormt de geschikte oplossing voor prijsbewuste klanten die zich in mindere mate laten leiden door topprestaties.

Glaszand gemaakt door Dryden Aqua: vergelijkbare prijsklasse als andere filtermedia op basis van glaszand, maar van betere kwaliteit.

### Eigenschappen

- Helderder water
- Minder verbruik van desinfectie middel
- Minder desinfectie bijproducten

### Filtervulling

- 70% PGFM 1
- 15% PGFM 2
- 15% PGFM 3\*

\* Gebruik 70% PGFM 1 en 30% PGFM 2 voor kleinere filters (diameter < 1.000 mm) en voor alle filters met doppenbodem ongeacht de filterdiameter. PGFM 3 is voor filters met een grotere diameter om voor een goede terugspoeling te zorgen.

ARTIKELNUMMER	OMSCHRIJVING	GRAAD MM	VERPAKKING	Q/PALLET	€
A 0585020	PPG 1 glasfiltermedium	0,3 - 1,0	Zakken van 25 kg	40	30,00
A 0585021	PPG 2 glasfiltermedium	0,8 - 2,5	Zakken van 25 kg	40	30,00
A 0585022	PPG 3 glasfiltermedium	2,5 - 5,0	Zakken van 25 kg	40	30,00

## FILTERZAND



ARTIKELNUMMER	OMSCHRIJVING	GRAAD MM	VERPAKKING	Q/PALLET	€
A 0585004	Filterzand	0,4 - 0,8	Zakken van 25 kg	40	13,95
A 0585006	Filterzand	0,5 - 1,0	Zakken van 25 kg	40	13,95
A 0585007	Filterzand	1,0 - 2,0	Zakken van 25 kg	40	13,95
A 0585008	Filtergrind	2,0 - 4,0	Zakken van 25 kg	40	13,95
A 0585011	Filtergrind	3,15 - 5,6	Zakken van 25 kg	40	13,95
A 0585014	Filtergrind	5,0 - 8,0	Zakken van 25 kg	40	13,95
A 0585014	Filtergrind	8,0 - 16,0	Zakken van 25 kg	40	13,95

## HYDRO-ANTRACIET

Maximale filtersnelheid bij toepassing hydro-anthraciet is 30 m<sup>3</sup>/uur/m<sup>2</sup>.

ARTIKELNUMMER	OMSCHRIJVING	GRAAD MM	VERPAKKING	Q/PALLET	€
A 0586051	Hydro-antraciet N- korrel-1 Te gebruiken bij meerlaags filtratie (hoogbed zandfilters).	0,6 - 1,6	Zakken van 50 l / 35 kg	20	104,00
A 0586052	Hydro-antraciet "Spezial" Geschikt voor zwaarder belaste WHVBZ/Vlarem zwembaden, breekt ureum beter af. Uitsluitend te gebruiken in by-pass filtratie.	0,6 - 1,6	Zakken van 50 l / 35 kg	20	177,00

## ACTIEF KOOL

Voor het uifilteren van ongewenste opgeloste deeltjes (zoals gebonden chloor). Omdat actief kool zeer poreus is en een hele grote oppervlakte heeft is dit uitermate geschikt voor adsorptie van opgeloste stoffen. Het helpt bij het afbreken van ureum, chloorfenolen, geuren en andere ongewenste stoffen. Actief kool kan worden toegepast in combinatie met zand bij meerlaags-filtratie of separaat in een by-pass. Voor zwembadtoepassing worden de beste resultaten gehaald met actief kool dat voornamelijk bestaat uit kokos-kool. Bij ingebruikname het actief kool eerst 24 uur te spoelen.



ARTIKELNUMMER	OMSCHRIJVING	GRAAD MM	VERPAKKING	Q/PALLET	€
C 0586060	Actief Kool Alcarbon kokos kool	1,18 - 2,36	Zakken van 50 l/25 kg	20	285,00

MULTICYCLOON EN CARTRIDGES

# MULTICYCLONE

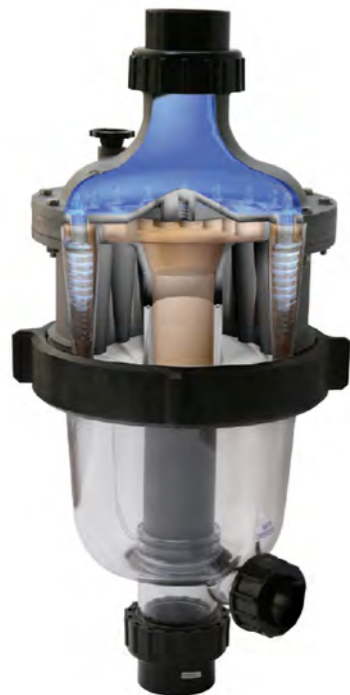

### Eigenschappen

- Geen filtermedia te reinigen of te vervangen.
- Geen bewegende delen.
- Niet onnodig terugspoelen.
- Vermindert filteronderhoud.
- Geschikt voor zowel nieuwe als bestaande installaties.
- 2 jaar productgarantie.
- Geleverd met aftapkraan, metrische en imperiale snelkoppelingen.



### Hoe werkt MultiCyclone?

De MultiCyclone is een centrifugaal filtratietoestel dat water bespaart en zorgt voor minder onderhoud aan het filter. De MultiCyclone werkt op basis van de centrifugale waterfiltratie. Er zijn geen bewegende delen met als voordeel geen slijtage en geen filtermedia om te reinigen of te vervangen.

- Water stroomt in 16 hydrocyclonen die een krachtig centrifugaal effect genereren.
- Hierdoor worden vuildeeltjes tegen de hydrocycloonwand geslingerd, waarna ze spiraalsgewijs bezinken in de vuilvanger.
- Het gefiltreerde water beweegt naar het midden van de hydrocycloon waar de stroming wordt omgekeerd en het water naar boven wervelt door de uitlaat.
- De ophoping van vuil (bezinksel) is eenvoudig te controleren via de transparante vuilvanger van de MultiCyclone.
- De MultiCyclone is gemakkelijk schoon te maken door de aftapkraan open te draaien. Er wordt slechts 15 l water afgevoerd om de MultiCyclone schoon te spoelen.
- Er is geen filtermedia om te reinigen of te vervangen.

ARTIKELNUMMER	OMSCHRIJVING	AANSLUITING	TOELAATBARE DOORSTROMING M <sup>3</sup> /U	MAXIMUM ZWEMBAD-VOLUME M <sup>3</sup>	WERKDRUK BAR (MAX)	€
C 0525033	Voorfilter MultiCyclone MC 12 1½" / 50 mm	1 1/2" / 50 mm	2,4 - 18	55	3,5	324,00
C 0525034	Voorfilter MultiCyclone MC 16 2" / 63 mm	2" / 63 mm	3 - 30	80	3,5	417,00

MULTICYCLOON EN CARTRIDGES

# MULTICYCLONE PLUS + ULTRA

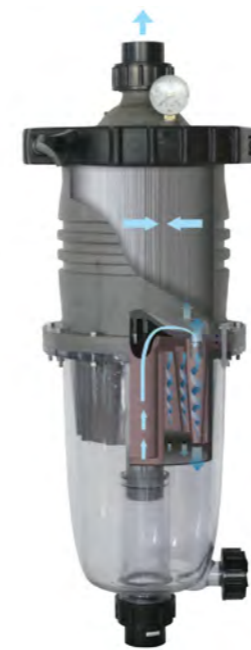

MultiCyclone Plus



MultiCyclone Ultra

### Eigenschappen

- Voorzien van cartridge voor extra filtratie.
- Omdat er meer vervuiling wordt afgevangen tussen pomp en filter hoeft er minder teruggespoeld te worden met waterbesparing als gevolg.
- Vermindert het filteronderhoud.
- Het verschil tussen Multicyclone Plus en -ultra is de grootte van het cartridgefilter
- 2 jaar productgarantie.
- Geleverd met aftapkraan en koppelingen.



### Hoe werkt MultiCyclone met cartridgefilter?

Naast alle voordelen van de populaire MultiCyclone heeft de MultiCyclone Plus een cartridgefilter van 3,7 m<sup>2</sup> / 6,9 m<sup>2</sup> aan de bovenkant. Water stroomt in een tangentiële beweging in de hydrocyclonen die een krachtig centrifugaal effect genereren. Hierdoor worden vuildeeltjes tegen de hydrocycloonwand geslingerd, waarna ze spiraalsgewijs bezinken in de vuilvanger.

Het gefiltreerde water beweegt naar het midden van de hydrocycloon waar de stroming wordt omgekeerd en het water naar boven wervelt door een filterpatroon van 3,7 m<sup>2</sup> / 6,9 m<sup>2</sup> en vervolgens uit de MultiCyclone Plus stroomt. Door deze cartridgefilter toe te voegen, wordt een optimaal filtratierendement gegarandeerd terwijl de filter nauwelijks gereinigd moet worden. De meeste vuildeeltjes worden uitgefilterd door de hydrocyclonen. De hoeveelheid bezinksel is eenvoudig te controleren via de transparante bezinkkolf van de MultiCyclone. De manometer aan de bovenzijde van de filter geeft aan wanneer je de cartridgefilter moet reinigen. De cartridgefilter is eenvoudig uitneembaar door de sluitring los te maken.

ARTIKELNUMMER	OMSCHRIJVING	AANSLUITING	TOELAATBARE DOORSTROMING M <sup>3</sup> /UUR	MAXIMUM ZWEMBAD-VOLUME M <sup>3</sup>	€
C 0525037	Voorfilter MultiCyclone Plus MC 12	1 1/2" / 50 mm	2,4 - 9	55	767,00
C 0525038	Voorfilter MultiCyclone Plus MC 16	2" / 63 mm	3 - 9	80	920,00
C 0525035	Voorfilter MultiCyclone Ultra MC 12	1 1/2" / 50 mm	2,4 - 13,5	81	793,00
C 0525036	Voorfilter MultiCyclone Ultra MC 16	2" / 63 mm	3 - 16,8	100	899,00

MULTICYCLONE AND CARTRIDGES

# MULTICYCLONE DUO



## Eigenschappen

- Slimme waterinvoer: Het water stroomt via de zijkant in 16 hydrocyclonen, waardoor een sterke draaibeweging ontstaat.
- Vuilverwijdering: Zware deeltjes worden naar buiten geslingerd en verzameld in een aparte kamer die je makkelijk kunt reinigen.
- Schoon water: Het schone, gefilterde water stroomt naar het midden en verlaat zo de multicycloon.
- Langere levensduur van filters: Minder vuil betekent dat je filter langer meegaat.
- Onderhoudsvriendelijk: Je hoeft minder vaak schoon te maken of onderdelen te vervangen, wat tijd en geld bespaart.
- Water besparen: Het systeem gebruikt minder water dankzij efficiënte filtratie en minder terugspoelen.

	MULTICYCLONE DUO 200SQFT	MULTICYCLONE DUO 250SQFT
Aansluiting	63 mm / 2"	63 mm / 2"
Oppervlakte	18,5 m <sup>2</sup>	23,2 m <sup>2</sup>
Maximale flowrate	30,6 m <sup>3</sup> /uur	30,6 m <sup>3</sup> /uur
Minimale flowrate	3 m <sup>3</sup> /uur	3 m <sup>3</sup> /uur
Druk	50 PSI	50 PSI
Maximum temperatuur	40 °C	40 °C

REFERENTIE	BESCHRIJVING	
C 0525031	MultiCyclone Duo 200 SQFT voorfilter	358,00
C 0525032	MultiCyclone Duo 250 SQFT voorfilter	374,00

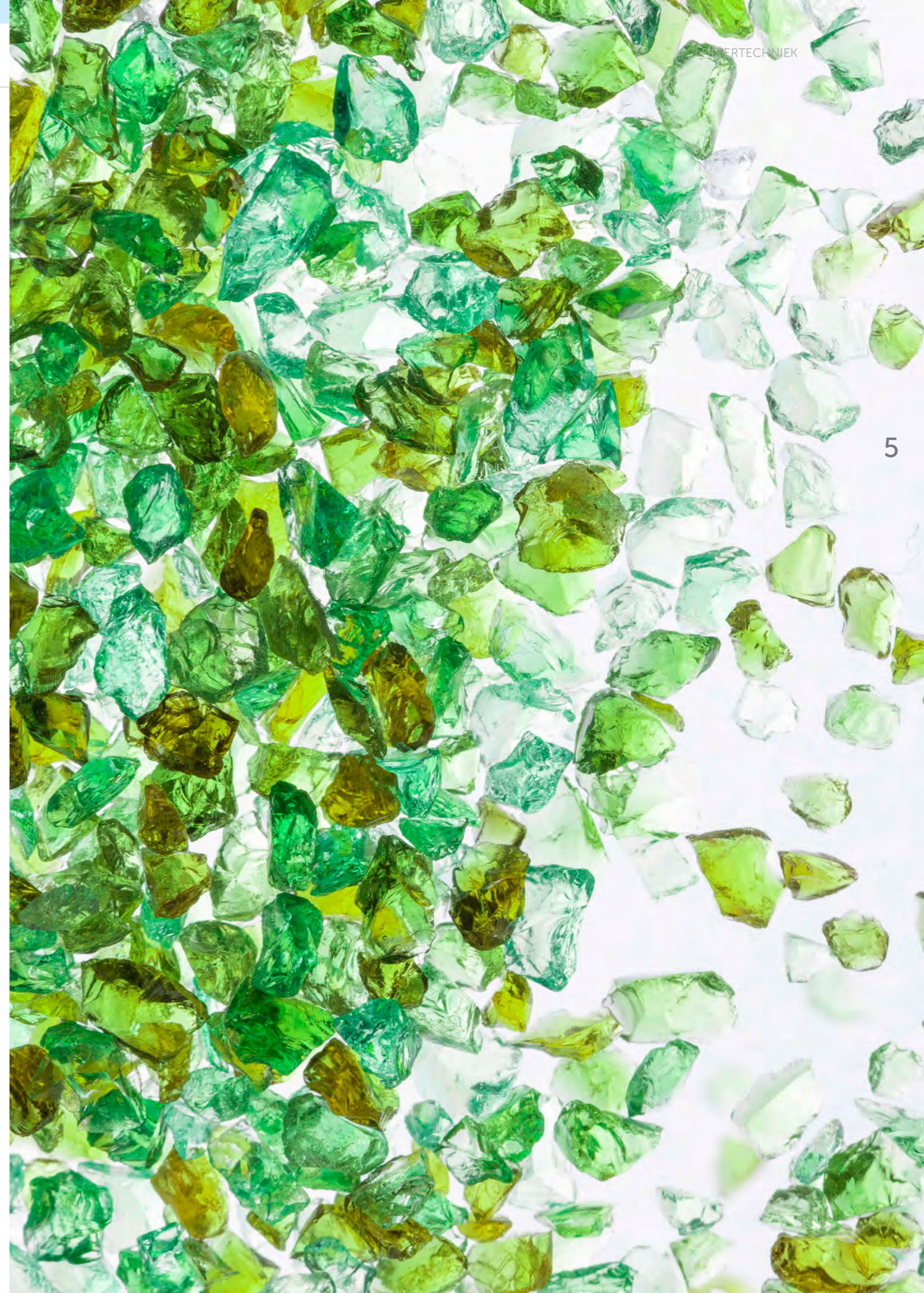



MULTICYCLONE AND CARTRIDGES

## FLOW VORTEX



### Eigenschappen

- Voorfilter, filtert tot 80% van het vuil vóór het in de zwembadfilter gaat.
- Compact en licht.
- Beperkt waterverbruik voor reiniging.
- 22 hydrocyclonen.
- Zonder filtermedia.
- Geschikt voor nieuwe en bestaande installaties.
- 50-63 Aansluitingen inbegrepen.

### Vortex + Duroflow patroonfilter Combinatie

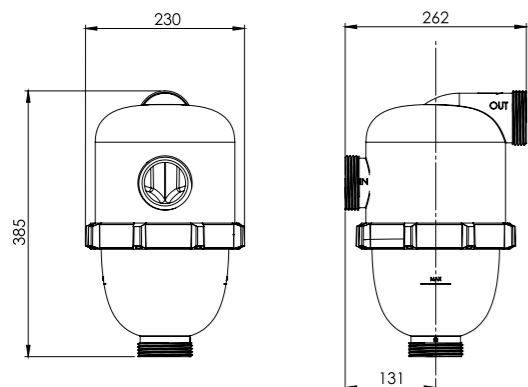

	FLOW VORTEX
Filtratie performance	40 µm
Minimale flowrate	4 m <sup>3</sup> /uur
Maximale flowrate	32 m <sup>3</sup> /uur
Aansluitingen	In/uit 50-63 mm quick connect
Riool aansluiting	50 mm quick connect
Maximale druk	3,5 bar
Multi cyclones	22
Drukverlies	1,4 m @ 15 m <sup>3</sup> /uur
Garantie / jaar	2

ARTIKELNUMMER	OMSCHRIJVING	€
A 0502205	Flow Vortex voorfilter, Ø 50/63 mm, capaciteit maximaal 32 m <sup>3</sup> /uur	379,00

MULTICYCLONE AND CARTRIDGES

## DURAFLOW PATROONFILTER



### Eigenschappen

- Filtratie tot 20/25 micron.
- Ter vergelijking: zandfilters filteren 95% van alle deeltjes tot 20 micron.
- Het patroonfilter werkt door oppervlaktefiltratie en niet door dieptefiltratie.
- De filterprestaties zijn veel minder afhankelijk van het debiet dan bij traditionele zandfilters.
- We raden aan dit filter te gebruiken in combinatie met het multi-cycloonfilter voor optimale voorfiltratie.
- De patronen zijn behandeld met een antibacteriële coating om de vorming van een biofilm te voorkomen.
- De aansluitingen op het filter zijn 63 mm voor optimale prestaties.

	DFC-039	DFC-049
aansluitmaat in mm	63 mm	63 mm
filteroppervlakte in m <sup>2</sup>	39,5 m <sup>2</sup>	48,8 m <sup>2</sup>
maximale flow	24 m <sup>3</sup> /uur	32 m <sup>3</sup> /uur
maximale werkdruk	3,45 bar	3,45 bar
gewicht kg	13 kg	15 kg

ARTIKELNUMMER	OMSCHRIJVING	€
A 0502201	Duraflow DFC-039 patroonfilter, 2x 63 mm F, capaciteit maximaal 24 m <sup>3</sup> /uur	1.212,00
A 0502202	Duraflow DFC-049 patroonfilter, 2x 63 mm F, capaciteit maximaal 32 m <sup>3</sup> /uur	1.414,00
A 0502203	Duraflow filterpatroon, anti-bacterieel, tbv. DFC-039, 4 stuks benodigd	146,00
A 0502204	Duraflow filterpatroon, anti-bacterieel, tbv. DFC-049, 4 stuks benodigd	157,00

BESGO VENTIELEN EN 6-WEGKLEPPEN

# BESGO AUTOMATISCH TERUGSPOELSYSTEEM



### Automatische terugspoelventielen, made in Switzerland

Het Besgo terugspoelventiel wordt sinds 1980 in Zwitserland geproduceerd en is een pneumatisch ventiel die uw zandfilter efficiënt, eenvoudig en veilig terugspoelt. Het Besgo 5-weg ventiel heeft een hogere terugspoelsnelheid dan de traditionele 6-weg klep en levert bijgevolg superieure terugspoelresultaten.



Dankzij de regelmatige en krachtige terugspoelcycli zorgt Besgo voor kristalhelder water van topkwaliteit.

## EIGENSCHAPPEN VAN BESGO VENTIELEN



### Laag drukverlies

Hogere terugspoelsnelheid en prestaties dan traditionele 6-weg kleppen.



### Installatieflexibiliteit

Direct monteerbaar op filter of aan wand (90° draaibare aansluitingen).



### Veilig

Bij stroomstoring/-uitval schakelt het ventiel automatisch in filtratiestand.



### Schakelen

De filtratiestand is omschakelbaar zonder de filtratiepomp te stoppen.



### Zwitserse kwaliteit

Hoogwaardig product met uitstekende bedrijfszekerheid. Gecertificeerd door TÜV Rheinland / GS-keurmerk (beproefde veiligheid).



### Bruikbaar op alle filters tot 2m diameter

Ventielen leverbaar met diameter DN40 (50 mm) tot DN125 (140 mm).

BESGO VENTIELEN EN 6-WEGKLEPPEN

# BESGO AUTOMATISCH TERUGSPOELSYSTEEM

Het Besgo terugspoelventiel werkt automatisch en kan met luchtdruk worden bediend. Een aansluiting op een kleine luchtcompressor zorgt voor de nodige 3,5 bar. Eventueel kan dit ook met waterdruk, maar luchtdruk geniet de voorkeur.

Een gewone op 230 V gevoede controller/timer is voldoende om de elektromagnetische ventiel te activeren (er wordt namelijk niets geprogrammeerd).

Het elektromagnetische ventiel wordt onder stroom gezet en open gestuurd. De inlaatdruk drukt de veer in het Besgo ventiel samen zodat de terugspoelcyclus wordt gestart. De terugspoelcyclus duurt zolang elektrische stroom naar de elektromagnetische ventiel wordt toegevoerd. Bij stroomstoring/-uitval schakelt het Besgo ventiel automatisch in filtratiestand. Dit verhindert dat het zwembad ongewild leegloopt.

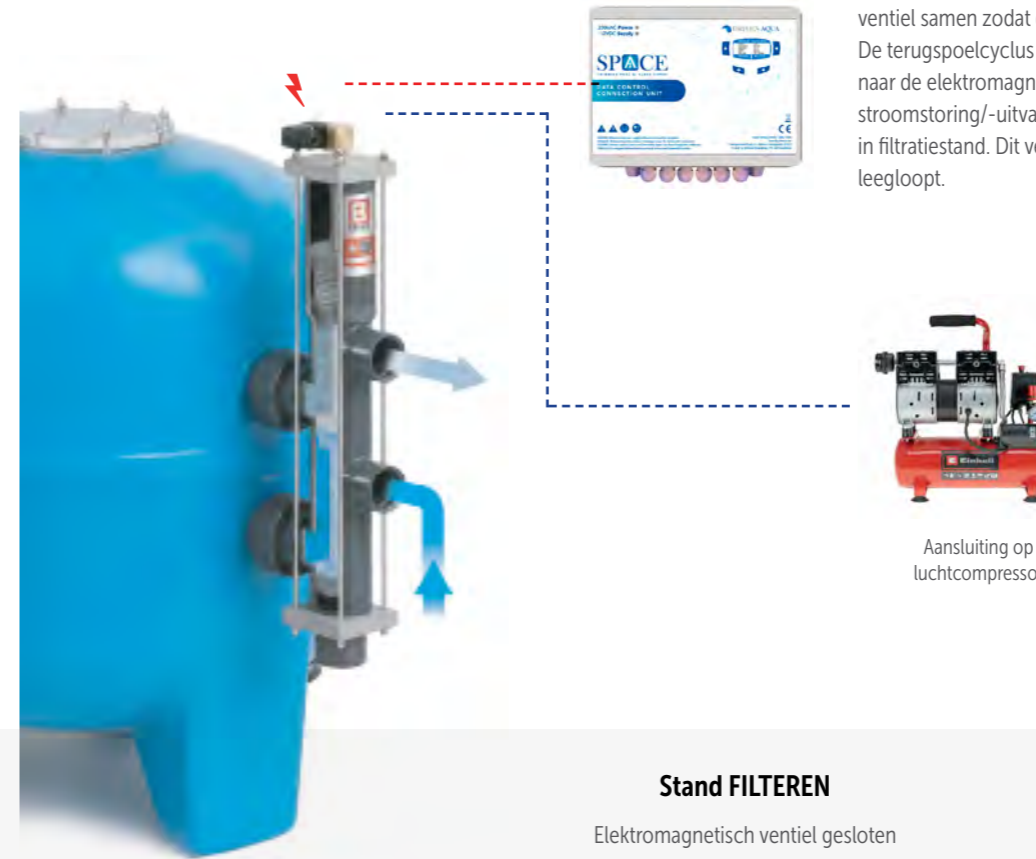

Aansluiting op luchtcompressor

### Stand FILTEREN

Elektromagnetisch ventiel gesloten

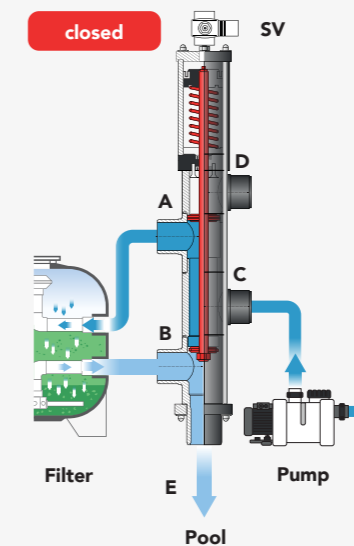

SV Elektromagnetisch ventiel  
A Filteraansluiting (inlaat)  
B Filteraansluiting (uitlaat)  
C Aansluiting op filtratiepomp

### Stand TERUGSPOELEN

Elektromagnetisch ventiel geopend

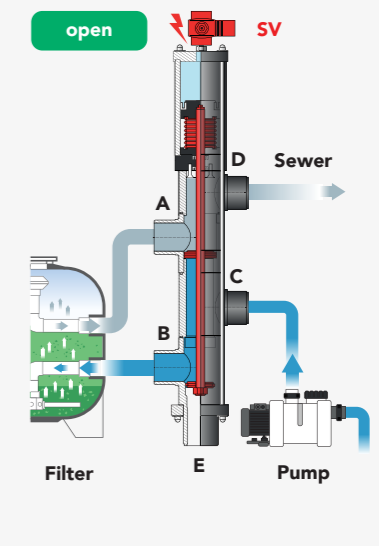

D Aansluiting op terugspoelleiding (riool)  
E Aansluiting op zwembad (gefiltreerd water)

### Technische gegevens:

Regeldruk  
3,5 tot 6 bar  
(aansturing via perslucht)

Elektrische aansluiting:  
230 V / 50 Hz

De filtratiestand is omschakelbaar zonder de circulatiepomp te stoppen.

BESGO VENTIELEN EN 6-WEGKLEPPEN

# BESGO VENTIELEN



### Eigenschappen

- Een goede waterbehandeling is niet mogelijk zonder dat er met regelmaat en goed teruggespoeld wordt, een absolute must.
- Het Besgo ventiel is een betrouwbaar mechanisch automatisch teruggespoelventiel, gefabriceerd door de firma Besgo in Zwitserland.
- Bediend dmv. luchtdruk via een 230 V magneetventiel.
- In ruststand staat het ventiel in de stand filteren, bij eventuele stroomstoring wordt het bad dus niet leeggeheveld, optimale veiligheid. Als het magneetventiel bekrachtigd is wordt er teruggespoeld.
- Zeer gering drukverlies, tevens om te schakelen zonder de installatie stop te zetten.
- Het binnenwerk is uitgevoerd in rvs 316 (ook bij zout-elektrolyse inzetbaar), dichtingen zijn ozonbestendig en uitgevoerd in Viton/ PTFE.
- Toepasbaar in zowel een privé als in een openbare installatie.



## STAP 1: KIES UW BESGO TERUGSPOELVENTIEL

ARTIKELNUMMER	AANSLUITMAAT LIJMVERRINDING M	MAXIMALE DOORSTROOM IN M <sup>3</sup> /UUR	POORTMAAT IN MM	VOOR AANSLUITING OP MERK FILTER	€
C 0582500	DN40 / ø 50 mm	17	125	Astral, Behncke, PPG, Fiberplast	820,00
C 0582501	DN40 / ø 50 mm	17	152	Hayward	820,00
C 0582535	DN40 / ø 50 mm	17	190	Calplas®, Fiberplast, Triton	820,00
C 0582542	DN40 / ø 50 mm	17	204	Lacron, PPG Deluxe, Waterco	820,00
<b>ANDERE DN40 POORTMATEN OP AANVRAAG LEVERBAAR, INDIEN DEZE TUSSEN DE 125 EN 250 MM ZITTEN.</b>					
C 0582541	DN50 / ø 63 mm	28	140	Astral, Behncke, Kripsol, PPG	895,00
C 0582502	DN50 / ø 63 mm	28	230	Astral, PPG	895,00
C 0582503	DN50 / ø 63 mm	28	152	Hayward	895,00
C 0582536	DN50 / ø 63 mm	28	190	Calplas®, Fiberplast, Triton	895,00
C 0582543	DN50 / ø 63 mm	28	215	Lacron, PPG Deluxe, Waterco	895,00
<b>ANDERE DN50 POORTMATEN OP AANVRAAG LEVERBAAR, INDIEN DEZE TUSSEN DE 140 EN 300 MM ZITTEN.</b>					
C 0582553	DN65 / ø 75 mm	42	250	Calplas®, Fiberplast	1.180,00
C 0582504	DN65 / ø 75 mm	42	270	Astral	1.180,00
C 0582505	DN80 / ø 90 mm	70	300		1.850,00
C 0582506	DN100 / ø 110 mm	90	360		2.590,00
C 0582554	DN100 / ø 110 mm	90	400		2.590,00
C 0582507	DN125 / ø 140 mm	130	450		4.490,00

BESGO VENTIELEN EN 6-WEGKLEPPEN

# BESGO VENTIELEN

## STAP 2: KIES UW KOPPELING SET

ARTIKELNUMMER	OMSCHRIJVING	€
C 0582531	aansluitset Besgo teruggespoelventiel voor Astral en PPG filter met 1½" klep	49,85
C 0582533	aansluitset Besgo teruggespoelventiel voor Astral en PPG filter met 2" klep	54,15
C 0582526	aansluitset Besgo teruggespoelventiel voor PPG Deluxe filter met 1½" klep	56,65
C 0582527	aansluitset Besgo teruggespoelventiel voor PPG Deluxe filter met 2" klep	81,25
A 0915047	koppelingset Calplas® PVC 50 mm x 2"	41,50
A 0915048	koppelingset Calplas® PVC 63 mm x 2"	44,30
A 0915049	Koppelingset Calplas® PVC 75 mm x 2½"	118,00

## BESGO 3-WEG VENTIELEN



- In combinatie met het Besgo teruggespoelventiel kan met het 3-weg ventiel terug- en nagespoeld worden.
- In een openbare toepassing is een naspoelventiel verplicht.
- Het naspoelventiel is tevens in te zetten als omschakelventiel tussen zwembad/whirlpool (2 stuks nodig), tussen 2 waterattracties op 1 pomp of als aanzuig tussen buffertank en bodemput.

ARTIKELNUMMER	OMSCHRIJVING	€
C 0582510	Besgo 3-weg ventiel DN40 / ø 50 mm, inclusief magneetventiel 230 V	680,00
C 0582511	Besgo 3-weg ventiel DN50 / ø 63 mm, inclusief magneetventiel 230 V	750,00
C 0582512	Besgo 3-weg ventiel DN65 / ø 75 mm, inclusief magneetventiel 230 V	990,00
C 0582513	Besgo 3-weg ventiel DN80 / ø 90 mm, inclusief magneetventiel 230 V	1.590,00
C 0582514	Besgo 3-weg ventiel DN100 / ø 110 mm, inclusief magneetventiel 230 V	2.300,00
C 0582515	Besgo 3-weg ventiel DN125 / ø 140 mm, inclusief magneetventiel 230 V	3.990,00

## BESGO 2-WEG VENTIELEN



- In te zetten voor beveiliging van de filterinstallatie welke onder waterniveau geplaatst is.
- Door dit ventiel continue onder spanning te zetten zal deze open blijven staan.
- Bij het wegvallen van de spanning zal het ventiel zich automatisch sluiten.
- Tevens in te zetten voor het automatisch beluchten van filters.

ARTIKELNUMMER	OMSCHRIJVING	€
C 0582550	Besgo 2-weg ventiel DN40 / ø 50 mm, inclusief magneetventiel 230 V	680,00
C 0582551	Besgo 2-weg ventiel DN50 / ø 63 mm, inclusief magneetventiel 230 V	750,00
C 0582552	Besgo 2-weg ventiel DN65 / ø 75 mm, inclusief magneetventiel 230 V	990,00

## COMPRESSOR 6 LITER



### Eigenschappen

- Een fluisterstille compressor, geluidsarm (57 dB) en olie-vrij (onderhoudsarm).
- Met voorraadvat, inhoud 6 liter, gewicht slechts 14,5 kg.

ARTIKELNUMMER	OMSCHRIJVING	€
C 0582561	Compressor Einhell 0,55 kW 230V (57 dB) max druk 8 bar, tankinhoud 6 liter	244,00

## ACCESSOIRES



C 0582563



C 0582564



C 0582565



B 1919008



E 1987004

ARTIKELNUMMER	OMSCHRIJVING	€
C 0582563	Aansluitset (binnendraad 1/4") tbv. 1 Besgo ventiel (1 kogelventiel + 2 koppelstukken en 10 meter PE slang 4x6 mm)	60,00
C 0582564	Aansluitset (binnendraad 1/4") tbv. 2 Besgo ventielen (1 kogelventiel + 3 koppelstukken, T-stuk en 10 meter PE slang 4x6 mm)	70,00
C 0582565	Aansluitset (binnendraad 1/4") tbv. 3 Besgo ventielen (1 kogelventiel + 4 koppelstukken, 2 T-stukken en 10 meter PE slang 4x6 mm)	80,00
B 1922008	Push-in koppeling messing recht - 6 mm x 1/8" F tbv. aansluitset compressor	9,70
B 1919078	Kogelkraan messing/verchroomd 1/4" F x 1/4" M ter eventuele vervanging van kunststofkraan op de compressor	15,30
E 1987004	Inschroefkoppeling Serto PVDF - 1/4" 4x6 mm tbv. Besgo ventielen	13,35
B 1922027	Einhell adapter voor snelkoppeling 1/4" F	13,00

## 6-WEG KLEPPEN



### PPG DELUXE FILTER

ARTIKELNUMMER	OMSCHRIJVING	€
C 0581012	6-weg zijklep Waterco 1 1/2" + koppelingen ø 50 mm zwart, tbv. PPG Deluxe filter	113,00
C 0581013	6-weg zijklep Waterco 2" + koppelingen ø 63 mm zwart, tbv. PPG Deluxe filter	184,00

### PPG FILTER

ARTIKELNUMMER	OMSCHRIJVING	€
C 0581014	6-weg zijklep Praher 1 1/2" + koppelingen ø 50 mm zwart tbv. PPG polyester filter	130,00
C 0581015	6-weg zijklep Praher 2" + koppelingen ø 63 mm zwart tbv. PPG polyester filter	242,00

### PPG TOP FILTER

ARTIKELNUMMER	OMSCHRIJVING	€
A 0581022	6-weg TOPklep 1 1/2" tbv. PPG topfilter	260,00
A 0581025	6-weg TOPklep 2" tbv. PPG topfilter	298,00

### CALPLAS® ZIJVENTIEL

ARTIKELNUMMER	OMSCHRIJVING	€
A 0580243	6-weg zijklep Calplas® 1 1/2" COMPLEET inclusief 2" koppeling tbv. Calplas® filter	248,00
A 0580244	6-weg zijklep Calplas® 2" COMPLEET inclusief 2" koppeling tbv. Calplas® filter	382,00
A 0580242	6-weg zijklep Calplas® 3", COMPLEET inclusief pvc aansluitmateriaal	974,00

### ASTRAL ZIJKLEP

ARTIKELNUMMER	OMSCHRIJVING	€
A 0580209	6-weg zijklep Astral 1 1/2" met bajonetdeksel en koppelstukken	136,00
A 0580211	6-weg zijklep Astral Classic Plus 1 1/2" met schroefdeksel en koppelstukken	168,00
A 0580216	6-weg zijklep Astral Classic Plus 2" met schroefdeksel en koppelstukken	221,00
A 0580217	6-weg zijklep Astral 2 1/2" met schroefdeksel	558,00
A 0580222	6-weg zijklep Astral 2 1/2" met schroefdeksel en koppelstukken	613,00
A 0580226	6-weg zijklep Astral 3" universeel inclusief 2 x 3" pluggen	995,00

## ONDERDELEN DIRECT ONLINE BESTELLEN

Bestel uw onderdelen gemakkelijk op Mijn Pomaz. Hier vindt u een compleet overzicht, exploded views en handleidingen. In uw eigen omgeving vindt u de actuele voorraad, de status van de bestelling en nog veel meer.

**mijn**  
pomaz



## ONDERDELEN DIRECT ONLINE BESTELLEN

Bestel uw onderdelen gemakkelijk op Mijn Pomaz. Hier vind u een compleet overzicht, exploded views en handleidingen. In uw eigen omgeving vind u de actuele voorraad, de status van de bestelling en nog veel meer.



ONDERDELEN PPG FILTER - TOPMONTAGE		€
C 0581022	6-weg TOPKlep 1½" tbv. PPG Topfilters	260,00
C 0581025	6-weg TOPKlep 2" tbv. PPG Topfilters	298,00

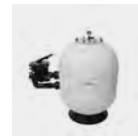

ONDERDELEN PPG FILTER - ZIJMONTAGE		€
C 0581014	6-weg zijklep Praher 1½" + koppelingen ø 50 mm (tbv. 0513007, 0513008)	130,00
C 0581015	6-weg zijklep Praher 2" + koppelingen ø 63 mm (tbv. 0513009, 0513010)	242,00
C 0582531	Aansluitset Besgo terugspoelventiel (tbv. 0513007, 0513008)	49,85
C 0582533	Aansluitset Besgo terugspoelventiel (tbv. 0513009, 0513010)	54,15
C 0582500	Besgo automatisch terugspoelventiel DN40 / ø 50 mm (tbv. 0513007, 0513008)	820,00
C 0582502	Besgo automatisch terugspoelventiel DN50 / ø 63 mm (tbv. 0513009, 0513010)	895,00



ONDERDELEN PPG FILTER DELUXE		€
C 0581012	6-weg zijklep Waterco 1½" + koppelingen ø 50 mm (tbv. 0513000, 0513001)	113,00
C 0581013	6-weg zijklep Waterco 2" + koppelingen ø 63 mm (tbv. 0513002)	184,00
C 0581018	6-weg zijklep Waterco 2" + koppelingen ø 63 mm (tbv. 0513003)	182,00
C 0582526	Aansluitset Besgo terugspoelventiel (tbv. 0513000, 0513001)	56,65
C 0582527	Aansluitset Besgo terugspoelventiel (tbv. 0513002, 0513003)	81,25
C 0582542	Besgo automatisch terugspoelventiel DN40 / ø 50 mm (tbv. 0513000, 0513001)	820,00
C 0582543	Besgo automatisch terugspoelventiel DN50 / ø 63 mm (tbv. 0513002, 0513003)	895,00



ONDERDELEN PPG PUBLIC FILTER		€
C 0581027	6-Weg zijklep 2" inclusief koppelingen	336,00
A 0581021	6-Weg zijklep 2"	245,00



ONDERDELEN CALPLAS® FA, HFS, AFM FILTERS		€
A 0580243	6-weg zijklep Calplas® 1½" compleet (tbv. 0511002, 0511110, 0511112, 0511039)	248,00
A 0580244	6-weg zijklep Calplas® 2" compleet (tbv. 0511003, 0511004, 0511005, 0511113, 0511114, 0511115, 0511041, 0511040, 0511042)	382,00
A 0580242	6-weg zijklep Calplas® 3" compleet (tbv. 0511116, 0511043)	974,00
A 0915047	Koppelingset Calplas® PVC 50 x 2", set 2 stuks (tbv. 0511002, 0511110, 0511112, 0511039)	41,50
A 0915048	Koppelingset Calplas® PVC 63 x 2", set 2 st. (tbv. 0511003, 0511004, 0511005, 0511113, 0511114, 0511115, 0511040, 0511042, 0511043)	44,30
A 0915049	Koppelingset Calplas® PVC 75 x 2½", set 2 stuks (tbv. 0511116, 0511043)	118,00
C 0582535	Besgo automatisch terugspoelventiel DN40 / ø 50 mm (tbv. 0511002, 0511003, 0511110, 0511112, 0511113, 0511039)	820,00
C 0582536	Besgo automatisch terugspoelventiel DN50 / ø 63 mm (tbv. 0511003, 0511004, 0511005, 0511113, 0511114, 0511115, 0511040, 0511041, 0511042)	895,00
C 0582553	Besgo automatisch terugspoelventiel DN65 / ø 75mm (tbv. 0511005, 0511115, 0511116, 0511042, 0511043)	1.180,00
D 0589021	Waterco duo paneeldrukmeterset compleet (tbv. 0511039, 0511040, 0511041, 0511042, 0511043))	301,00

Voor accessoires Besgo ventielen, zie pagina 144.

## ONDERDELEN DIRECT ONLINE BESTELLEN

Bestel uw onderdelen gemakkelijk op Mijn Pomaz. Hier vind u een compleet overzicht, exploded views en handleidingen. In uw eigen omgeving vind u de actuele voorraad, de status van de bestelling en nog veel meer.



ONDERDELEN CALPLAS® DCH/P FILTER		€
A 0915047	Koppelingset Calplas® PVC 50 x 2", set 2 stuks (tbv. 0511075, 0511076, 0511077)	130,00
A 0915048	Koppelingset Calplas® PVC 63 x 2", set 2 stuks (tbv. 0511078)	242,00
D 0589021	Waterco duo paneeldrukmeterset compleet	49,85



ONDERDELEN CALPLAS® DCH/P FILTER		€
A 0915048	Koppelingset Calplas® PVC 63 x 2", set 2 stuks (tbv. 0511079)	44,30
A 0915049	Koppelingset Calplas® PVC 75 x 2½", set 2 stuks (tbv. 0511080, 0511081)	118,00
D 0589021	Waterco duo paneeldrukmeterset compleet	301,00



ONDERDELEN CALPLAS® DPS 420 FILTER		€
D 0589021	Waterco duo paneeldrukmeterset compleet	301,00



ONDERDELEN WATERCO SPDD & SMDD FILTERS		€
D 0589021	Waterco duo paneeldrukmeterset compleet	301,00
D 0589027	Waterco automatisch be-/ontluchtingsventiel PP 1" M	262,00



ONDERDELEN MULTICYCLONE		€
C 0525040	Standaard tbv. voorfilter MultiCyclone	85,00
C 0525041	Standaard tbv. voorfilter MultiCyclone over de pomp (niet voor Pro)	188,00



ONDERDELEN MULTICYCLONE PLUS EN ULTRA		€
C 0525040	Standaard tbv. voorfilter MultiCyclone	85,00
C 0525041	Standaard tbv. voorfilter MultiCyclone over de pomp	188,00
C 0525039	Filterpatroon Waterco tbv. MultiCyclone Plus (tbv. 0525037, 0525035)	140,00



5

# 06

## POMPTECHNIEK

POMPEN MET VARIABELE SNELHEID (VS)

TRADITIONELE POMPEN

NCC MASSAGE POMPEN

FITSTAR MASSAGE POMPEN

SPECK BADU 21-81 BLOKPOMPEN

SPECK BADU 43 MASSAGE POMPEN

SPECK BADU PRIME 20/48

SPECK BADU RESORT

SPECK BADU BLOCK / NORMBLOCK

SPECK MEETWATERPOMPEN

BLOWERS

FREQUENTIEREGELAARS

FLOWMETERS

POMPEN MET VARIABELE SNELHEID (VS)

# PPG POMP DELUXE VS

VERBETERD PRODUCT



## Eigenschappen

- Verbeterde efficiëntie! De nieuwe waaier en diffuser leidt tot een betere efficiëntie en een hogere doorstromingsnelheid.
- Zeer stille zelfaanzuigende pomp met een frequentieregelde permanente-magneetmotor, voorfilter 3 liter.
- De motor overtreft de huidige efficiëntieklasse IE3, vóór klasse IE4.
- Aanzuigtijd (OFF, 1-10 min) en aanzuigsnelheid (1.000-3.000 rpm)
- Maximaal 3 meter boven of 3 meter onder het waterniveau te plaatsen.
- Uitgerust met 5-aderige kabel voor externe regeling van snelheid en stopfunctie via potentiaalvrije contacten.
- Te gebruiken in zwembaden met zoutelektrolyse systemen met een zoutconcentratie van 0,5% (5 gram/liter).
- 3 jaar garantie.

	PPG POMP DELUXE VS
Capaciteit in m <sup>3</sup> /uur (bij 8 mwk/3.000 rpm)	30
Vermogen in kW (bij 3.000 rpm)	
- opgenomen (P1)	1,40
- afgegeven (P2)	1,10
Pk	1,60
Voltage	230
Stroom in Ampère (bij 3.000 rpm)	6,1 (max)
Aansluitmaat zuig/pers in mm (lijm)	63 F/63 F
Gewicht in kg	14

ARTIKELNUMMER	OMSCHRIJVING	€
A 0605369	Pomp PPG DeLuxe VS	1.699,00

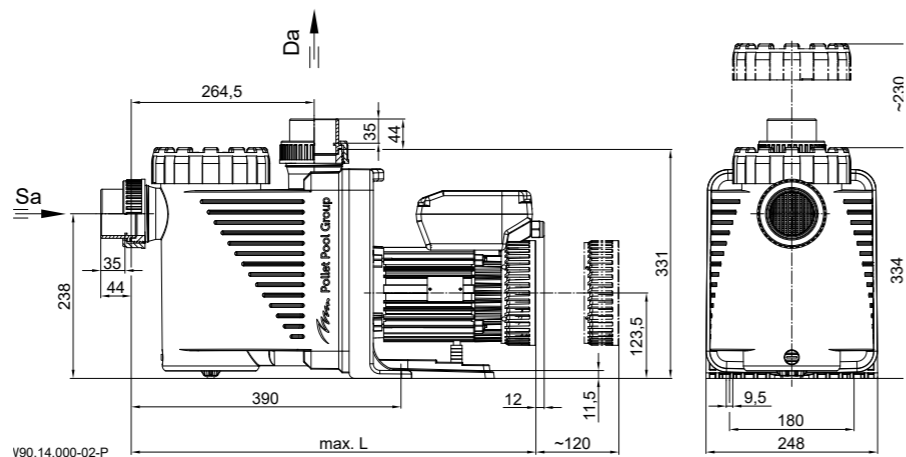
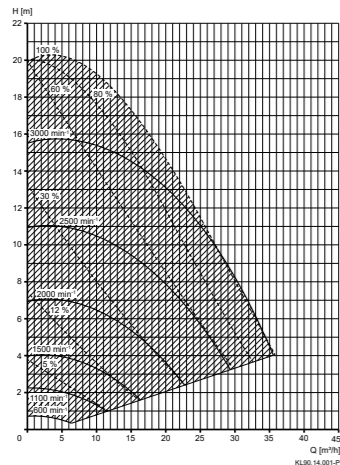

# PPG POMP DELUXE VS



## PPG Eco Check app

App om de energie-efficiëntie van BADU GREEN circulatiepompen te berekenen.

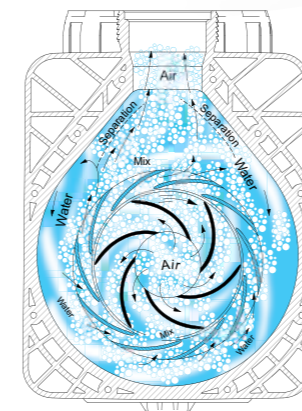

## Verbeterd exclusive wet-end

Speck heeft een wet-end ontwikkeld dat exclusief is voor Pollet Pool Group. Bij de ontwikkeling werd de klemtoon gelegd op de twee grote uitdagingen in de huidige zwembadindustrie: enerzijds de hydraulische efficiëntie om het elektriciteitsverbruik te optimaliseren; anderzijds een zo stil mogelijke werking.

Beide eigenschappen worden gewoonlijk verbeterd door gebruik te maken van een asynchrone inlaat en uitlaat op het pomphuis. Voor het installatiegemak van onze zwembadbouwers hebben wij er echter op aangedrongen dat de inlaat en de uitlaat in lijn zijn. Met deze oplossing zijn wij ervan overtuigd dat Speck met dit wet-end het beste van beide werelden heeft bedacht.

**De nieuwe waaier en diffuser leiden tot een 5% betere efficiency en de flow rates stijgen met 17% vergeleken met de vorige versie PPG DeLuxe VS.**



## LED verlichting in het voorfilter

Het voorfilter van onze PPG Deluxe pomp is nu uitgerust met een LED-lampje. Dit vergroot het gebruiksgemak, omdat u zo gemakkelijk kunt controleren of of het voorfilter vuil is. We raden aan de filtermand wekelijks te reinigen.



A unique insight in the Speck philosophy

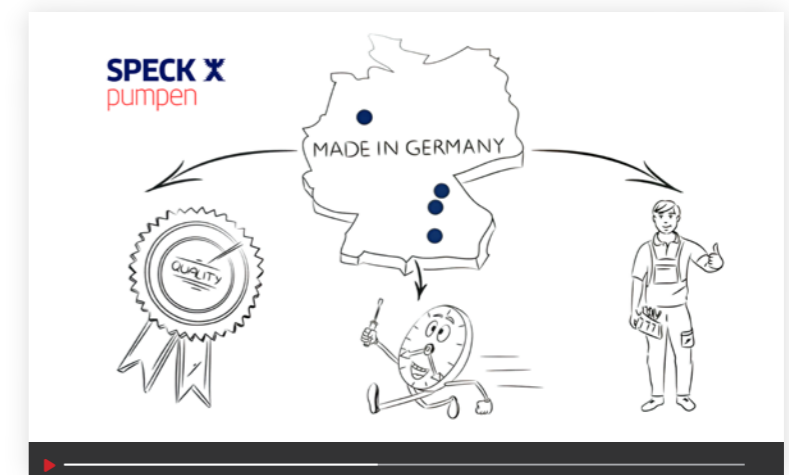



POMPEN MET VARIABELE SNELHEID (VS)

# PPG COMPACT ECO SOFT



### Eigenschappen

- Zelfaanzuigend en frequentiegestuurd, gebaseerd op het model Badu Compact.
- Aansluitmaten gelijk aan Badu Magic en Alpha serie, uitwisselbaar.
- Hydraulisch geoptimaliseerd voor kleine (opzet)zwembaden, uiterst energie-efficiënt.
- 3 vrij instelbare snelheden/toerentallen. Zowel het toerental als de stopfunctie zijn over potentiaalvrije contacten extern aan te sturen.
- Transparant deksel en voorfilter 0,5 liter, exclusief voedingskabel.
- Het elektrische gedeelte is volledig galvanisch gescheiden.
- Maximaal 2 meter boven of 3 meter onder waterniveau te plaatsen.
- Toepasbaar in combinatie met zoutelektrolyse systemen met zoutconcentratie 0,5% (5 gram/liter).
- 2 jaar garantie.

	PPG COMPACT ECO SOFT
Capaciteit in m <sup>3</sup> /uur (bij 8 mwk/3.000 rpm)	15
Vermogen in kW (bij 3.000 rpm) :	
- opgenomen (P1)	0,75
- afgegeven (P2)	0,50
Pk	0,75
Voltage	230 V
Stroom in Ampère (bij 3.000 rpm)	3,2 (max)
Aansluitmaat zuig/pers in mm (lijm)	50 F/50 F
Gewicht in kg	7

ARTIKELNUMMER	OMSCHRIJVING	€
A 0605394	Pomp PPG Compact Eco Soft	1.114,00

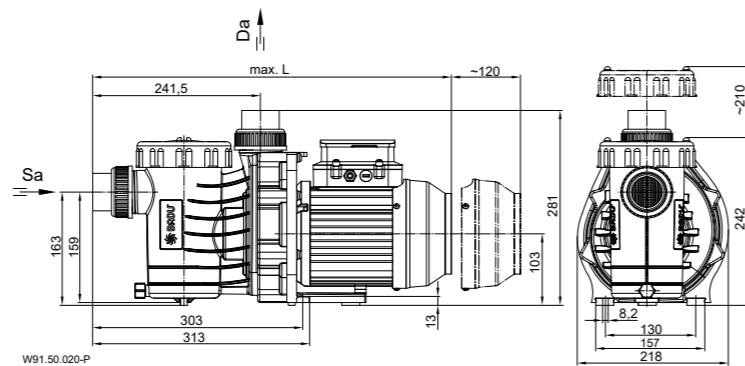
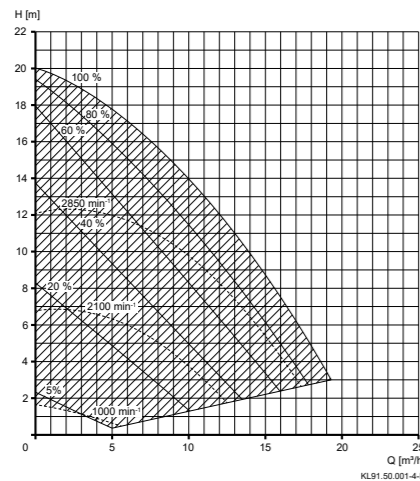

POMPEN MET VARIABELE SNELHEID (VS)

# PRIME ECO VS



### Eigenschappen

- Zeer stille, zelfaanzuigende pomp die de beproefde constructie van model Badu Prime combineert met een frequentie geregelde permanent magneetmotor.
- Voorfilter 3 liter.
- Aanzuigtijd (OFF, 1-10 min) en aanzuigsnelheid (1.000-3.000 rpm) instelbaar.
- Maximaal 3 meter boven of onder waterniveau te plaatsen.
- Voorzien van 5-aderige kabel om toerental en stopfunctie dmv. potentiaalvrije contacten extern aan te sturen.
- Toepasbaar in combinatie met zoutelektrolyse systemen met zoutconcentratie 0,5% (5 gram/liter).
- 2 jaar garantie.

	PRIME ECO VS
Capaciteit in m <sup>3</sup> /uur (bij 8 mwk/3.000 rpm)	24
Vermogen in kW (bij 3.000 rpm)	
- opgenomen (P1)	1,40
- afgegeven (P2)	1,10
Pk	1,60
Voltage	230 V
Stroom in Ampère (bij 3.000 rpm)	6,1 (max)
Aansluitmaat zuig/pers in duim	2" F/1½" F
Gewicht in kg	11

ARTIKELNUMMER	OMSCHRIJVING	€
A 0605254	Pomp Speck Badu Prime Eco VS	1.688,00

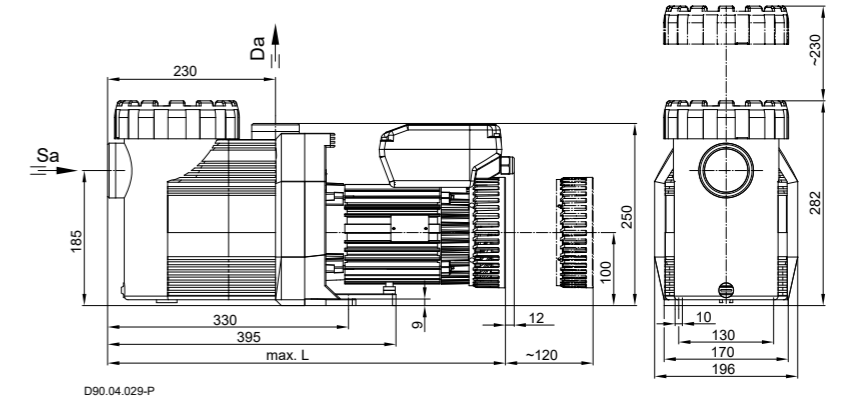
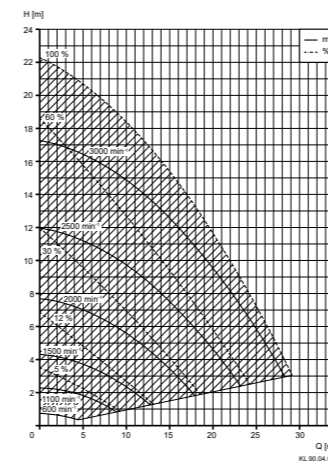

POMPEN MET VARIABELE SNELHEID (VS)

# DELTA ECO VS



### Eigenschappen

- Extreem stil en efficiënt, door speciale koelingsventilator en geconfigureerde hydrauliek. Hoge capaciteit met minder energieverbruik.
- Aanzuigtijd (OFF, 1-10 min) en aanzuigsnelheid (1.000-3.000 rpm) instelbaar.
- Voorzien van 5-aderige kabel om toerental en stopfunctie dmv. potentiaalvrije contacten extern aan te sturen.
- Groot pomphuis met een inhoud van circa 4 liter en transparant deksel met LED verlichting (sleutel voor wartel wordt meegeleverd).
- Standaard uitgevoerd met PVC kraagbussen en verdiepte aftappluggen, geen breukgevaar.
- Maximaal 3 meter boven of onder waterniveau te plaatsen.
- Toepasbaar in combinatie met zoutelektrolyse systemen met zoutconcentratie 0,5% (5 gram/liter).
- 2 jaar garantie.

	DELTA ECO VS
Capaciteit in m <sup>3</sup> /uur (bij 8 mwk/3.000 rpm)	30
Vermogen in kW (bij 3.000 rpm) :	
- opgenomen (P1)	1,40
- afgegeven (P2)	1,10
Pk	1,40
Voltage	230 V
Stroom in Ampère (bij 3.000 rpm)	6,1 (max)
Aansluitmaat zuig/pers in mm (lijm)	63 F/63 F
Gewicht in kg	14

ARTIKELNUMMER	OMSCHRIJVING	€
A 0605320	Pomp Speck Badu Delta Eco VS	1.899,00

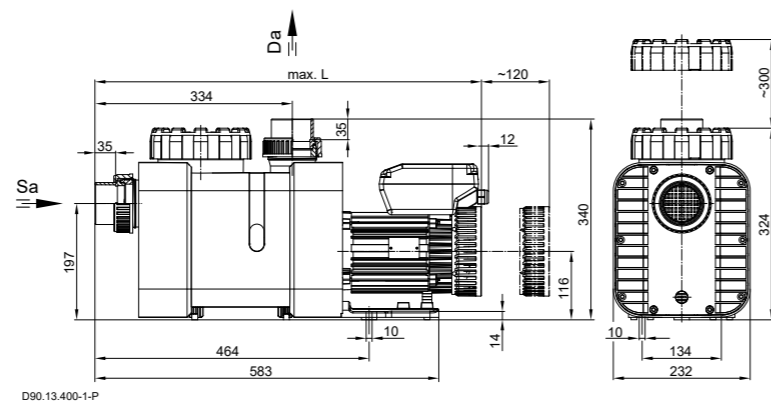
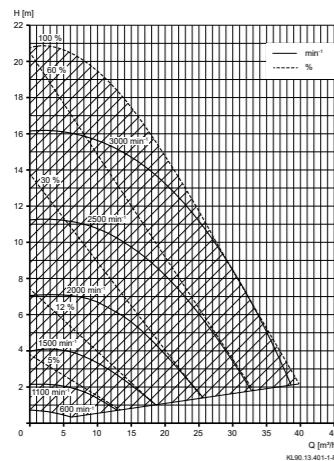

POMPEN MET VARIABELE SNELHEID (VS)

# PROFI ECO VS



### Eigenschappen

- Zelfaanzuigende polypropyleen pomp met een frequentie geregelde permanent magneetmotor, voor de grotere zwembaden.
- Aanzuigtijd (OFF, 1-10 min) en aanzuigsnelheid (1.000-3.000 rpm) zijn instelbaar. Info-toets voor weergave energieverbruik.
- Groot pomphuis met een inhoud van circa 4 liter en transparant deksel met LED verlichting (sleutel voor wartel wordt meegeleverd).
- Voorzien van transparant pompdeksel met LED verlichting (wartelsleutel wordt meegeleverd), PVC kraagbussen en verdiepte aftappluggen (geen breukgevaar).
- Voorzien van 5-aderige kabel om toerental en stopfunctie dmv. potentiaalvrije contacten extern aan te sturen.
- Maximaal 3 meter boven of onder waterniveau te plaatsen.
- Toepasbaar in combinatie met cv zoutelektrolyse systemen met zoutconcentratie 0,5% (5 gram/liter), hogere concentraties (AK uitvoering) op aanvraag.
- 2 jaar garantie.

	PROFI ECO VS
Capaciteit in m <sup>3</sup> /uur (bij 8 mwk/3.000 rpm)	38
Vermogen in kW (bij 3.000 rpm)	
- opgenomen (P1)	1,80
- afgegeven (P2)	1,40
Pk	1,90
Voltage	230 V
Stroom in Ampère (bij 3.000 rpm)	7,8 (max)
Aansluitmaat zuig/pers in mm	75 M/63 F
Gewicht in kg	17,0

ARTIKELNUMMER	OMSCHRIJVING	€
A 0605160	Pomp Speck Badu Profi Eco VS	1.820,00

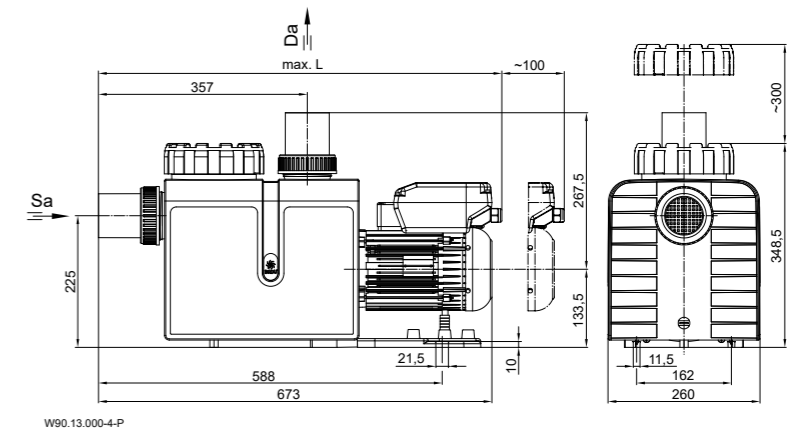
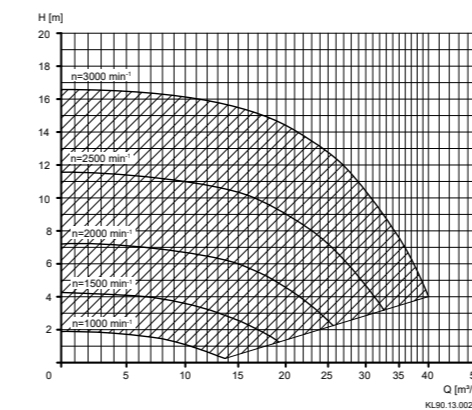

POMPEN MET VARIABELE SNELHEID (VS)

# INVERMASTER



### Eigenschappen

- Watergekoelde pomp met laag geluidsniveau 30 dB op 1 meter.
- Full touchscreen bedieningspaneel.
- Flow en energieverbruik zichtbaar op het display.
- Aanstuurbaar via app met bluetooth en WIFI connectie.
- Droogloop beveiliging.
- Voorzien van softstart bescherming.
- Instelbaar op flow of percentage.
- Toepasbaar in combinatie met zoutelectrolyse systemen met zoutconcentratie 0.5% (5 gram/liter).

	IM 25	IM 30
Capaciteit in m <sup>3</sup> /uur (bij 8 mwk/3.000 rpm)	25	30
Vermogen in kW (bij 3.000 rpm) :	1,08	1,17
- opgenomen (P1)	1,1	1,4
- afgegeven (P2)	0,9	1,2
Pk	1,50	1,90
Voltage	230 V	230 V
Stroom in Ampère (bij 3.000 rpm)	4,7	5,1
Aansluitmaat zuig/pers in " (binnendraad)	2" F/ 2" F	2" F/ 2" F
Gewicht in kg	20,6	20,6

ARTIKELNUMMER	OMSCHRIJVING	€
A 0602133	Pomp InverMaster IM 26	<b>1.523,00</b>
A 0602134	Pomp InverMaster IM 32	<b>1.693,00</b>

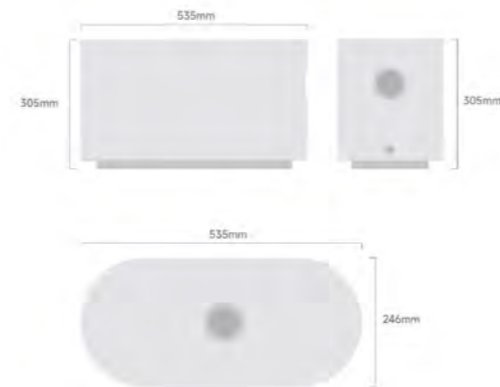
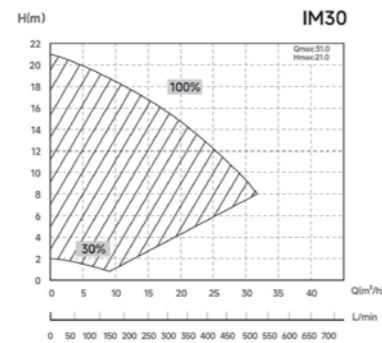
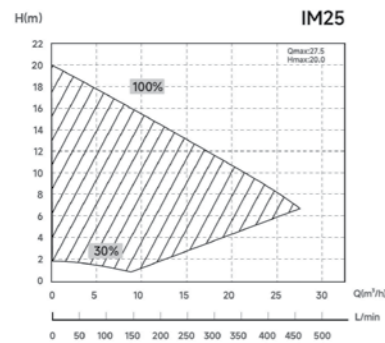

POMPEN MET VARIABELE SNELHEID (VS)

# PPG INVERPRO



### Eigenschappen

- Op flow instelbaar, een van de grootste voordelen van deze pomp. Gegarandeerde flow, ook bij tegendruk door een vervuilde filter.
- Terugspoelen met 1 druk op de knop.
- Standaard ingebouwde WiFi module.
- Actueel stroomverbruik af te lezen op display.
- Extern aanstuurbaar (RS485 modbus).
- Voorzien van softstart bescherming.
- Toepasbaar in combinatie met zoutelectrolyse systemen met zoutconcentratie 0,5% (5 gram/liter).
- 3 jaar garantie.
- 6 jaar garantie op motor.

	INVERPRO 25	INVERPRO 30	INVERPRO 40
Capaciteit in m <sup>3</sup> /uur (bij 8 mwk/3.000 rpm)	24,5	29,5	40,4
Vermogen in kW (bij 3.000 rpm) :	1,03	1,17	1,65
- opgenomen (P1)	1,05	1,4	1,75
- afgegeven (P2)	0,89	1,19	1,50
Pk	-	-	2,35
Voltage	230 V	230 V	230 V
Stroom in Ampère (bij 3.000 rpm)	4,56	6,08	7,2
Aansluitmaat zuig/pers in " (binnendraad)	2" F/2" F	2" F/2" F	2" F/2" F
Gewicht in kg	19	19	18,5

ARTIKELNUMMER	OMSCHRIJVING	€
A 0602135	Pomp InverPro IP 25 - 1,05 kW, 230 V	<b>1.035,00</b>
A 0602136	Pomp InverPro IP 30 - 1,4 kW, 230 V	<b>1.146,00</b>
A 0602128	Pomp InverPro IP 40 - 1,75 kW, 230 V	<b>1.399,00</b>

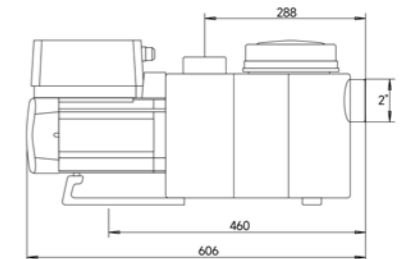
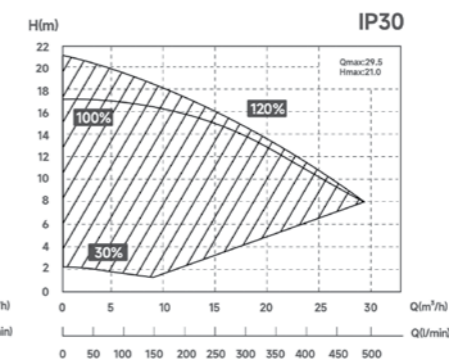
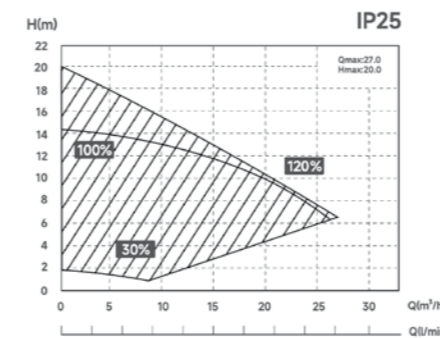

## POMPEN MET VARIABELE SNELHEID (VS)

## INVERECO



## Eigenschappen

- 4 filtratietimers voor dagelijks gebruik.
- Terugspoelen met één druk op de knop.
- Bedrijfscapaciteit van 30-100 %.
- Het actuele stroomverbruik kan worden afgelezen op het display.
- Digitale ingang met 2,5 m kabel.
- Uitgerust met softstartbeveiliging.
- Voedingskabel meegeleverd (2 m).
- 2 jaar garantie
- 4 jaar garantie op de motor.

	INVERECO DE15	INVERECO DE19
Capaciteit in m <sup>3</sup> /u (bij 8 mwc/3000 tpm)	15	19
Vermogen in kW (bij 2830 tpm)		
- opgenomen (P1)	0,60	0,75
- afgegeven (P2)	0,53	0,64
Pk	0,80	1,00
Voltage	230V	230V
Stroom in ampère (bij 2830 tpm)	2,8	3,5
Aansluitmaat zuig-/persaansluiting (binnendraad)	63mmF/63mm F	63mmF/63mm F
Gewicht in kg	13	13

ARTIKELNUMMER	OMSCHRIJVING	€
A 0602130	Pomp InverEco - 0,66 kW, 230 V, 15 m <sup>3</sup> /uur bij 8 mwk, DE15	639,00
A 0602129	Pomp InverEco - 1,1 kW, 230 V, 23 m <sup>3</sup> /uur bij 8 mwk, DE23	888,00

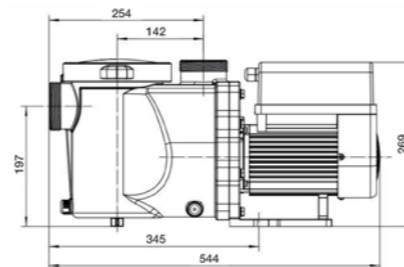
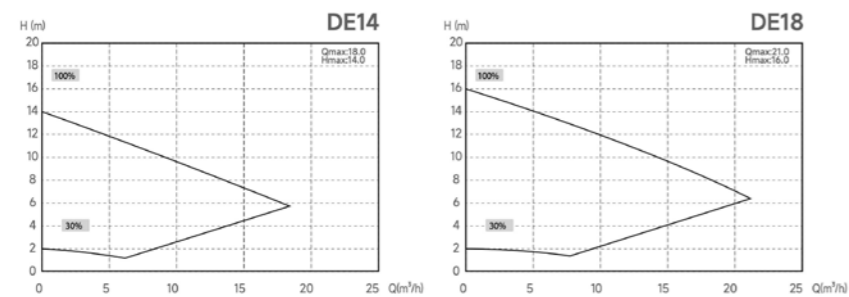

TRADITIONELE POMPEN

# PPG POMP DELUXE



### Eigenschappen

- Opvolger van de Badu 90, die jaren dé norm was in de zwembadbranche als het gaat om betrouwbaarheid, efficiëntie en geluidsniveau.
- Combineert de bestaande en bewezen technologie met de nieuwste moderne technologieën.
- Een moderne, fraaie pomp met efficiëntere hydraulische prestaties en een fluisterstille werking.
- Maximaal 3 meter boven of 3 meter onder waterniveau te plaatsen.
- Toe te passen bij zwembaden met zoutelektrolyse systemen met zoutconcentratie 0,5% (5 gram/liter).
- Voorfilter 3 liter met transparant deksel.
- 2 jaar garantie.

ARTIKELNUMMER	OMSCHRIJVING	KW P1	FASE	FLOW IN M <sup>3</sup> /U BIJ 8 MWK	AANSLUITING ZUIG/PERS	€
A 0605370	Pomp PPG DeLuxe 8 - 0,44 kW (P1) / 230 V	0,50	I	8	63 F/63 F	741,00
A 0605380	Pomp PPG DeLuxe 8 - 0,44 kW (P1) / 400 V	0,44	III	8	63 F/63 F	741,00
A 0605371	Pomp PPG DeLuxe 11 - 0,63 kW (P1) / 230 V	0,69	I	11	63 F/63 F	783,00
A 0605381	Pomp PPG DeLuxe 11 - 0,63 kW (P1) / 400 V	0,63	III	11	63 F/63 F	783,00
A 0605372	Pomp PPG DeLuxe 14 - 0,75 kW (P1) / 230 V	0,87	I	14	63 F/63 F	825,00
A 0605382	Pomp PPG DeLuxe 14 - 0,75 kW (P1) / 400 V	0,75	III	14	63 F/63 F	825,00
A 0605373	Pomp PPG DeLuxe 22 - 0,97 kW (P1) / 230 V	1,10	I	22	63 F/63 F	862,00
A 0605383	Pomp PPG DeLuxe 22 - 0,97 kW (P1) / 400 V	0,97	III	22	63 F/63 F	862,00
A 0605374	Pomp PPG DeLuxe 27 - 1,26 kW (P1) / 230 V	1,40	I	27	63 F/63 F	985,00
A 0605384	Pomp PPG DeLuxe 27 - 1,26 kW (P1) / 400 V	1,26	III	27	63 F/63 F	985,00
A 0605386	Pomp PPG DeLuxe 38 - 2,20 kW (P1) / 400 V	2,20	III	38	75 F/75 F	1.433,00
A 0605387	Pomp PPG DeLuxe 47 - 2,62 kW (P1) / 400 V	2,62	III	47	75 F/75 F	1.579,00

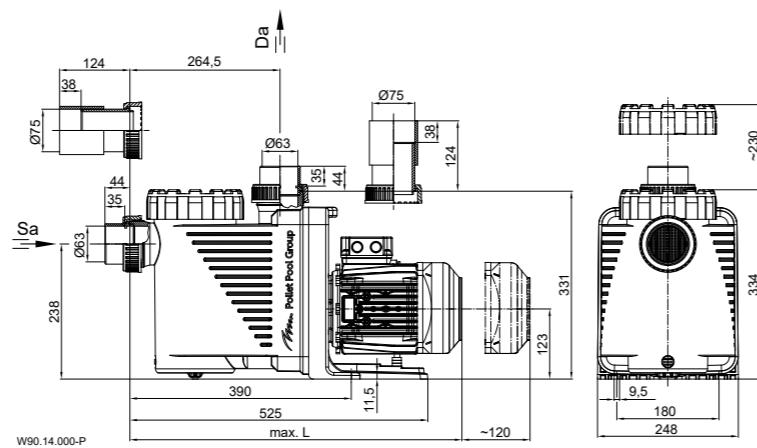
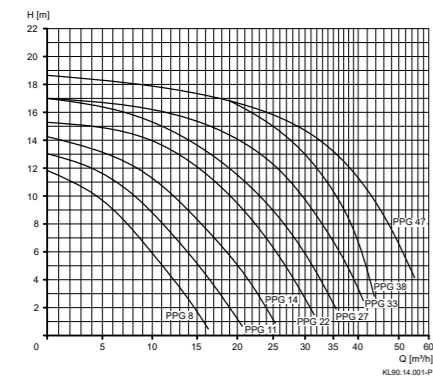

TRADITIONELE POMPEN

# PPG COMPACT



### Eigenschappen

- Zelfaanzuigend, hydraulisch geoptimaliseerd voor kleine (opzet)zwembaden.
- Aansluitmaten gelijk aan Badu Magic en Alpha serie, uitwisselbaar.
- Transparant deksel en voorfilter 0,5 liter, exclusief voedingskabel.
- Het elektrische gedeelte is volledig galvanisch gescheiden.
- Maximaal 2 meter boven of 3 meter onder waterniveau te plaatsen.
- Toepasbaar in combinatie met zoutelektrolyse systemen met zoutconcentratie 0,5% (5 gram/liter).
- 2 jaar garantie.

ARTIKELNUMMER	OMSCHRIJVING	KW P1	FASE	FLOW IN M <sup>3</sup> /UUR BIJ 8 MWK	AANSLUITING ZUIG/PERS	€
A 0605390	Pomp PPG Compact 6 - 0,34 kW (P1) / 230 V	0,35	I	6	50 F/50 F	489,00
A 0605391	Pomp PPG Compact 8 - 0,40 kW (P1) / 230 V	0,40	I	8	50 F/50 F	507,00
A 0605392	Pomp PPG Compact 10 - 0,65 kW (P1) / 230 V	0,60	I	10	50 F/50 F	526,00
A 0605393	Pomp PPG Compact 12 - 0,65 kW (P1) / 230 V	0,65	I	12	50 F/50 F	544,00

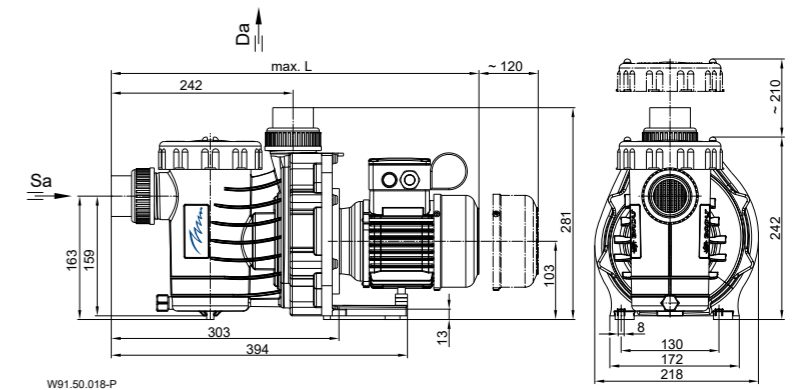
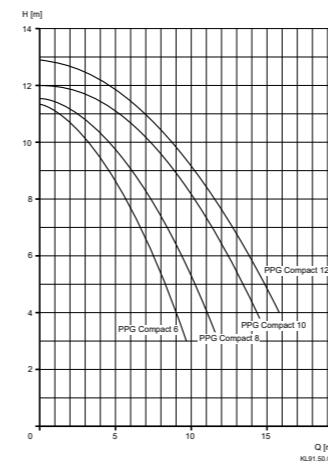

TRADITIONELE POMPEN

# PRIME / 7-20



### Eigenschappen

- Het van oudsher populairste model van Speck, bekend en gelijk aan de oranje Badu 90 serie.
- Zeer stille, zelfaanzuigende polypropyleen zwembadpomp.
- Standaard geleverd met ingebouwd thermisch relais.
- Het elektrische gedeelte is volledig galvanisch gescheiden.
- Grote voorfilter van 3 liter is voorzien van transparant deksel (wartelsleutel meegeleverd).
- Maximaal 3 meter boven of onder waterniveau te plaatsen.
- Toepasbaar in combinatie met zoutelektrolyse systemen met zoutconcentratie 0,5% (5 gram/liter).
- 2 jaar garantie.

ARTIKELNUMMER	OMSCHRIJVING	KW P1	FASE	FLOW IN M <sup>3</sup> /UUR BIJ 8 MWK	AANSLUITING ZUIG/PERS	€
A 0605215	Pomp Speck Badu Prime 7 - 0,50 kW (P1) / 230 V	0,54	I	7	1½" F/1½" F	887,00
A 0605225	Pomp Speck Badu Prime 7 - 0,44 kW (P1) / 400 V	0,51	III	7	1½" F/1½" F	847,00
A 0605216	Pomp Speck Badu Prime 11 - 0,69 kW (P1) / 230 V	0,65	I	11	1½" F/1½" F	1.018,00
A 0605226	Pomp Speck Badu Prime 11 - 0,66 kW (P1) / 400 V	0,63	III	11	1½" F/1½" F	894,00
A 0605217	Pomp Speck Badu Prime 13 - 0,85 kW (P1) / 230 V	0,87	I	13	2" F/1½" F	977,00
A 0605227	Pomp Speck Badu Prime 13 - 0,75 kW (P1) / 400 V	0,81	III	13	2" F/1½" F	965,00
A 0605218	Pomp Speck Badu Prime 15 - 1,10 kW (P1) / 230 V	1,10	I	17	2" F/1½" F	1.059,00
A 0605228	Pomp Speck Badu Prime 15 - 1,00 kW (P1) / 400 V	1,00	III	17	2" F/1½" F	993,00
A 0605219	Pomp Speck Badu Prime 20 - 1,40 kW (P1) / 230 V	1,40	I	20	2" F/1½" F	1.127,00
A 0605229	Pomp Speck Badu Prime 20 - 1,32 kW (P1) / 400 V	1,26	III	20	2" F/1½" F	1.011,00

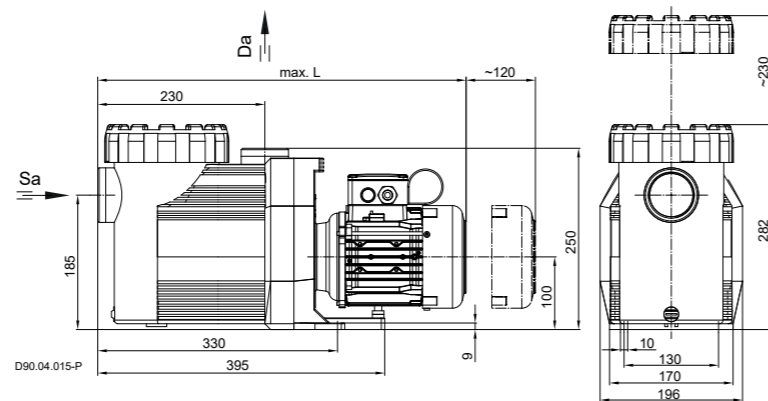
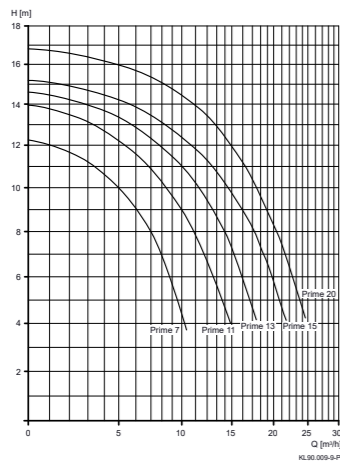

TRADITIONELE POMPEN

# DELTA



### Eigenschappen

- Het topmodel en de te verwachten standaard in kwalitatief hoogstaande technische zwembadinstallaties, wordt in Europa exclusief via de vakhandel verdeeld.
- Extreem stil en efficiënt, door speciale koelingsventilator en geconfigureerde hydrauliek. Hoge capaciteit met minder energieverbruik.
- Groot pomphuis met een inhoud van circa 4 liter en transparant deksel met LED verlichting (sleutel voor wartel wordt meegeleverd).
- De elektromotor is onderhoudsvrij, voorzien van rvs as, 'high performance' kogellagers en tevens galvanisch gescheiden van het water.
- Standaard uitgevoerd met PVC kraagbussen en verdiepte aftapluggen, geen breukgevaar.
- Maximaal 3 meter boven of 3 meter onder waterniveau te plaatsen.
- Toepasbaar in combinatie met zoutelektrolyse systemen met zoutconcentratie 0,5% (5 gram/liter).
- 2 jaar garantie.

ARTIKELNUMMER	OMSCHRIJVING	KW P1	FASE	FLOW IN M <sup>3</sup> /UUR BIJ 8 MWK	AANSLUITING ZUIG/PERS	€
A 0605300	Pomp Speck Badu Delta 9 - 0,30 kW (P1) / 230 V	0,50	I	9	50 F/50 F	929,00
A 0605310	Pomp Speck Badu Delta 9 - 0,30 kW (P1) / 400 V	0,44	III	9	50 F/50 F	919,00
A 0605301	Pomp Speck Badu Delta 13 - 0,45 kW (P1) / 230 V	0,69	I	13	50 F/50 F	955,00
A 0605311	Pomp Speck Badu Delta 13 - 0,45 kW (P1) / 400 V	0,63	III	13	50 F/50 F	956,00
A 0605302	Pomp Speck Badu Delta 17 - 0,55 kW (P1) / 230 V	0,87	I	17	63 F/63 F	985,00
A 0605312	Pomp Speck Badu Delta 17 - 0,55 kW (P1) / 400 V	0,75	III	17	63 F/63 F	989,00
A 0605303	Pomp Speck Badu Delta 22 - 0,75 kW (P1) / 230 V	1,10	I	22	63 F/63 F	1.157,00
A 0605313	Pomp Speck Badu Delta 22 - 0,75 kW (P1) / 400 V	0,93	III	22	63 F/63 F	1.155,00
A 0605304	Pomp Speck Badu Delta 28 - 1,00 kW (P1) / 230 V	1,40	I	28	63 F/63 F	1.437,00
A 0605314	Pomp Speck Badu Delta 28 - 1,00 kW (P1) / 400 V	1,26	III	28	63 F/63 F	1.431,00

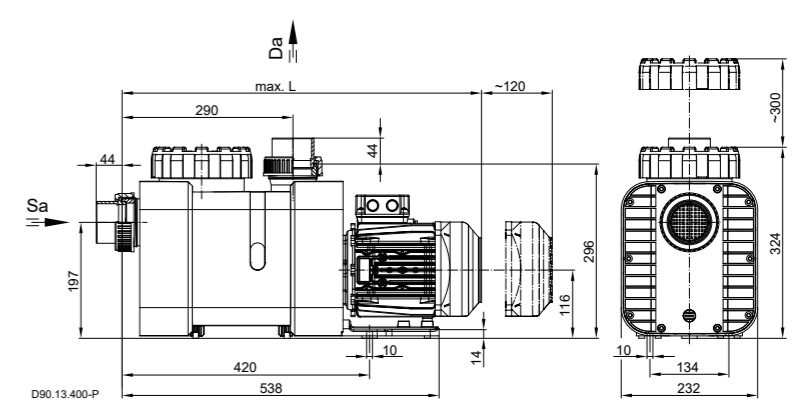
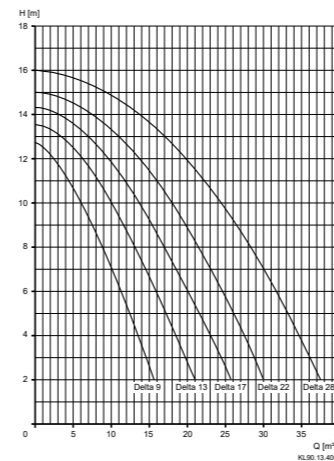

## MASSAGEPOMPEN

## NCC



## Eigenschappen

- Zeer goed inzetbaar voor stroomversnellingen, watervallen, massagedouches en diverse andere attracties.
- Zonder voorfilter/haarfanger.
- Inclusief pers- en zuigaansluiting 2 3/4".
- Koppelingen ø 63 F.
- 2 jaar garantie.

	NCC 155T	NCC 175M	NCC 215M	NCC 255T	NCC 295T	NCC405T
Capaciteit in m <sup>3</sup> /uur bij 8 mwk	40	40	60	70	83	90
Pk	2,00	2,00	3,00	3,50	4,00	5,50
Opgenomen vermogen in kW (P1)	2	2	2,60	2,75	3,60	3,85
Voltage, ster/driehoek	400/230	230	230	400/230	400/230	400/230
Stroom in Ampere	3,2/5,5	8,8	11,5	4,8/8,3	6,3/10,9	6,6/11,4

ARTIKELNUMMER	OMSCHRIJVING	€
C 0602001	Pomp NCC 155T 1,5 kW - 400 V 3,2 A	1.514,00
C 0602002	Pomp NCC 175M 1,5 kW - 230 V 8,8 A	1.563,00
C 0602003	Pomp NCC 215M 2,2 kW - 230 V 11,5 A	1.758,00
C 0602004	Pomp NCC 255T 2,6 kW - 400 V 4,8 A	1.816,00
C 0602005	Pomp NCC 295T 3,0 kW - 400 V 6,3 A	1.865,00
C 0602006	Pomp NCC 405T 4,0 kW - 400 V 6,6 A	1.958,00

Opvoerhoogte

## CAPACITEIT

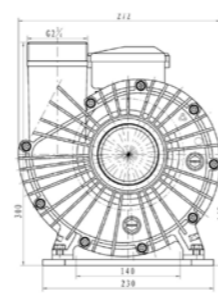
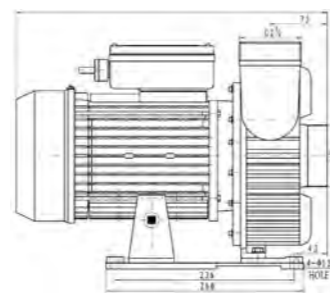
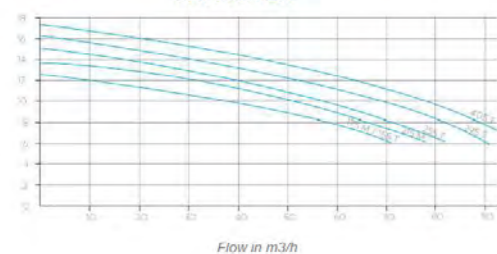

## MASSAGEPOMPEN

## FITSTAR

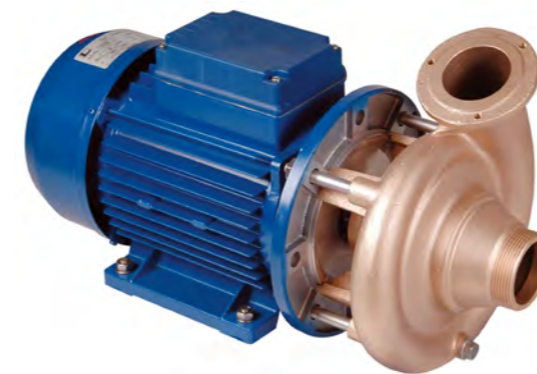

## Eigenschappen

- Zeer goed inzetbaar voor filterinstallaties, stroomversnellingen, watervallen, massagedouches en diverse andere attracties.
- Zonder voorfilter/haarfanger.
- 2.850 rpm.
- Exclusief pers- en zuigaansluiting (tenzij anders vermeld).
- 2 jaar garantie.



	35	55	65	105	125
Capaciteit in m <sup>3</sup> /uur bij 8 mwk	35	55	65	105	125
Pk	2,00	3,00	3,50	5,50	7,50
Opgenomen vermogen in kW (P1)	1,60	2,40	2,80	4,30	5,90
Afgegeven vermogen in kW (P2)	1,50	2,20	2,60	4,00	5,50
Voltage, ster/driehoek	230	400/230	400/230	690/400	690/400

ARTIKELNUMMER	OMSCHRIJVING	€
C 0317215	Fitstar pomp brons - 1,60 kW (P1) / 230 V	2.254,00
C 0317222	Fitstar pomp brons - 2,40 kW (P1) / 400 V	1.965,00
C 0317226	Fitstar pomp brons - 2,80 kW (P1) / 400 V	2.202,00
C 0317240	Fitstar pomp brons - 4,30 kW (P1) / 400-690 V	5.266,00
C 0317255	Fitstar pomp brons - 5,90 kW (P1) / 400-690 V	5.464,00
C 0317301	Persaansluiting Fitstar bochtstuk 2" M / 90°	108,00
C 0317305	Persaansluiting Fitstar bochtstuk 2 1/2" M / 90°	133,00
C 0317309	Overgangsfleus Fitstar met kraagbus ø 90 mm F	112,00
C 0318762	Console Fitstar voor pompen t/m 2,6 kW	323,00
C 0318763	Console Fitstar voor pompen 4,0 en 5,5 kW	363,00





POMPEN VOOR OPENBARE ZWEMBADEN

# BADU PRIME /25-48



## Eigenschappen

- Zeer stille, zelfaanzuigende polypropyleen zwembadpomp.
- Standaard geleverd met ingebouwd thermisch relais.
- Groot voorfilter van 6 liter is voorzien van transparant deksel (wartelsleutel meegeleverd).
- Het elektrische gedeelte is volledig galvanisch gescheiden.
- Maximaal 3 meter boven of 3 meter onder waterniveau te plaatsen.
- Toepasbaar in combinatie met zoutelektrolyse systemen met zoutconcentratie 0,5% (5 gram/liter).
- 2 jaar garantie.

SPECIFICATIES	PRIME 25-1F	PRIME 30-1F	PRIME 40-1F	PRIME 48-1F	PRIME 25-3F	PRIME 30-3F	PRIME 40-3F	PRIME 48-3F
Capaciteit in m <sup>3</sup> /uur bij 8 mwk	25	30	40	48	25	30	40	48
Opgenomen vermogen in kW (P1)	1,85	2,00	2,90	3,45	1,55	1,77	2,55	3,00
Afgegeven vermogen in kW (P2)	1,30	1,50	2,20	2,60	1,30	1,50	2,20	2,60
Pk	1,75	2,00	3,00	3,50	1,75	2,00	3,00	3,10
Voltage ster/driehoek	230	230	230	230	400/230	400/230	400/230	400/230
Stroom in Ampère ster/driehoek	7,7	8,8	13,0	15,0	2,95/5,10	3,30/5,72	4,60/8,00	5,50/9,50
Aansluitmaat zuig/pers (lijmverbinding)	75 F/75 F	75 F/75 F	90 F/90 F	90 F/90 F	75 F/75 F	75 F/75 F	90 F/90 F	90 F/90 F
Gewicht in kg	25	24	26	36	27	27	34	34

ARTIKELNUMMER	OMSCHRIJVING	€
A 0605220	Pomp Speck Badu Prime 25 - 1,85 kW (P1) / 230 V	<b>1.623,00</b>
A 0605221	Pomp Speck Badu Prime 30 - 2,00 kW (P1) / 230 V	<b>1.719,00</b>
A 0605222	Pomp Speck Badu Prime 40 - 2,90 kW (P1) / 230 V	<b>2.015,00</b>
A 0605223	Pomp Speck Badu Prime 48 - 3,45 kW (P1) / 230 V	<b>2.613,00</b>
A 0605230	Pomp Speck Badu Prime 25 - 1,65 kW (P1) / 400 V	<b>1.460,00</b>
A 0605231	Pomp Speck Badu Prime 30 - 1,85 kW (P1) / 400 V	<b>1.600,00</b>
A 0605232	Pomp Speck Badu Prime 40 - 2,70 kW (P1) / 400 V	<b>1.855,00</b>
A 0605233	Pomp Speck Badu Prime 48 - 3,30 kW (P1) / 400 V	<b>2.055,00</b>

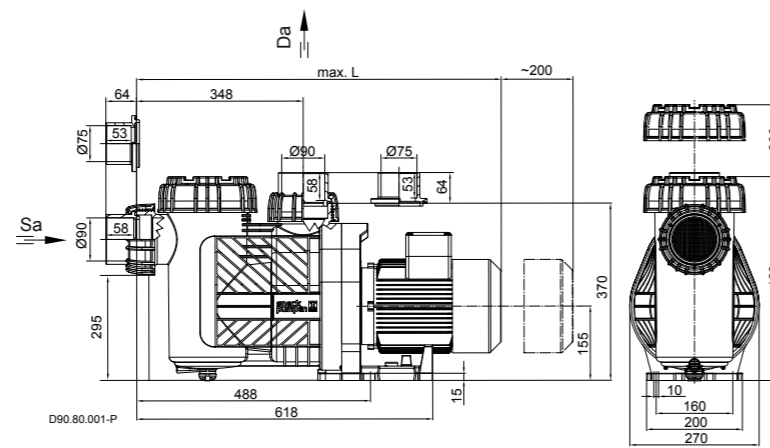
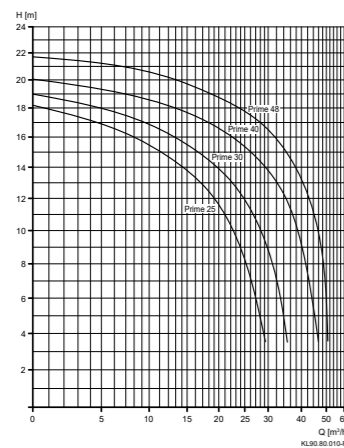

POMPEN VOOR OPENBARE ZWEMBADEN

# BADU RESORT



## Eigenschappen

- Stille polypropyleen zelfaanzuigende zwembadpomp voor veeleisende filterinstallaties met grote capaciteiten. Uitermate geschikt voor openbare (WHVBZ/Vlarem) zwembaden.
- Grote voorfilter van 10 liter is voorzien van transparant deksel (wartelsleutel meegeleverd).
- Het elektrische gedeelte is volledig galvanisch gescheiden.
- Maximaal 3 meter boven of 3 meter onder waterniveau te plaatsen.
- Toepasbaar in combinatie met zoutelektrolyse systemen met zoutconcentratie 0,5% (5 gram/liter).
- 2 jaar garantie.

SPECIFICATIES	RESORT 30	RESORT 40	RESORT 45	RESORT 50	RESORT 55	RESORT 60	RESORT 70	RESORT 80	RESORT 110
Capaciteit in m <sup>3</sup> /uur bij 8 mwk	37	45	48	52	55	68	75	88	113
Opgenomen vermogen in kW (P1)	1,77	2,55	3,00	3,45	4,55	3,00	3,45	4,55	6,15
Afgegeven vermogen in kW (P2)	1,50	2,20	2,60	3,00	4,00	2,60	3,00	4,00	5,50
Pk	2,00	3,00	3,50	4,20	5,50	3,50	4,20	5,50	7,50
Voltage ster/driehoek	400/230	400/230	400/230	400/230	690/400	400/230	400/230	690/400	690/400
Stroom in Ampère ster/driehoek	3,30/5,72	4,60/8,00	5,50/9,50	6,20/10,70	4,60/7,90	5,50/9,50	6,20/10,70	4,60/7,90	6,00/10,40
Aansluitmaat zuig/pers (lijmverbinding)	75 F/75 F	90 F/90 F	90 F/90 F	110 F/110 F	110 F/110 F	110 F/110 F	110 F/110 F	110 F/110 F	110 F/110 F
Gewicht in kg	28	34	36	38	44	37	38	44	52

ARTIKELNUMMER	OMSCHRIJVING	€
C 0605235	Pomp Speck Badu Resort 30 - 1,90 kW (P1) / 400 V	<b>1.738,00</b>
C 0605236	Pomp Speck Badu Resort 40 - 2,70 kW (P1) / 400 V	<b>1.935,00</b>
C 0605241	Pomp Speck Badu Resort 45 - 3,10 kW (P1) / 400 V	<b>1.981,00</b>
C 0605242	Pomp Speck Badu Resort 50 - 3,55 kW (P1) / 400 V	<b>2.130,00</b>
C 0605243	Pomp Speck Badu Resort 55 - 4,66 kW (P1) / 690 V	<b>2.632,00</b>
C 0605237	Pomp Speck Badu Resort 60 - 3,10 kW (P1) / 400 V	<b>2.090,00</b>
C 0605238	Pomp Speck Badu Resort 70 - 3,55 kW (P1) / 400 V	<b>2.300,00</b>
C 0605239	Pomp Speck Badu Resort 80 - 4,66 kW (P1) / 690 V	<b>2.757,00</b>
C 0605240	Pomp Speck Badu Resort 110 - 6,35 kW (P1) / 690 V	<b>3.120,00</b>

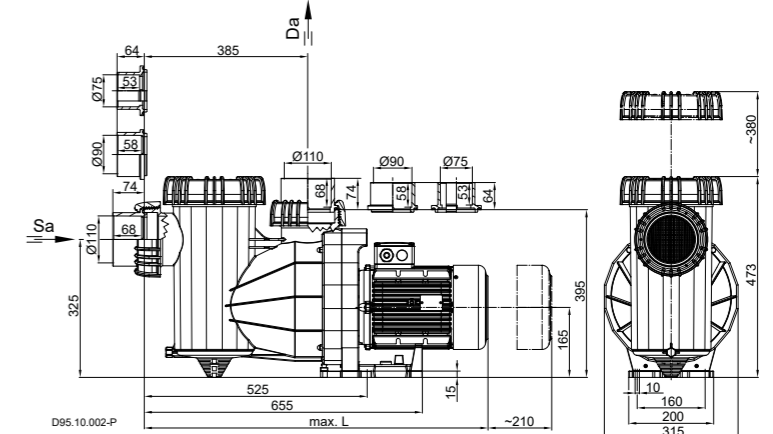
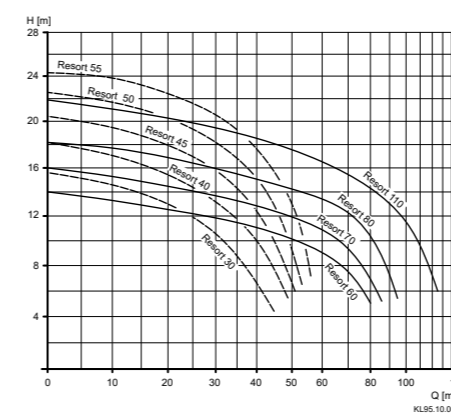

## POMPEN VOOR OPENBARE ZWEMBADEN

**BADU BLOCK EN BADU BLOCK MULTI****Eigenschappen**

- Professionele filterpomp, pomphuis vervaardigd uit technisch hoogwaardig kunststof (THP), brons of gietijzer.
- Elektromotor en pomp zijn verticaal gemonteerd op een voorfilter, en daardoor plaatsbesparend en montagevriendelijk.
- Inzetbaar op vele gebieden zoals zwembadwater in openbare baden, waterglijbanen en filterinstallaties, industrie en koelwaterinstallaties.
- Enkeltraps en niet zelfaanzuigend. Motoren in verschillende energieklassen mogelijk: IE3 en IE4 met Permanent Magneet.
- De Badu Block Multipomp en het voorfilterhuis (9 of 19 liter) zijn tot een geheel in elkaar geflenst. Kunststof pomp met transparant voorfilterdeksel en rvs voorfiltermand.
- De Badu Blockpomp en het voorfilterhuis (13, 29 of 71 liter) zijn tot een geheel in elkaar geflenst. Uitgevoerd met rvs voorfiltermand.
- Standaardkleur RAL 5002.

	MULTI (THP)UITVOERING	BRONS OF GIETIJZEREN UITVOERING
Capaciteiten	tot 330 m <sup>3</sup> /uur	tot 600 m <sup>3</sup> /uur
Opvoerhoogte	tot maximaal 24 mwk	tot maximaal 40 mwk
Bedrijfsdruk	max 2,5 bar	max 5 bar
Watertemperatuur	max 40°C	max 50°C
Toerental bij 50 Hz	circa 1.450 rpm	circa 1.450 rpm

Er zijn verschillende configuratie mogelijkheden met betrekking tot de aanzuig- en persuitgang.  
Frequentieregelaar benodigd voor in- en uitschakelen pomp ivm. waterslag (enkel voor kunststof uitvoering van toepassing).

**BADU NORMBLOCK EN NORMBLOCK MULTI****Eigenschappen**

- Professionele centrifugaal pomp zonder voorfilter, pomphuis vervaardigd uit technisch hoogwaardig kunststof (THP), brons of gietijzer.
- Inzetbaar op vele gebieden zoals zwembadtechniek, filterinstallaties, waterbehandeling, scheepsbouw en industrie.
- Enkeltraps en semi-zelfaanzuigend.
- Het pomphuis en normmotor zijn tot een geheel in elkaar geflenst.
- Elektromotor leverbaar in verschillende energieklassen, IE3 en Permanent Magneet
- Standaardkleur RAL 5002
- 2 jaar fabrieksgarantie.

	MULTI (THP)UITVOERING	BRONS OF GIETIJZEREN UITVOERING
Capaciteiten	tot 450 m <sup>3</sup> /uur	tot 720 m <sup>3</sup> /uur
Opvoerhoogte	tot maximaal 24 mwk	tot maximaal 101 mwk
Bedrijfsdruk	max 3 bar	max 10 bar
Watertemperatuur	max 40°C	max 40°C
Toerental bij 50 Hz	circa 1.450 rpm	circa 1.450 rpm

Aanzuig is axiaal en persuitgang radiaal naar boven en zijdelings optioneel.

De Speck Badu (Norm)Block pompen leveren we projectmatig uit. Vraag naar de vele mogelijkheden in capaciteit en uitvoering.

## MEETWATERPOMP

**MEETWATERPOMP V600****Eigenschappen**

- Zorgt voor een continue waterflow door de chloormeetcel.
- Bij een installatie met een frequentieregelaar zal de flow niet altijd constant zijn, hierdoor gaat bij een amperometrisch meetprincipe de vrijchloormeting iets afwijken. Door het toepassen van een meetwaterpomp wordt altijd een juiste flow door de meetcel gegarandeerd.
- 2 jaar garantie.

Vermogen in kW:	
- opgenomen (P1)	0,28 kW
- afgegeven (P2)	0,14 kW
Stroom in Ampère	1,35
Maximale druk	2,0 bar
Dichtheidsklasse	IP55
Aansluitmaat: zuigzijdig/perszijdig	3/4" M/3/4" M

**ARTIKELNUMMER OMSCHRIJVING**

C 0605165 Meetwaterpomp Speck V600 - 0,14 kW / 230 V

€  
449,00

**MEETWATERPOMP M1****Eigenschappen**

- Zorgt voor een continue waterflow door de chloormeetcel.
- Bij een installatie met een frequentieregelaar zal de flow niet altijd constant zijn, hierdoor gaat bij een amperometrisch meetprincipe de vrijchloormeting iets afwijken. Door het toepassen van een meetwaterpomp wordt altijd een juiste flow door de meetcel gegarandeerd.
- 2 jaar garantie.

Vermogen in kW :	
- opgenomen (P1)	0,35 kW
- afgegeven (P2)	0,18 kW
Stroom in Ampère	1,95
Maximale druk	1,0 bar
Dichtheidsklasse	IP55
Aansluitmaat: zuigzijdig/perszijdig	32/25 mm

**ARTIKELNUMMER OMSCHRIJVING**

C 0605077 Meetwaterpomp Speck type M1 - 0,18 kW / 230 V

€  
523,00

## BLOWERS

## PROFESSIONELE BLOWERS



ARTIKELNUMMER	OMSCHRIJVING	€
C 1427070	Luchtblower Vacom 0,85 kW - 230 V, 1½" F	563,00
C 1427071	Luchtblower Vacom 0,85 kW - 230/400 V, 1½" F	553,00
C 1427072	Luchtblower Vacom 1,50 kW - 230 V, 2" F	851,00
C 1427073	Luchtblower Vacom 1,50 kW - 230/400 V, 2" F	829,00
C 1427074	Luchtblower Vacom 2,20 kW - 230/400 V, 2" F	1.285,00
C 1427075	Luchtblower Vacom 3,00 kW - 230/400 V, 2" F	1.634,00

## Accessoires



ARTIKELNUMMER	OMSCHRIJVING	€
C 1431142	Persveiligheid 1½" M Vacom blowers	125,00
C 1431143	Persveiligheid 2" M Vacom blowers	169,00
C 1431145	Aanzuigfilter 1½" Vacom blower 0,85 kW	166,00
C 1431146	Aanzuigfilter 2" Vacom blower 1,50 / 2,20 / 3,00 kW	232,00
C 1431147	Geluidsdemper 1½" Vacom blower 0,85 kW	82,70
C 1431148	Geluidsdemper 2" Vacom blowers 1,50 / 2,20 / 3,00 kW	121,00
C 1431144	Manometer ¼" Vacom blowers 0 - 1,0 bar	104,00

## ITT GENESIS BLOWERS



ARTIKELNUMMER	OMSCHRIJVING	€
A 1423019	Luchtblower Genesis 500 Watt - 230 V	365,00
A 1423020	Luchtblower Genesis 900 Watt - 230 V - plus 250 Watt luchtverwarming	435,00

## BLOWERS

## HOE BLOWERCAPACITEIT TE BEREKENEN?

Tel het aantal gaatjes en vermenigvuldig dit met de benodigde flow (m<sup>3</sup>/uur). Kijk vervolgens welke hoogte (waterdiepte) overwonnen moet worden en tel hierbij 0,3 meter op, zodat de lucht met voldoende snelheid ontsnapt.

## Rekenvoorbeeld met de volgende informatie :

- Waterpeil circa 80 cm.
- Bruisbank en bruisplaat op 1 blower aan te sluiten.
- Bruisbank heeft 80 gaatjes van ø 2,5 mm.
- Bruisplaat heeft 26 gaatjes van ø 2,5 mm en 56 van ø 3,0 mm.

## Uitwerking

## Maximale luchtverplaatsing :

- 80 x 1,28 m<sup>3</sup>/uur + 26 x 1,28 m<sup>3</sup>/uur + 56 x 1,70 m<sup>3</sup>/uur = 230,88 m<sup>3</sup>/uur.
- Te overwinnen hoogte is 80 + 30 cm (extra) = 110 cm.
- 110 cm waterkolom is gelijk aan een druk van 110 mbar. De blower moet dus 230,88 m<sup>3</sup>/uur verplaatsen met een druk van 110 mbar.

DIAMETER	GAATJES	OPPERVLAKTE	BENODIGDE FLOW
ø 2,0 mm	3,14 mm <sup>2</sup>	13,7 l/min	0,50 - 0,82 m <sup>3</sup> /uur
ø 2,2 mm	3,80 mm <sup>2</sup>	16,5 l/min	0,60 - 0,99 m <sup>3</sup> /uur
ø 2,5 mm	4,90 mm <sup>2</sup>	21,4 l/min	0,75 - 1,28 m <sup>3</sup> /uur
ø 2,8 mm	6,15 mm <sup>2</sup>	26,8 l/min	1,00 - 1,61 m <sup>3</sup> /uur
ø 3,0 mm	7,10 mm <sup>2</sup>	31,0 l/min	1,10 - 1,70 m <sup>3</sup> /uur
ø 3,2 mm	7,55 mm <sup>2</sup>	33,0 l/min	1,20 - 1,98 m <sup>3</sup> /uur
ø 3,5 mm	9,62 mm <sup>2</sup>	42,0 l/min	1,50 - 2,52 m <sup>3</sup> /uur
ø 3,8 mm	11,34 mm <sup>2</sup>	49,5 l/min	1,80 - 2,97 m <sup>3</sup> /uur
ø 4,0 mm	12,56 mm <sup>2</sup>	55,0 l/min	2,00 - 3,30 m <sup>3</sup> /uur
ø 5,0 mm	19,63 mm <sup>2</sup>	85,0 l/min	3,00 - 5,10 m <sup>3</sup> /uur

## FREQUENTIEREGELAARS OPTIDRIVE



### Eigenschappen

- Voor het optimaal inregelen van elke 3-fasen zwembadpomp. Zorgt voor een zo gunstig mogelijk energieverbruik (energiebesparing), minder geluid en betere filtratie door lage snelheid.
- Voorzien van kwalitatief EMC filter en door de nieuwste technieken nog beter bestand tegen warmte (omgevingsfactoren van -10 tot +40°C).
- 3 vooraf ingestelde snelheden zijn eenvoudig aan te sturen en te bedienen, er is een ruim aanbod in vermogen beschikbaar.
- Hoge kwaliteit behuizing (IP66/Nema), geschikt voor wandmontage.

### Tips voor optimaal gebruik

Terugspoelen dient op vol vermogen te gebeuren. Echter als bijv. de afdekking gesloten is, kan er op de laagste snelheid gefilterd worden, als de afdekking geopend is op een tussensnelheid. Met de Optidrive frequentieregelaars wordt door het terugbrengen van het geleverd

aantal Hz al snel een energiebesparing gerealiseerd van 50%. Om de meest optimale besparingen te realiseren dient de pomp 'ingeleerd' te worden. Een energiebesparing van maar liefst 70% is haalbaar.

### Tips voor optimale installatie

Het vermogen van de frequentieregelaar dient minimaal gelijk te zijn aan het opgenomen motorvermogen (zie P1 of opgenomen stroom typeplaatje pomp). Veel beter is echter om een stap groter toe te passen, voor een langere levensduur. Een frequentieregelaar heeft een langere levensduur als deze zijn eigen ontwikkelde warmte goed kwijt kan, het is dus belangrijk om deze niet in een (te) warme omgeving te plaatsen.

Een frequentieregelaar kan stoorsignalen opwekken, dit is te onderdrukken door een afgeschermde kabel toe te passen (van pomp naar frequentieregelaar). Ook worden er door de frequentieregelaar opgewekte stoorsignalen afgevoerd naar aarde, dit kan problemen opleveren met de aardlekschakelaar. Door een type B automaat toe te passen zullen de invloeden van de regelaar niet door de aardlekschakelaar worden gezien, deze zal hierdoor niet foutief uitschakelen.

ARTIKELNUMMER	OMSCHRIJVING	MOTOR VERMOGEN (IN KW)	VERMOGEN UITGAAND (MAX. A)	AFMETING BEHUIZING (HXBXD)	€
<b>VOEDING 1 FASE 230 V / POMPAANSTURING 3 FASEN 230 V</b>					
C 0619072-G	Frequentieregelaar Optidrive Outdoor IP66 - 1,50 kW	1,50	7,0	232x161x155 mm	<b>593,00</b>
C 0619073-G	Frequentieregelaar Optidrive Outdoor IP66 - 2,20 kW	2,20	10,5	257x188x180 mm	<b>765,00</b>
<b>VOEDING 3 FASEN 400 V / POMPAANSTURING 3 FASEN 400 V</b>					
C 0619074-G	Frequentieregelaar Optidrive Outdoor IP66 - 1,50 kW	1,50	4,1	232x161x155 mm	<b>755,00</b>
C 0619075-G	Frequentieregelaar Optidrive Outdoor IP66 - 2,20 kW	2,20	5,8	257x188x180 mm	<b>890,00</b>
C 0619076-G	Frequentieregelaar Optidrive Outdoor IP66 - 4,00 kW	4,00	9,5	257x188x180 mm	<b>1.013,00</b>
C 0619077-G	Frequentieregelaar Optidrive Outdoor IP66 - 5,50 kW	5,50	14,0	310x211x215 mm	<b>1.524,00</b>
C 0619078-G	Frequentieregelaar Optidrive Outdoor IP66 - 7,50 kW	7,50	18,0	310x211x215 mm	<b>1.761,00</b>

## FLOWVIS®

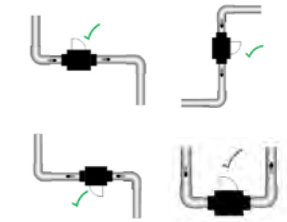
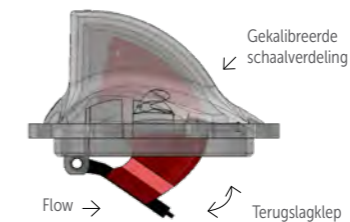

### Eigenschappen

FlowVis® is de meest geavanceerde, betaalbare en betrouwbare flowmeter, speciaal ontworpen voor zwembaden, spa's, fonteinen, en waterpartijen. Ingenieur in concept en feilloos in werking, FlowVis® is een revolutie in betrouwbare flowmeting!

Met FlowVis® kan je de snelheid van jouw pomp correct instellen, om de filtratieprestaties en het waterverbruik te optimaliseren en maximale energiebesparing te garanderen.



### Duidelijke, stabiele aflezing in m³/uur

Geen "stuijterende" drijvers, geen schoepenwielen, FlowVis® blijft niet hangen en geeft geen onnauwkeurige metingen. Behoudt de nauwkeurigheid, zelfs met lucht in het systeem.

### Uniek gepatenteerd ontwerp 2 in 1: flowmeter + terugslagklep

FlowVis® is meer dan alleen een flowmeter, het is ook een volledig werkende terugslagklep (modellen DN40 / d50mm & DN50 / d63mm)

### Niet verkeerd te installeren!

Installeert snel en gemakkelijk zonder kalibratie. Installeert zonder de noodzaak van rechte leiding voor of na de FlowVis. Kan direct naast andere fittingen worden geïnstalleerd. Kan horizontaal, verticaal of ondersteboven geïnstalleerd worden!

ARTIKELNUMMER	OMSCHRIJVING	€
<b>ANALOOG</b>		
C 0946250	FlowVis® flowmeter DN40/50 mm, 2,4 - 21 m³/uur, met terugslagklep, NSF 50 gecertificeerd	<b>230,00</b>
C 0946251	FlowVis® flowmeter DN50/63 mm, 2,4 - 24 m³/uur, met terugslagklep, NSF 50 gecertificeerd	<b>230,00</b>
C 0946254	FlowVis® flowmeter DN65/75 mm, 7 - 45 m³/uur, NSF 50 gecertificeerd (High Flow)	<b>230,00</b>
C 0946252	FlowVis® flowmeter DN80/90 mm, 16 - 54 m³/uur, NSF 50 gecertificeerd (digital ready)	<b>690,00</b>
C 0946253	FlowVis® flowmeter DN100/110 mm, 27 - 102 m³/uur, NSF 50 gecertificeerd (digital ready)	<b>705,00</b>

## FLOWVIS®



### Eigenschappen

- De FlowVis® digitale flowmeter is ontworpen met het oog op nauwkeurigheid en betrouwbaarheid, maar zijn indrukwekkende > 98% nauwkeurigheid en ongeëvenaarde betrouwbaarheid zijn slechts een uitgangspunt.
- Het vermogen om te communiceren met andere apparatuur en een compromisloze bouwkwiteit maakt FlowVis® onderscheidend.

### Turnover in uren

Zorgt ervoor dat u de minimale turnover voor uw zwembad of spa realiseert. FlowVis® Digital is de eerste en enige flowmeter die de huidige turnover weergeeft.

### Uitlezing op afstand

Elimineert problemen om toegang te krijgen tot de flowmeter in krappe ruimtes.

### Debiet alarmen

Stel minimum- en maximum debietalarmen in om ervoor te zorgen dat uw systeem werkt zoals gewenst.

### Nauwkeurig debiet

In de fabriek gekalibreerd om een nauwkeurigheid van 0,02% te realiseren. In tegenstelling tot andere digitale flowmeters, wordt FlowVis® geprogrammeerd met een eenvoudige selectie van 4 DIP-schakelaars.

### Achteraf in te bouwen

De FlowVis® Digital voor wandmontage kan achteraf worden gemonteerd op nieuwe of bestaande FlowVis® installaties voor eenvoudige toegang tot een nauwkeurige flowmeting.

### Aanpasbare weergave van het debiet

Digitale en grafische weergave van het debiet met verschillende meeteenheden (m<sup>3</sup>/uur, liter/minuut, US gpm).



## FLOWSONIC & FLOWSONIC +



### Eigenschappen

- De ultrasone flowmeters zijn ideaal voor het meten van de flow. Door middel van ultrasone meting bieden ze een nauwkeurige, verliesvrije en kalibratievrije manier om de flow te meten.
- Met een meetbereik van 0–54 m<sup>3</sup>/u en de mogelijkheid om tot 3% zoutgehalte in zwembadwater te verwerken, zijn ze bijzonder geschikt voor het bewaken en weergeven van de stroming in zwembadsystemen.
- De FlowSonic communiceert met Dryden Aqua Space en Watrr, maar ook met andere pool control-oplossingen die een digitaal signaal (pulssignaal) en een analoog signaal (4-20 mA) kunnen verwerken.

ARTIKELNUMMER	OMSCHRIJVING	€
C 0946111	Speck Badu Flowsonic + DN50 / ø 63 F, 24 V, maximaal 54m <sup>3</sup> /uur (uitg. 4-20 mA)	645,00
C 0946112	Speck Badu Flowsonic DN50 / ø 63 F, 24 V, maximaal 54m <sup>3</sup> /uur (uitg. 4-20 mA)	535,00

ARTIKELNUMMER	OMSCHRIJVING	€
<b>ANALOG</b>		
C 0946250	FlowVis® flowmeter DN40/50 mm, 2,4 - 21 m <sup>3</sup> /uur, met terugslagklep, NSF 50 gecertificeerd	230,00
C 0946251	FlowVis® flowmeter DN50/63 mm, 2,4 - 24 m <sup>3</sup> /uur, met terugslagklep, NSF 50 gecertificeerd	230,00
C 0946254	FlowVis® flowmeter DN65/75 mm, 7 - 45 m <sup>3</sup> /uur, NSF 50 gecertificeerd (High Flow)	230,00
C 0946252	FlowVis® flowmeter DN80/90 mm, 16 - 54 m <sup>3</sup> /uur, NSF 50 gecertificeerd (digital ready)	690,00
C 0946253	FlowVis® flowmeter DN100/110 mm, 27 - 102 m <sup>3</sup> /uur, NSF 50 gecertificeerd (digital ready)	705,00
<b>DIGITAAL</b>		
C 0946255	FlowVis® flowmeter DIGITAL DN50/63 mm, 2,4 - 24 m <sup>3</sup> /uur, met terugslagklep, NSF 50 gecertificeerd	270,00
C 0946256	FlowVis® flowmeter DIGITAL DN65/75 mm, 7 - 45 m <sup>3</sup> /uur, NSF 50 gecertificeerd (High Flow)	270,00
C 0946257 *	FlowVis® digitaal display INCLUSIEF digitale sensor, ombouwkits en 3,5 m <sup>1</sup> kabel	990,00
<b>ACCESSOIRES</b>		
C 0946258	FlowVis® ombouwkits retrofit naar digitaal ø 50 mm - ø 75 mm (indicator, klep en magneet)	40,00
C 0946259	FlowVis® verlengkabel 8 meter tbv. digitaal display	255,00
C 0946248	FlowVis® service kit (pakking, veer en klep) tbv. DN40, DN50 en DN65 flowmeter	99,00

\* Voor ombouw van bestaande analoge FlowVis DN 40/50/65 naar digitaal inclusief display en ter completering van digitale FlowVis naar digitale uitlezing.

## ONDERDELEN



ONDERDELEN PPG POMP DELUXE VS		€
B 1954062	Speck voorfilterdeksel transparant, ø 149 mm	35,65
B 1954078	Speck voorfilterdeksel O-ring, 137 x 5 mm	4,30
B 1954063	Speck voorfilterdeksel wartelmoer, zwart	35,65
B 1954214	Speck pompmant, ø 131 x 235 mm	16,65



ONDERDELEN PPG POMP COMPACT ECO SOFT		€
B 1954353	Speck voorfilterdeksel transparant	18,75
B 1954014	Speck voorfilterdeksel O-ring, 105 x 5 mm	2,60
B 1954354	Speck voorfilterdeksel wartelmoer, zwart	18,75
B 1954352	Speck pompmant, ø 98 x 202 mm	9,75



ONDERDELEN SPECK ECO TOUCH PRO II		€
B 1954062	Speck voorfilterdeksel transparant, ø 149 mm	35,65
B 1954078	Speck voorfilterdeksel O-ring, 137 x 5 mm	4,30
B 1954063	Speck voorfilterdeksel wartelmoer, zwart	35,65
B 1954214	Speck pompmant, ø 131 x 235 mm	16,65



ONDERDELEN SPECK PROFI ECO VS		€
E 1954293	Speck voorfilterdeksel transparant, ø 151 mm met led	62,15
B 1954078	Speck voorfilterdeksel O-ring, 137 x 5 mm	4,30
B 1954063	Speck voorfilterdeksel wartelmoer, zwart	35,65
B 1954297	Speck pompmant, ø 132 x 269 mm, 2-delig	30,80



ONDERDELEN SPECK BADU PRIME, PRIME VS, PRIME ECO VS		€
B 1954062	Speck voorfilterdeksel transparant, ø 149 mm, tbv. Badu Prime 7-20 en Prime Eco VS	35,65
B 1954189	Speck voorfilterdeksel transparant, tbv. Badu Prime 25-48	53,40
B 1954078	Speck voorfilterdeksel O-ring, 137 x 5 mm, tbv. Badu Prime 7-20 en Prime Eco VS	4,30
B 1954157	Speck voorfilterdeksel O-ring, 148 x 6,5 mm, tbv. Badu Prime 25-48	4,90
B 1954063	Speck voorfilterdeksel wartelmoer, zwart, tbv. Badu Prime 7-20 en Prime Eco VS	35,65
B 1954190	Speck voorfilterdeksel wartelmoer, zwart, tbv. Badu Prime 25-48	53,40
B 1954214	Speck pompmant, ø 131 x 235 mm, tbv. Badu Prime 7-20 en Prime Eco VS	16,65
B 1954168	Speck pompmant, ø 152 x 290 mm, tbv. Badu Prime 25-48	35,00



## ONDERDELEN



ONDERDELEN SPECK DELTA & DELTA ECO VS		€
E 1954293	Speck voorfilterdeksel transparant, ø 151 mm met led	62,15
B 1954078	Speck voorfilterdeksel O-ring, 137 x 5 mm	4,30
B 1954063	Speck voorfilterdeksel wartelmoer, zwart	35,65
B 1954332	Speck pompmant, ø 131 x 270 mm	30,80



ONDERDELEN PPG INVERPRO		€
B 1912024	Voorfilterdeksel transparant	11,00
B 1912021	Voorfilterdeksel O-ring	3,55
B 1912025	Voorfilterdeksel wartelmoer	17,75
B 1912022	Pompmant, ø 122 x 232 mm	12,00



ONDERDELEN SPECK BADU RESORT & BADU RESORT PM		€
B 1954107	Speck voorfilterdeksel transparant, ø 202 mm	68,75
B 1954118	Speck voorfilterdeksel O-ring, 175 x 6,5 mm	17,45
B 1954108	Speck voorfilterdeksel wartelmoer, zwart	78,55
B 1954106	Speck pompmant met handvat, ø 178 x 349 mm	41,00



ONDERDELEN SPECK MEETWATERPOMP M1		€
B 1954014	Speck voorfilterdeksel O-ring, 105 x 5 mm	2,60
B 1954005	Speck pompmant met handvat, ø 95 x 113 mm	9,75

## ONDERDELEN DIRECT ONLINE BESTELLEN

Bestel uw onderdelen gemakkelijk op Mijn Pomaz. Hier vind u een compleet overzicht, exploded views en handleidingen. In uw eigen omgeving vind u de actuele voorraad, de status van de bestelling en nog veel meer.

**mijn**  
pomaz





# 07

## VERWARMING EN BESTURINGEN

X20/INVERTERX/INVERTER+  
WARMTEPOMPEN

INVERTER+ VOOR OPENBARE ZWEMBADEN

PPP PERFORMANCE

PPP PREMIUM

PPP PRIME

PPP PULSE

AQUARK BLACK PERFECT PRO

DURA-HI

AQUA EASY PLATENWISSELAARS

PAHLEN, BEHNCKE WISSELAARS

AQUA EASY POOLCONTROL 4

AQUA EASY POOLCONTROL PLUS 2

AQUA EASY BASIC

OSF POOLMASTER

DRYDEN AQUA SPACE

WATTR

MECHANISCHE NIVEAUREGELAARS

OSF ELECTRONISCHE NIVEAUREGELAARS

AQUA EASY BUFFERTANKSTURING

AQUA EASY BREAKTANK



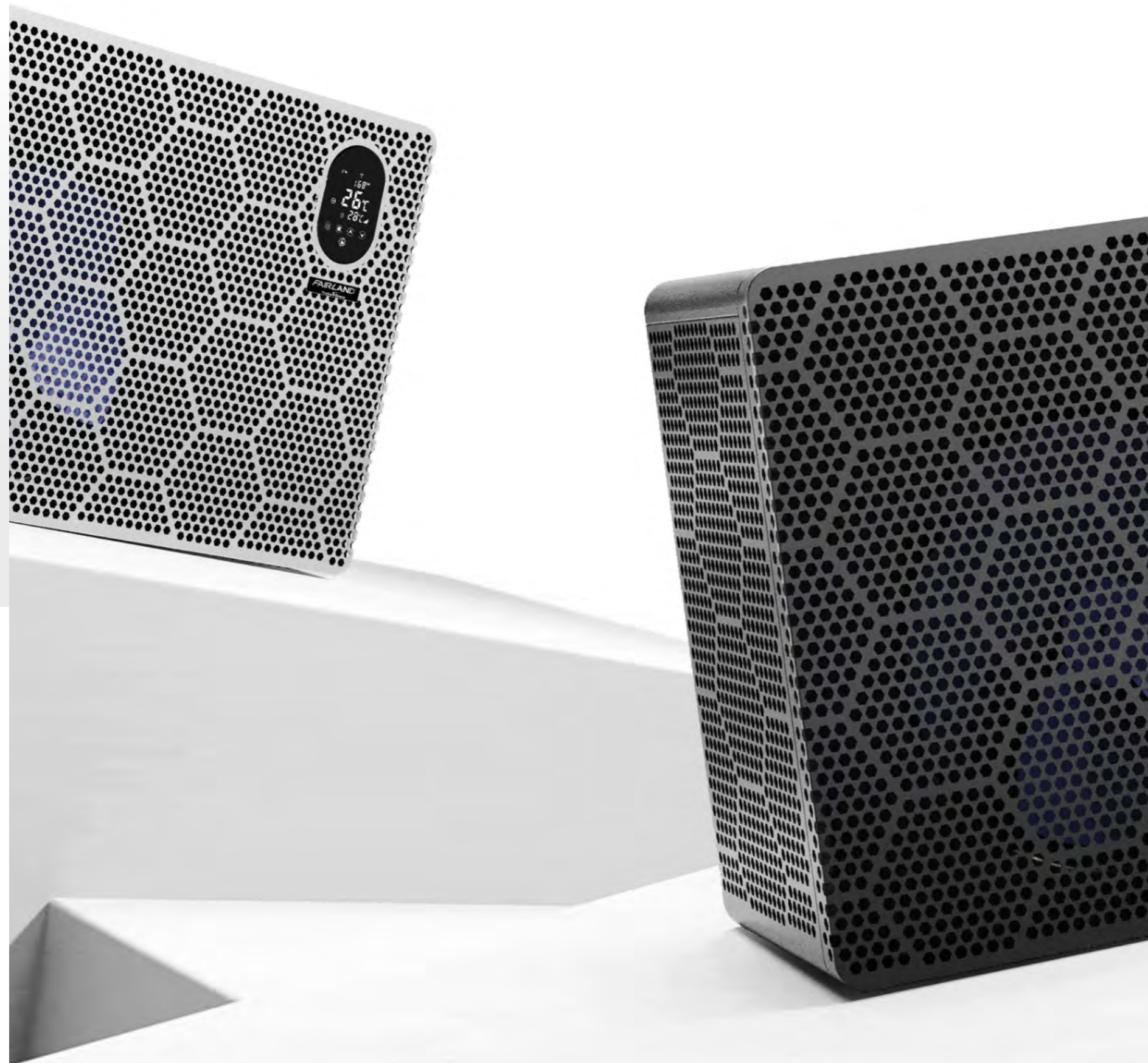

**FAIRLAND®**  
2X Saving iGarden

## FAIRLAND

Warmtepomp producent Fairland staat bekend om het combineren van strakke ontwerpen met uitstekende energie-efficiëntie. Hun warmtepompen onderscheiden zich door hun hoge prestatiecoëfficiënt (COP), waardoor ze optimale energiebesparingen garanderen met behoud van verwarmingsprestaties op topniveau. Fairland biedt drie innovatieve modellen: X20, InverX en InverterPlus - elk met unieke kenmerken die zijn afgestemd op diverse verwarmingsbehoeften van zwembaden.



### X20

- TurboSilence Full-Inverter technologie voor stille, efficiënte verwarming.
- Snelle verwarming bij elk weertype. 30% hogere COP, waardoor energie wordt bespaard.
- Booster Mode voegt 20% meer warmtevermogen toe.
- Snelle verwarming zonder hoog energieverbruik.



### InverX

- TurboSilence® Tech en inverterbesturing voor snelle opwarming en energiebesparing.
- Brengt turboprestaties in balans met een stille werking.
- Levert hoge prestaties en energiezuinigheid.
- Eersteklas resultaten zonder compromissen.



### Inverter +

- Halveert de gebruikskosten met Full-Inverter technologie.
- Werkt stil tijdens het hele zwemseizoen.
- Verwarmt het zwembad snel op 100% vermogen.
- Houdt het zwembad warm op 50% vermogen.

HEAT PUMPS

# x20



Ontdek de gloednieuwe X20-warmtepomp van Fairland, ontworpen om uw zwembad snel en efficiënt te verwarmen, zelfs bij extreem koud weer. Met de TurboSilence Full-Inverter-technologie levert de X20 krachtige verwarming met minimaal energieverbruik en stille werking. Aangedreven door het geavanceerde controlesysteem van Fairland optimaliseert de X20 de prestaties van de invertercompressor en de razendsnelle warmtewisselaar. Deze warmtepomp is 30% efficiënter dan standaardmodellen en biedt een 30% hogere Coëfficiënt van Prestatie (COP). Dankzij deze innovatie geniet u van uitzonderlijke energiebesparing en uitstekende prestaties, zelfs bij lage temperaturen.



Tot -20 graden



Zelf ontwikkelde software



Ingebouwde wifi module compatible met de fairland app.



Besparingen door hoge COP



Besparingen door hoge COP

### EXCELLENTIE IN INNOVATIE

De nieuwste creatie van Fairland verlegt fysieke grenzen door marginale verbeteringen toe te passen in alle aspecten van de werking. Topklasse in efficiëntie en stilte. Voor de meest veeleisende klant is de toekomst hier.

### Excelente prestaties bij lage temperaturen

Voorbeeld model: x20 - 16

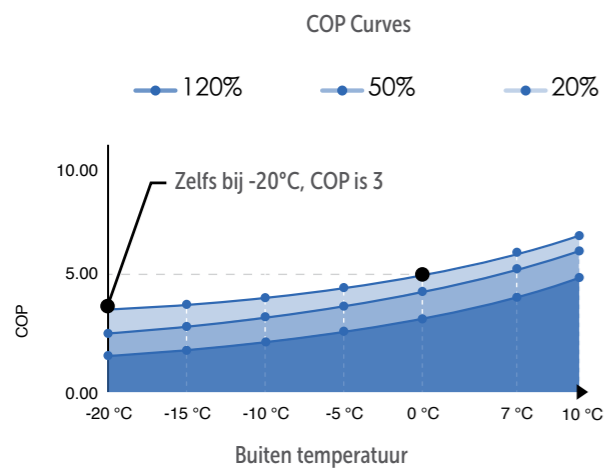

### Verwarm je zwembad bij -20°C

Werkt bij extreme temperaturen -20°C



### 120% Verwarmingscapaciteit

Naast de exclusieve invertertechnologie maakt de geüpgradede invertercompressor met hoge prestaties het mogelijk voor de eindgebruiker om met één druk op de knop de verwarmingscapaciteit tot 120% te verhogen.

### 20x Stillere Werking

De Mitsubishi twin-rotatiecompressor minimaliseert trillingen en zorgt voor een stille werking. De geluidsdruk is 20 keer lager dan bij een traditionele Aan/Uit-warmtepomp.

ARTIKELNUMMER	OMSCHRIJVING	€
C 0792050	Warmtepomp Inver-X20-14, 14,0 kW, 230 V	3.274,00
C 0792051	Warmtepomp Inver-X20-16, 16,5 kW, 230 V	3.719,00
C 0792049	Warmtepomp Inver-X20-18, 18,5 kW, 230 V	4.208,00
C 0792052	Warmtepomp Inver-X20-22, 22,0 kW, 230 V	4.910,00
C 0792053	Warmtepomp Inver-X20-26, 26,0 kW, 400 V	6.061,00
C 0792054	Warmtepomp Inver-X20-32T, 32,0 kW, 400 V	6.822,00
C 0792055	Warmtepomp Inver-X20-40T, 40,0 kW, 400 V	7.533,00

WARMTEPOMPEN

# x20



	X20-14	X20-16	X20-18	X20-22	X20-26
Aanbevolen zwembadvolume (m <sup>3</sup> )	30 - 50	35 - 60	40 - 65	45 - 75	55 - 90
Luchttemperatuur in bedrijf (°C)	-20 - 43				
<b>Bedrijfsomstandigheden: lucht 26°C / water 26°C / vochtigheidsgraad 80%</b>					
Verwarmingsvermogen (kW) in slimme modus	12,0	14,0	15,4	18,0	22,5
Verwarmingsvermogen (kW) in turbomodus	14,0	16,5	18,5	22,0	26,5
Prestatiecoëfficiënt in Smart Mode	20,0 - 9,2	20,5 - 9,0	19,6 - 8,8	21 - 9,0	20,7 - 9,0
Prestatiecoëfficiënt Turbo Mode	20,0 - 7,8	20,5 - 7,4	19,6 - 7,2	21 - 7,4	20,7 - 7,5
Prestatiecoëfficiënt bij 50% vermogen	15,2	15,1	14,8	15,3	15,2
<b>Bedrijfsomstandigheden: lucht 15°C / water 26°C / vochtigheidsgraad 70%</b>					
Verwarmingsvermogen (kW) in slimme modus	7,5	9,2	10,4	12,5	15,0
Verwarmingsvermogen (kW) in turbomodus	9,2	11,0	12,5	14,8	18,2
Prestatiecoëfficiënt in Smart Mode	8,1 - 6,0	9,0 - 6,0	8,2 - 5,8	9,0 - 6,0	9,5 - 6,1
Prestatiecoëfficiënt Turbo Mode	8,1 - 5,4	9,0 - 5,3	8,2 - 5,1	9,0 - 5,4	9,5 - 5,5
Prestatiecoëfficiënt bij 50% vermogen	7,3	7,7	7,3	7,6	8,0
Geluidsdruk niveau op 1 m in dB(A)	37,8 - 45,9	41,0 - 46,7	41,5 - 47,3	41,9 - 49,5	39,7 - 49,8
Geluidsdruk niveau op 10 m in dB(A)	17,8 - 25,9	21,0 - 26,7	21,5 - 27,3	21,9 - 29,5	19,7 - 29,8
Voeding	230V~/1F/50Hz				
Nominaal opgenomen vermogen bij 15°C lucht (kW)	0,19 - 1,7	0,20 - 2,08	0,25 - 2,45	0,27 - 2,74	0,32 - 3,31
Nominaal opgenomen stroom bij 15°C lucht (A)	0,83 - 7,39	0,87 - 9,04	1,09 - 10,65	1,17 - 11,9	1,39 - 14,4
Aanbevolen waterdebiet (m <sup>3</sup> /uur)	3 - 4	4 - 6	4 - 6	6,5 - 8,5	8 - 10
In-uitlaatmaat waterleiding (mm)	50				
Netto afmetingen (l x b x h) (mm)	945x432x660	1045x432x660	1045x432x660	1195x432x760	1072x536x956
Netto gewicht (kg)	65	72	73	82	100

(1) L = luchttemperatuur buiten in °C / W = watertemperatuur in °C / RV = relatieve luchtvochtigheid in %  
 - De opgegeven waarden zijn van toepassing bij ideale omstandigheden: isolerende afdekking op het zwembad aanwezig, filtratie minimaal 15 uur per dag.  
 - Bovenstaande parameters sluiten aan bij de gegevens zoals op het typeplaatje van de warmtepomp vermeld.  
 - Kijk bij de keuze voor een warmtepomp altijd naar wat er op locatie elektrotechnisch mogelijk is, in de handleiding worden de door de fabrikant geadviseerde elektrische aansluitingen vermeld.

WARMTEPOMPEN

# x20



	X20-26T	X20-32T	X20-40
Aanbevolen zwembadvolume (m <sup>3</sup> )	55 - 90	65~105	75~120
Luchttemperatuur in bedrijf (°C)	-20~43		
<b>Bedrijfsomstandigheden: lucht 26°C / water 26°C / vochtigheidsgraad 80%</b>			
Verwarmingsvermogen (kW) in slimme modus	22,5	27,5	35,0
Verwarmingsvermogen (kW) in turbomodus	26,5	32,0	40,0
Prestatiecoëfficiënt in Smart Mode	19,3 - 8,9	19,8 - 9,0	20,1 - 8,5
Prestatiecoëfficiënt Turbo Mode	19,3 - 7,4	19,8 - 7,3	20,1 - 7,3
Prestatiecoëfficiënt bij 50% vermogen	15,2	15,1	15,0
<b>Bedrijfsomstandigheden: lucht 15°C / water 26°C / vochtigheidsgraad 70%</b>			
Verwarmingsvermogen (kW) in slimme modus	15,0	18,5	24,0
Verwarmingsvermogen (kW) in turbomodus	18,2	22,3	28,5
Prestatiecoëfficiënt in Smart Mode	9,3 - 6,1	8,3 - 6,0	8,2 - 5,7
Prestatiecoëfficiënt Turbo Mode	9,3 - 5,5	8,3 - 5,4	8,2 - 5,0
Prestatiecoëfficiënt bij 50% vermogen	8,0	7,6	7,5
Geluidsdruk niveau op 1 m in dB(A)	39,7 - 49,8	42,1 - 50,3	41,5 - 50,5
Geluidsdruk niveau op 10 m in dB(A)	19,7 - 29,8	22,1 - 30,3	21,5 - 30,5
Voeding	400V 3N~, 50Hz	400V 3N~, 50Hz	400V 3N~, 50Hz
Nominaal opgenomen vermogen bij 15°C lucht (kW)	0,32 - 3,31	0,46 - 4,1	0,60 - 5,7
Nominaal opgenomen stroom bij 15°C lucht (A)	0,46 - 4,78	0,66 - 5,91	2,6 - 24,8
Aanbevolen waterdebiet (m <sup>3</sup> /uur)	8 - 10	10 - 12	12 - 18
In-uitlaatmaat waterleiding (mm)	50		
Netto afmetingen (l x b x h) (mm)	1072x536x956	1264x536x956	1364x536x956
Netto gewicht (kg)	111	132	133

(1) L = luchttemperatuur buiten in °C / W = watertemperatuur in °C / RV = relatieve luchtvochtigheid in %  
 - De opgegeven waarden zijn van toepassing bij ideale omstandigheden: isolerende afdekking op het zwembad aanwezig, filtratie minimaal 15 uur per dag.  
 - Bovenstaande parameters sluiten aan bij de gegevens zoals op het typeplaatje van de warmtepomp vermeld.  
 - Kijk bij de keuze voor een warmtepomp altijd naar wat er op locatie elektrotechnisch mogelijk is, in de handleiding worden de door de fabrikant geadviseerde elektrische aansluitingen vermeld.

WARMTEPOMPEN  
**INVERX**



De InverX is zonder twijfel de meest revolutionaire warmtepomp van de afgelopen jaren. InverX combineert een stille werking met krachtige turbo prestaties. De gepatenteerde TurboSilence® Tech regeling zorgt voor een perfecte balans tussen de inverter compressor regeling en warmte-uitwisselingstechnologie. Het resultaat? Zwembad sneller opgewarmd, lager energieverbruik en superstille werking. Kortom, alles waar intelligente zwembadtechnologie om draait.

- 3 jaar garantie.
- 10 jaar garantie op de compressor.
- 12 jaar garantie op de warmtewisselaar.

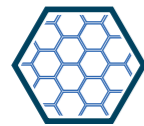

**Gepatenteerde zeshoek**

Originele gepatenteerde zeshoek met honingraat, de grootste gecombineerde ruimte.



**Intelligent touchscreen**

Fraai en intelligent touchscreen voor uitlezing actuele status



**Voorzien van Wifi-module**

Beheer van de warmtepomp is op afstand mogelijk dankzij de ingebouwde Wifi-module en smart gebruikersapp.

- TURBO**
- KRACHTIG.**
- FLUISTER...STIL**



WARMTEPOMPEN  
**INVERX**

**SIZE DOES MATTER.**

Denk groter: kies een grotere warmtepomp om te profiteren van een stillere werking, extra besparing en een langer zwembadseizoen. Met de volgende twee vergelijkingen kan je de proef op de som nemen.

TYPE	<b>INVERX</b> 22 kW	<b>INVERX</b> 13 kW	<b>AAN/UIT 13 kW</b>
Geluidsdruk niveau op 1 m in dB(A)	41,3 dB(A) op 30% snelheid	43,7 dB(A) op 50% snelheid 46,9 dB(A) op 80% snelheid	59 dB(A) op 100% snelheid
Prestatiecoëfficiënt met 26°C buitenlucht	15 op 30% snelheid	11,5 op 100% snelheid	5 op 100% snelheid
Seizoen	Beschikbaar 6 tot 10 maanden per jaar	Beschikbaar 3 tot 5 maanden per jaar	Beschikbaar 3 tot 5 maanden per jaar

**15 keer minder geluid**  
**3 keer grotere prestatiecoëfficiënt**  
**Hoger rendement**

**BOOSTERMODUS**

**20% extra verwarmingsvermogen met laag stroomverbruik**

Met één druk op de knop kan je dankzij onze TurboSilence® technologie in het begin van het seizoen gebruik maken van 20% extra vermogen om het zwembad sneller te verwarmen tot de gewenste temperatuur.

**120%**

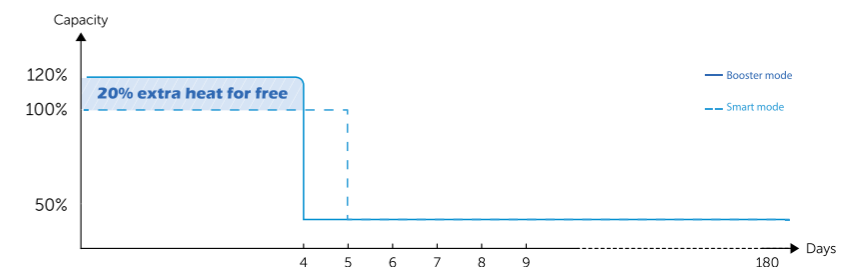

WARMTEPOMPEN  
**INVERX**  
HORIZONTAL



	IXH13	IXH17	IXH21,5	IXH26	IXH32	IXH32T	IXH40T
Aanbevolen zwembadvolume (m <sup>3</sup> )	25 - 50	30 - 60	40 - 75	55 - 100	65 - 120	65 - 120	90 - 160
Luchttemperatuur in bedrijf (°C)	-15 - 43						
<b>Bedrijfsomstandigheden: lucht 26°C / water 26°C / RV 80%</b>							
Verwarmingsvermogen (kW) in smart mode	11,3	14,0	18,0	22,0	27,5	27,5	35,0
Verwarmingsvermogen (kW) in turbomode	13,0	17,0	21,5	26,0	32,0	32,0	40,0
Prestatiecoëfficiënt in Smart Mode	8,5	7,7	7,5	8,0	7,6	7,6	7,5
Prestatiecoëfficiënt Turbo Mode	15,5 - 7,5	16,0 - 6,6	15,5 - 6,5	16,5 - 7,0	16,3 - 6,5	16,3 - 6,5	16,3 - 6,6
Prestatiecoëfficiënt bij 50% vermogen	12,0	11,5	11,5	11,6	11,5	11,5	11,4
<b>Bedrijfsomstandigheden: lucht 15°C / water 26°C / RV 70%</b>							
Verwarmingsvermogen (kW) in smart mode	7,5	9,5	12,0	15,0	18,5	18,5	24,5
Verwarmingsvermogen (kW) in turbomode	9,0	11,5	14,5	18,0	22,0	22,0	28,5
Prestatiecoëfficiënt in Smart Mode	5,5	5,2	5,2	5,6	5,5	5,5	5,3
Prestatiecoëfficiënt Turbo Mode	7,0 - 5,0	7,5 - 4,5	8,0 - 4,7	8,0 - 5,1	8,0 - 5,0	8,0 - 5,0	8,1 - 4,8
Prestatiecoëfficiënt bij 50% vermogen	6,7	6,8	7,0	7,0	7,0	7,0	6,9
Geluidsdruk niveau op 1 m in dB(A)	38,6 - 46,9	42,0 - 47,7	42,9 - 50,8	40,8 - 51,2	43,3 - 51,9	43,3 - 51,9	42,5 - 51,7
Geluidsdruk niveau op 10 m in dB(A)	18,6 - 26,9	22,0 - 27,7	22,9 - 30,8	20,8 - 31,2	23,3 - 31,9	23,3 - 31,9	22,5 - 31,7
Voeding	230 V / 1 F / 50 Hz			400 V / 3 F / 50 Hz			
Nominaal opgenomen vermogen bij 15°C lucht (kW)	0,22 - 1,8	0,26 - 2,56	0,31 - 3,08	0,38 - 3,53	0,46 - 4,4	0,46 - 4,4	0,60 - 5,94
Nominaal opgenomen stroom bij 15°C lucht (A)	0,96 - 7,82	1,14 - 11,3	1,35 - 13,4	1,65 - 15,3	2,01 - 19,1	0,66 - 6,35	0,87 - 8,57
Aanbevolen waterdebiet (m <sup>3</sup> /uur)	3 - 4	4 - 6	6,5 - 8,5	8 - 10	10 - 12	10 - 12	12 - 18
Aansluiting waterzijdig (mm)	50						
Netto afmetingen (l x b x h) (mm)	893x432x650	939x432x650	995x432x750	1125x429x952	1074x539x947	1074x539x947	1260x539x 947
Netto gewicht (kg)	61	63	70	90	99	99	120

ARTIKELNUMMER	OMSCHRIJVING	€
C 0792039	Warmtepomp Inver-X IXH13, 13,0 kW, 230 V	2.793,00
C 0792026	Warmtepomp Inver-X IXH17, 17,0 kW, 230 V	3.589,00
C 0792027	Warmtepomp Inver-X IXH21,5, 21,0 kW, 230 V	4.190,00
C 0792028	Warmtepomp Inver-X IXH26, 26,0 kW, 230 V	4.850,00
C 0792029	Warmtepomp Inver-X IXH32, 32,0 kW, 230 V	5.529,00
C 0792030	Warmtepomp Inver-X IXH32T, 32,0 kW, 400 V	5.820,00
C 0792031	Warmtepomp Inver-X IXH40T, 40,0 kW, 400 V	6.427,00

(1) L = luchttemperatuur buiten in °C / W = watertemperatuur in °C / RV= relatieve luchtvochtigheid in %  
 - De opgegeven waarden zijn van toepassing bij ideale omstandigheden: isolerende afdekking op het zwembad aanwezig, filtratie minimaal 15 uur per dag.  
 - Bovenstaande parameters sluiten aan bij de gegevens zoals op het typeplaatje van de warmtepomp vermeld.  
 - Kijk bij de keuze voor een warmtepomp altijd naar wat er op locatie elektrotechnisch mogelijk is, in de handleiding worden de door de fabrikant geadviseerde elektrische aansluitingen vermeld.

WARMTEPOMPEN  
**INVERX**  
VERTICAL



	IXV13,5	IXV17,5	IXV21,5	IXV27	IXV32	IXV32T	IXV40T
Aanbevolen zwembadvolume (m <sup>3</sup> )	25 - 50	30 - 60	40 - 75	50 - 100	65 - 120	65 - 120	90 - 160
Luchttemperatuur in bedrijf (°C)	-15 - 43						
<b>Bedrijfsomstandigheden: lucht 26°C / water 26°C / RV 80%</b>							
Verwarmingsvermogen (kW) in smart mode	11,3	14,5	18,0	22,0	27,5	27,5	35,0
Verwarmingsvermogen (kW) in turbomode	13,5	17,5	21,5	27,0	32,0	32,0	40,0
Prestatiecoëfficiënt in smart mode	7,9	8,0	7,5	8,0	7,6	7,6	7,5
Prestatiecoëfficiënt in turbomode	15,6 - 7,0	16,1 - 6,7	16,0 - 6,5	15,3 - 7,1	16,3 - 6,5	16,3 - 6,5	16,0 - 6,6
Prestatiecoëfficiënt bij 50% vermogen	11,8	12,1	12,0	11,6	11,5	11,5	11,4
<b>Bedrijfsomstandigheden: lucht 15°C / water 26°C / RV 70%</b>							
Verwarmingsvermogen (kW) in smart mode	7,5	10,0	12,0	15,0	18,5	18,5	24,5
Verwarmingsvermogen (kW) in turbomode	9,0	12,0	14,5	18,0	22,0	22,0	28,5
Prestatiecoëfficiënt in smart mode	5,1	5,0	5,0	5,1	5,5	5,5	5,3
Prestatiecoëfficiënt in turbomode	7,5 - 4,6	8,0 - 4,6	7,6 - 4,5	7,5 - 4,9	8,0 - 5,0	8,0 - 5,0	7,9 - 4,8
Prestatiecoëfficiënt bij 50% vermogen	6,7	6,9	7,0	6,5	7,0	7,0	6,9
Geluidsdruk niveau op 1 m in dB(A)	38,8 - 47,9	42,2 - 48,6	43,1 - 52,1	41,0 - 52,9	43,6 - 53,8	43,6 - 53,8	42,8 - 54,0
Geluidsdruk niveau op 10 m in dB(A)	18,8 - 27,9	22,2 - 28,6	23,1 - 32,1	21,0 - 32,9	23,6 - 33,8	23,6 - 33,8	22,8 - 34,0
Voeding	230 V / 1-fasig / 50 Hz			400 V / 3-fasig / 50 Hz			
Nominaal opgenomen vermogen bij 15°C lucht (kW)	0,21 - 1,95	0,26 - 2,51	0,33 - 3,08	0,42 - 3,67	0,46 - 4,4	0,46 - 4,4	0,60 - 5,94
Nominaal opgenomen stroom bij 15°C lucht (A)	0,91 - 8,48	1,14 - 10,9	1,43 - 13,4	1,82 - 15,9	2,01 - 19,1	0,66 - 6,35	0,87 - 8,57
Aanbevolen waterdebiet (m <sup>3</sup> /uur)	3 - 4	4 - 6	6,5 - 8,5	8 - 10	10 - 12	10 - 12	12 - 18
Aansluiting waterzijdig (mm)	50						
Netto afmetingen (l x b x h) (mm)	710x775x693	710x775x693	710x775x693	710x775x743	804x709x942	804x709x942	904x809x942
Netto gewicht (kg)	59	71	77	99	104	113	126

ARTIKELNUMMER	OMSCHRIJVING	€
C 0792032	Warmtepomp Inver-X verticaal IXV13,5, 13,5 kW, 230 V	2.960,00
C 0792033	Warmtepomp Inver-X verticaal IXV17,5, 17,5 kW, 230 V	3.805,00
C 0792034	Warmtepomp Inver-X verticaal IXV21,5, 21,5 kW, 230 V	4.442,00
C 0792035	Warmtepomp Inver-X verticaal IXV27, 27,0 kW, 230 V	5.141,00
C 0792036	Warmtepomp Inver-X verticaal IXV32, 32,0 kW, 230 V	5.862,00
C 0792037	Warmtepomp Inver-X verticaal IXV32T, 32,0 kW, 400 V	6.170,00
C 0792038	Warmtepomp Inver-X verticaal IXV40T, 40,0 kW, 400 V	6.810,00

(1) L = luchttemperatuur buiten in °C / W = watertemperatuur in °C / RV= relatieve luchtvochtigheid in %  
 - De opgegeven waarden zijn van toepassing bij ideale omstandigheden: isolerende afdekking op het zwembad aanwezig, filtratie minimaal 15 uur per dag.  
 - Bovenstaande parameters sluiten aan bij de gegevens zoals op het typeplaatje van de warmtepomp vermeld.  
 - Kijk bij de keuze voor een warmtepomp altijd naar wat er op locatie elektrotechnisch mogelijk is, in de handleiding worden de door de fabrikant geadviseerde elektrische aansluitingen vermeld.

WARMTEPOMPEN

# INVERTER+



De full-inverter warmtepomp halveert de gebruikskosten en werkt stiller het hele zwemseizoen door op basis van het gemiddelde vermogen. Bij aanvang van het seizoen werkt de warmtepomp op 100% van het vermogen om het zwembad tijdens de eerste dagen zo snel mogelijk op te warmen. Daarna draait de full-inverter-warmtepomp op gemiddeld 50% van het vermogen om de gewenste zwembadtemperatuur op peil te houden.

### Voorzien van Wifi-module

Beheer van de warmtepomp is op afstand mogelijk dankzij de ingebouwde Wifi-module en smart gebruikersapp.

- 3 jaar garantie.
- 10 jaar garantie op de compressor.
- 10 jaar garantie op de warmtewisselaar.

## 1 Aanzienlijk stiller

Gemiddeld 10 keer stiller doordat alle modellen uitgerust zijn met twin-rotary Full-Inverter DC compressoren (van Mitsubishi) welke de trillingen tot een absoluut minimum beperken.

Deze compressoren werken na opwarming van het zwembad bovendien op een lagere snelheid om de temperatuur van het zwembad stabiel te houden. Dit zorgt voor een 10x stillere omgeving tov. veel andere merken.

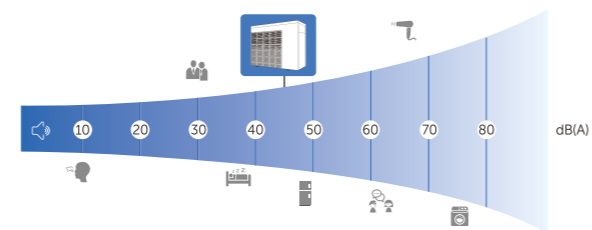

## 2 Soft start-functie

SoftStarter. Zodra de Inverter+ warmtepomp opstart, zal deze starten bij 0 Ampère en zal deze in circa 2 minuten langzaam oplopen naar de nominale aanloopspanning. Dit zal geen effect hebben op de andere elektrische toestellen in en rondom de woning. In vergelijking met een gewone AAN/UIT warmtepomp trekt de Inverter+ Full-Inverter warmte- pomp 5 keer minder startstroom.

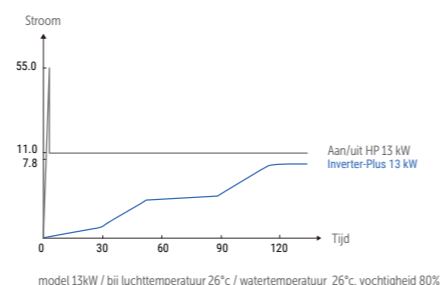

## 3 Denk groter

Wij adviseren een Inverter+ warmtepomp met het juiste vermogen te kiezen zodat de warmtepomp meestal op lagere snelheid kan draaien.



WARMTEPOMPEN

# INVERTER+

	IPHR26	IPHR33	IPHR45	IPHR55	IPHR70	IPHR70T	IPHR100T
<b>Aanbevolen zwembadvolume (m<sup>3</sup>)</b>	25 - 45	30 - 55	40 - 75	50 - 95	65 - 120	65 - 120	90 - 160
<b>Luchttemperatuur in bedrijf (°C)</b>	-7 - 43						
<b>Bedrijfsomstandigheden: lucht 26°C, water 26°C, RV 80%</b>							
Verwarmingsvermogen (kW)	10,5	13,0	17,5	20,5	27,5	27,3	35,8
Prestatiecoëfficiënt	15,0 - 7,4	15,4 - 7,3	15,8 - 6,2	15,3 - 6,0	15,4 - 6,5	15,3 - 6,5	15,6 - 5,8
Prestatiecoëfficiënt bij 50% vermogen	11,0	11,0	11,1	10,7	11,2	11,2	10,9
<b>Bedrijfsomstandigheden: lucht 15°C, water 26°C, RV 70%</b>							
Verwarmingsvermogen (kW)	7,3	9,0	11,5	14,0	18,0	18,0	24,5
Prestatiecoëfficiënt	7,7 - 4,8	7,7 - 4,8	7,8 - 4,5	7,7 - 4,4	8,1 - 4,8	8,1 - 4,8	8,0 - 4,7
Prestatiecoëfficiënt bij 50% vermogen	6,8	6,8	6,4	6,3	6,8	6,8	7,0
Geluidsdruk niveau op 1 m in dB(A)	38,6 - 49,9	42,1 - 50,7	43,1 - 53,8	40,9 - 54,2	43,5 - 54,9	43,5 - 54,9	42,6 - 54,7
Geluidsdruk niveau op 50% vermogen op 1 m in dB(A)	43,3	45,7	46,5	46,4	48,4	48,4	45,8
Geluidsdruk niveau op 10 m in dB(A)	18,6 - 29,9	22,1 - 30,7	23,1 - 33,8	20,9 - 34,2	23,5 - 34,9	23,5 - 34,9	22,6 - 34,7
Voeding	230 V / 1 F / 50 Hz				400 V / 3 F / 50 Hz		
Nominaal opgenomen vermogen bij 15°C lucht (kW)	0,19 - 1,5	0,23 - 1,81	0,30 - 2,6	0,36 - 3,18	0,55 - 3,8	0,55 - 3,9	0,61 - 5,2
Nominaal opgenomen stroom bij 15°C lucht (A)	0,83 - 6,5	1,00 - 7,87	1,3 - 11,3	1,57 - 13,8	2,4 - 16,5	0,79 - 5,6	0,88 - 7,4
Aanbevolen waterdebiet (m <sup>3</sup> /uur)	3 - 4	4 - 6	6,5 - 8,5	8 - 10	10 - 12	10 - 12	12 - 18
Aansluiting waterzijdig (mm)	50						
Netto afmetingen (l x b x h) (mm)	894 x 359 x 648	954 x 359 x 648	954 x 429 x 648	954 x 429 x 755	1.084 x 429 x 948	1.084 x 429 x 948	1.154 x 539 x 948
Netto gewicht (kg)	49	50	63	68	90	93	120

ARTIKELNUMMER	OMSCHRIJVING	€
C 0792000	Warmtepomp PPG Inverter+ IPHR26, 11,0 kW, 230 V	2.077,00
C 0792001	Warmtepomp PPG Inverter+ IPHR33, 13,0 kW, 230 V	2.624,00
C 0792002	Warmtepomp PPG Inverter+ IPHR45, 18,0 kW, 230 V	3.389,00
C 0792003	Warmtepomp PPG Inverter+ IPHR55, 21,0 kW, 230 V	3.847,00
C 0792004	Warmtepomp PPG Inverter+ IPHR70, 28,0 kW, 230 V	4.937,00
C 0792005	Warmtepomp PPG Inverter+ IPHR70T, 28,0 kW, 400 V	5.205,00
C 0792006	Warmtepomp PPG Inverter+ IPHR100T, 36,0 kW, 400 V	5.481,00

(1) L = luchttemperatuur buiten in °C / W = watertemperatuur in °C / RV= relatieve luchtvochtigheid in %  
 - De opgegeven waarden zijn van toepassing bij ideale omstandigheden: isolerende afdekking op het zwembad aanwezig, filtratie minimaal 15 uur per dag.  
 - Bovenstaande parameters sluiten aan bij de gegevens zoals op het typeplaatje van de warmtepomp vermeld.  
 - Kijk bij de keuze voor een warmtepomp altijd naar wat er op locatie elektrotechnisch mogelijk is, in de handleiding worden de door de fabrikant geadviseerde elektrische aansluitingen vermeld.



WARMTEPOMPEN

## INVERTER+ VOOR OPENBARE ZWEMBADEN



- De grootste Full-Inverter®+ warmtepomp uit ons assortiment, optimale efficiëntie en betrouwbaarheid, voor de grotere openbare zwembaden.
- Wordt geleverd zonder winterhoes.
- Dit model onderscheidt zich door de Full-Inverter® Technology en een betrouwbare en efficiënte werking.
- Standaard ingebouwde Wifi-module voor het op afstand uitlezen/aanpassen van de temperatuur en capaciteit, wisselen tussen modi, timer-instelling en in- en uitschakelen.
- 3 jaar garantie.
- 10 jaar garantie op de compressor.
- 10 jaar garantie op de warmtewisselaar.

	IPH150T	IPH300T
Aanbevolen zwembadvolume (m <sup>3</sup> )	130 - 260	260 - 520
Luchttemperatuur in bedrijf (°C)	-10 tot 43	
<b>Bedrijfsomstandigheden: lucht 26°C / water 26°C / RV 80%</b>		
Nominaal verwarmingsvermogen (kW)	60,0	120
Prestatiecoëfficiënt	6,2 - 16,1	6,0 - 16,2
Prestatiecoëfficiënt bij 50% vermogen	10,1	11,5
<b>Bedrijfsomstandigheden: lucht 15°C / water 26°C / RV 70%</b>		
Nominaal verwarmingsvermogen (kW)	40,0	85,0
Prestatiecoëfficiënt	4,6 - 8,1	4,8 - 8,1
Prestatiecoëfficiënt bij 50% vermogen	6,8	6,8
Geluidsdruk niveau op 1 m in dB(A)	54,0 - 62,0	56,0 - 65,0
Geluidsdruk niveau op 10 m in dB(A)	34,0 - 42,0	36,0 - 45,0
Ventilatorrichting	Verticaal	
Voeding	400 V / 3-fasig / 50 Hz	
Nominaal opgenomen vermogen bij 15°C lucht (kW)	2,20 - 8,03	3,68 - 17,6
Nominaal opgenomen stroom bij 15°C lucht (A)	3,17 - 11,59	5,40 - 25,4
Max. opgenomen stroom (A)	20,0	40,0
Aanbevolen waterdebiet (m <sup>3</sup> /uur)	20 - 25	40 - 50
Aansluiting waterzijdig (mm)	75	110
Netto afmetingen (l x b x h) (mm)	1.110 x 1.023 x 1.260	2.100 x 1.090 x 1.280
Netto gewicht (kg)	243	431

ARTIKELNUMMER	OMSCHRIJVING	€
C 0792015	Warmtepomp PPG Inverter + verticaal 60,0 kW, 400 V, IPH150T	10.328,00
C 0792016	Warmtepomp PPG Inverter + verticaal 120,0 kW, 400 V, IPH300T	20.629,00
N 0792017	Logboek warmtepomp IPH150T en IPH300T (openbaar)	175,00
B 1911554	Wintercover 60kW, IPH150T	88,00
B 1911555	Wintercover 120kW, IPH300T	102,00

\* Het aanbevolen zwembadvolume geldt onder de volgende omstandigheden: zwembad goed afgedekt en systeem minstens 15 uur per dag in bedrijf.  
 \* Deze gegevens kunnen zonder voorafgaande kennisgeving gewijzigd worden. (L) L = luchttemperatuur buiten in °C / W = watertemperatuur in °C / RV= relatieve luchtvochtigheid in %  
 - De opgegeven waarden zijn van toepassing bij ideale omstandigheden: isolerende afdekking op het zwembad aanwezig, filtratie minimaal 15 uur per dag.  
 - Bovenstaande parameters sluiten aan bij de gegevens zoals op het typeplaatje van de warmtepomp vermeld.  
 - Kijk bij de keuze voor een warmtepomp altijd naar wat er op locatie elektrotechnisch mogelijk is, in de handleiding worden de door de fabrikant geadviseerde elektrische aansluitingen vermeld.  
 - Bovenstaande modellen hebben de verplichting van een jaarlijkse keuring conform de EU F-gassen verordening nummer 517/2014, tevens hebben deze units de verplichting van een logboek.

Koeltechnische keuring zwembadwarmtepompen  
 De IPH150T en IPH300T zijn gevuld met koelgas R410a. Gezien de inhoud aan koelgas in beide modellen vallen deze onder de Europese F-gassenverordening EU 517/2014. Dit betekent dat er een jaarlijkse koeltechnische keuring moet plaatsvinden, uitgevoerd door een gecertificeerd koeltechnicus.



## POOL POWER PACKAGE

De Pool Power Package is een hoogwaardige reeks warmtepompen met een uitstekende prijs-kwaliteitverhouding. Ontworpen voor particuliere zwembaden leveren deze warmtepompen hoge efficiëntie en stille werking.

Met drie modellen, afgestemd op verschillende zwembadformaten, bieden ze geavanceerde technologieën voor optimale prestaties, gebruiksgemak met afstandsbediening en aanpasbare geluidsniveaus voor een gepersonaliseerde ervaring.



### Performance

- Werkt met milieuvriendelijk koelgas R290
- Hoge efficiëntie, zelfs bij zeer lage buitentemperaturen
- PV Ready-functie voor verwarming met zonne-energie
- Verbeterde DTU module met 4G of Wifi verbinding
- All Seasons



### Premium

- Uitstekende waarde voor uw investering
- Indrukwekkende verwarming met minimaal energieverbruik
- Stille werking voor extra comfort
- Elegant ontwerp dat elke buitenruimte of zwembadomgeving aanvult
- All Seasons



### Prime

- Efficiënte zij-uitblaas
- Optimale luchtstroom en stille werking
- Hoge prestaties met laag energieverbruik
- Ruimtebesparend qua opstelling



WARMTEPOMPEN

# PPP PERFORMANCE



Dit product, met een A+ energielabel, is ontworpen voor maximale efficiëntie, zelfs bij extreem lage buitentemperaturen dankzij het gebruik van R290-koudemiddel. Het beschikt over een robuuste metalen behuizing en wordt geleverd met een DTU module, winterhoes en stiltewerking voor extra gemak en comfort.

Het systeem is uitgerust met een gebruiksvriendelijk LCD-display en een 5-inch full-color touchscreen, wat intuïtieve bediening mogelijk maakt. Met RS485-busbesturing, PID-geregelde werking en een PV-ready functie voor zonne-energiecompatibiliteit biedt het optimale prestaties en gebruiksgemak voor de moderne, energiezuinige gebruiker.

- 3 jaar garantie.
- 5 jaar garantie op de compressor.
- 5 jaar garantie op de warmtewisselaar.

### Voordelen van R290-gas

R290, ook bekend als propaan, is een milieuvriendelijk koudemiddel dat steeds vaker wordt toegepast in warmtepompen. Het heeft een zeer lage Global Warming Potential (GWP), wat betekent dat het aanzienlijk minder bijdraagt aan de opwarming van de aarde in vergelijking met traditionele koudemiddelen.

Bovendien biedt R290 een hoge energie-efficiëntie dankzij de uitstekende thermodynamische eigenschappen, wat kan leiden tot lagere energiekosten. Het gas kan effectief werken binnen een breed temperatuurbereik, wat de prestaties van warmtepompen verbetert bij zowel verwarming als koeling.

### PV Ready-functie

De volledige PoolPowerPackage-serie is uitgerust met een PV Ready-functie. Deze functie maakt het mogelijk om overtollige opgewekte zonne-energie te gebruiken voor het verwarmen van het zwembad.

De software kan via een invoercontact de warmtepomp activeren en, indien gewenst, het ingestelde punt van de gewenste watertemperatuur verhogen. Hierdoor wordt optimaal gebruik gemaakt van beschikbare zonne-energie, wat zowel milieuvriendelijk als kostenefficiënt is.



### 4G- en WiFi-connectiviteit

De warmtepomp wordt standaard geleverd met een DTU (Data Transfer Unit), waarmee verbinding via zowel WiFi als 4G mogelijk is. Hierdoor kan de warmtepomp op afstand worden bewaakt en bediend, zelfs in gebieden zonder WiFi-dekking.

ARTIKELNUMMER	OMSCHRIJVING	€
C 0793040	Warmtepomp PPP Performance Full Inverter 24,0 kW, 400 V	6.585,00
C 0793041	Warmtepomp PPP Performance Full Inverter 28,0 kW, 400 V	6.840,00
C 0793042	Warmtepomp PPP Performance Full Inverter 35,0 kW, 400 V	8.199,00

De COP-waarde is een theoretisch rendement afgewogen tov de daarbij vermelde variabelen, net als de aanbevolen maximale badinhoud. Elk zwembad en elke situatie is anders, de omstandigheden (bv afdekking/ligging/isolatie/uitvoering/capaciteit) zijn nooit gelijk. Het advies is daarom om altijd te overdimensioneren en dit met de klant te bespreken voor een reeel verwachtingspatroon. Indien gewenst adviseren en overleggen wij graag welke warmtepomp geschikt is in de desbetreffende situatie. Aan bovenstaande waardes kunnen geen rechten worden ontleend.

WARMTEPOMPEN

# PPP PERFORMANCE



### 5-Inch Full-Color Touchscreen

Het 5-inch touchscreen biedt een intuïtieve bediening van uw warmtepomp met de volgende functies:

- Temperatuurweergave en instellingen
- Timers voor aan/uit-instellingen en stille modus
- Grafieken met energieverbruik en temperatuur
- Gebruikersgeschiedenis voor technisch onderhoud



Aqua Temp app for IOS and Android

	PERFORMANCE 24T	PERFORMANCE 28T	PERFORMANCE 35T
Uitblaas	Horizontaal	Horizontaal	Horizontaal
Binnenzwembadvolume max (1-3-6-8) m <sup>3</sup>	120	140	160
Verlengd zwemseizoen (2-3-6-7-8) m <sup>3</sup>	100	120	140
Verwarmingcapaciteit 27°C lucht (9) kW	8,2 - 24,0	8,5 - 28,0	8,7 - 30,0
Vermogensverbruik (2-4) kW	0,41 - 3,20	0,425 - 3,89	0,435 - 4,28
Bedrijfstrom verwarmingsstroom (2) A	0,62~4,86	0,65 - 5,91	0,66 - 6,51
Max. COP -10°C (4)	20,0 - 7,5	20 - 7,2	20 - 7,0
Verwarmingcapaciteit 15°C lucht (9) kW	5,9~20,0	6,2~24,0	6,5 - 26,0
Vermogensverbruik (2-4) kW	0,59 - 3,64	0,62 - 4,62	0,65 - 5,20
Bedrijfstrom verwarmingsstroom (2) A	0,90 - 5,53	0,94 - 7,02	0,99~7,90
Max. COP 15 °C	10 - 5,5	10 - 5,2	10 - 5,0
Max. opgenomen vermogen (5) kW	6,0	6,0	6,0
Max. bedrijfsstroom (5) A	10,8	10,8	10,8
Maximale frequentie Hz	70	80	80
Voeding V/F/Hz	380-415 V / 3 F / 50	380-415 V / 3 F / 50	380-415 V / 3 F / 50
Geluidsdruk 1m dB (A)	36 - 51	37 - 52	38 - 53
Geluidsdruk 10m dB (A)	22 - 31	23 - 32	24 - 33
Geluidsdruk 1m silence mode dB (A)	36	37	38
Geluidsdruk 10 m silence mode dB (A)	22	23	24
Werkingsgebied min - max °C	-25 / 43	-25 / 43	-25 / 43
Waterflow m <sup>3</sup> /uur	10,3	12,0	12,8
Afmetingen lxbxh mm	1139x490x1270	1139x490x1270	1139x490x1270
Gewicht KG	145	145	145

1) Bad voorzien van lamellenafdekking, zwemseizoenen eind april / eind september  
 2) Water 26°C / lucht 27°C / RV 80%  
 3) Water 26°C / lucht 15°C / RV 70%

4) Zwembadpomp dient in voor- en najaar 24 uur per dag actief te zijn  
 5) Luchttemperatuur min. 15°C

WARMTEPOMPEN

# PPP PREMIUM



Dit product heeft een A+ energielabel en een laag geluidsniveau (28 dB(A) in ECO-stille modus), waardoor het ideaal is voor zwembaden van 35 tot 150 m<sup>3</sup>. Uitgerust met een hoogpresterende Mitsubishi-compressor, wordt het geleverd met een WiFi-module, winterhoes en RS485-busbesturing voor veelzijdige connectiviteit.

Ontworpen voor kosteneffectieve zwembadverwarming, biedt het een 5-inch full-color touchscreen, PID-geregelde werking, en een PV-ready functie voor zonne-energie-integratie. Dit garandeert efficiënte en gebruiksvriendelijke controle over de verwarmingsbehoeften van je zwembad.

- 3 jaar garantie.
- 5 jaar garantie op de compressor.
- 5 jaar garantie op de warmtewisselaar.



## Smartphone-applicatie voor beheer van de Full-Inverter® warmtepomp

De Full-Inverter® warmtepomp is uitgerust met een WiFi-module. Met de speciale smartphone-applicatie voor de Full-Inverter® kunt u de warmtepomp overal ter wereld op afstand bedienen en beheren, mits er een internetverbinding beschikbaar is.

- Eenvoudige installatie
- Gebruiksvriendelijke interface
- Geschikt voor Android- en iOS-smartphones
- Mogelijkheid voor op afstand service door de installateur



## Optionele 4G en Wi-Fi connectie (art. C 1912609)

DTU (data transfer unit) standaard

De warmtepomp is standaard voorzien van een DTU, waardoor verbinding via Wi-Fi en 4G mogelijk is. Hierdoor kan de warmtepomp op afstand worden bewaakt en bestuurd, zelfs in gebieden zonder Wi-Fi-dekking.



WARMTEPOMPEN

# PPP PREMIUM



## Zeer Hoge Efficiëntie

De Premium-serie warmtepompen zijn uitgerust met een krachtige en energiezuinige Mitsubishi-inverter compressor.

Dankzij de optimale technische vormgeving van de Premium-serie en de intelligente regeltechnologie behoort deze serie tot de meest economische warmtepompen voor zwembaden op de markt.



## Verlengd zwemseizoen

- Ook geschikt voor gebruik bij binnenzwembaden; vraag naar de mogelijkheden.
- Verlengd buitenzwemseizoen van maart tot november.
- De All Season-warmtepompen zijn standaard uitgerust met verwarmingslint voor de bescherming van de warmtewisselaar bij temperaturen onder de 4 graden.
- Bij omgevingstemperatuur lager dan 4°C, de filterpomp ingeschakeld en de warmtepomp 24 u/dag voorzien van voeding.

## 5-Inch Full-Color Touchscreen

Het 5-inch touchscreen biedt eenvoudige en intuïtieve bediening van je warmtepomp met de volgende functies:

- Temperatuurweergave en instellingen
- Timers voor aan/uit-instellingen en de stille modus
- Grafieken met energieverbruik en temperatuurhistorie
- Gebruikersgeschiedenis voor technisch onderhoud



## PV Ready

De volledige PoolPowerPackage-serie is uitgerust met een PV Ready-functie. Deze functie maakt het mogelijk om overtollige opgewekte zonne-energie te gebruiken voor het verwarmen van het zwembad.

De software kan via een invoercontact de warmtepomp activeren en, indien gewenst, het ingestelde punt van de gewenste watertemperatuur verhogen. Hierdoor wordt optimaal gebruik gemaakt van beschikbare zonne-energie, wat zowel milieuvriendelijk als kostenefficiënt is.



## Laag Geluidsniveau

De Pool Power Package-warmtepompen behoren tot de stilste op de markt. Het geluidsniveau is uiteraard afhankelijk van de capaciteit van de warmtepomp en van de locatie en wijze van installatie. Alle modellen in de Pool Power Package-serie beschikken over een stille modus. In overleg met onze hooggekwalificeerde dealers kunnen softwareaanpassingen worden gedaan aan de snelheid van de warmtepomp. Hierdoor kan het geluidsniveau verder worden verminderd, zowel in de standaardmodus als in de stille modus. Het verlagen van de snelheid betekent echter ook dat de capaciteit wordt verminderd. Een correcte keuze van type en capaciteit is daarom van groot belang.



WARMTEPOMPEN

PPP PREMIUM



	PREMIUM 8	PREMIUM 10	PREMIUM 13	PREMIUM 17
Discharge	Horizontaal	Horizontaal	Horizontaal	Horizontaal
Pool volume max (1-5) m <sup>3</sup>	30	40	60	80
Heating capacity (2-6) kW	2,3-7,6	2,8-10,2	3,2-13,3	5,25-17,0
Power consumption (2-4) kW	0,115~1,03	0,140~1,40	0,160~1,77	0,26~2,33
Operating current heating (2) A	1 fase / 9,8A	1 fase / 9,8A	1 fase / 12,6A	1 fase / 14,6A
COP (2-4)	20-7,4	20-7,3	20-7,5	20-7,3
Heating capacity (3-6) kW	1,8-6,0	2,1-7,8	2,5-10,3	3,89-12,9
Power input (3) kW	0,180~1,10	0,210~1,50	0,250~1,98	0,39~2,53
Heating operating current (3) A	0,6~4,6	0,7~6,3	0,8~7,9	1,3~10,3
COP (3-4)	10~5,4	10~5,2	10~5,2	10-5,1
Maximum frequency Hz	65	85	70	85
Power supply V/Ph/Hz	220-240/ 1 / 50	220-240/ 1 / 50	220-240/ 1 / 50	220-240/ 1 / 50
Sound pressure level 1m dB(A)	34-46	35-47	35-47	36-49
Sound pressure level 10m dB(A)	17-29	18-30	18-30	19-32
Sound pressure level 1m silence mode dB(A)	34	35	35	36
Sound pressure level 10m silence mode dB(A)	17	18	18	19
Operating range min - max °C	-15 / 43	-15 / 43	-15 / 43	-15 / 43
Water flow m <sup>3</sup> /h	4,5	4,5	5,6	7,3
Dimensions lxxwxh mm	1034x453x780	1034x453x780	1034x453x780	1152x490x860
Weight kg	75	75	81	99

- 1) Bad voorzien van lamellenafdekking, zwemseizoen eind april / eind september
- 2) Water 26°C / lucht 27°C / RV 80%
- 3) Water 26°C / lucht 15°C / RV 70%
- 4) COP grafiek beschikbaar
- 5) Luchttemperatuur min. 15°C
- 6) Overloopbaden capaciteit met 10-15% verhogen

ARTIKELNUMMER	OMSCHRIJVING	€
C 0793031	Warmtepomp PPP Premium full Inverter 8 kW, PV ready, 1 fase, 230 V, R32	2.695,00
C 0793032	Warmtepomp PPP Premium full Inverter 10 kW, PV ready, 1 fase, 230 V, R32	2.846,00
C 0793033	Warmtepomp PPP Premium full Inverter 13 kW, PV ready, 1 fase, 230 V, R32	3.315,00
C 0793034	Warmtepomp PPP Premium full Inverter 17 kW, PV ready, 1 fase, 230 V, R32	3.800,00
<b>OPTIES</b>		
C 1912327	PPP verwarmingslint 4 meter	47,00

De COP waarde is een theoretisch rendement afgewogen tov de daarbij vermelde variabelen, net als de aanbevolen maximale badinhoud. Elk zwembad en elke situatie is anders, de omstan[1]digheden (bv afdekking/ligging/isolatie/uitvoering/capaciteit) zijn nooit gelijk. Het advies is daarom om altijd te overdimensioneren en dit met de klant te bespreken voor een reeel verwachtingspatroon. Indien gewenst adviseren en overleggen wij graag welke warmtepomp geschikt is in de desbetreffende situatie. Aan bovenstaande waardes kunnen geen rechten worden ontleent.

WARMTEPOMPEN

PPP PREMIUM



	PREMIUM 22	PREMIUM 22T	PREMIUM 26T	PREMIUM 30T	PREMIUM 35T
Discharge	Horizontaal	Horizontaal	Horizontaal	Horizontaal	Horizontaal
Pool volume max (1-5) m <sup>3</sup>	100	100	120	140	160
Heating capacity (2-6) kW	6,80-21,7	6,80-21,7	7,60-26,0	8,20-30,0	8,20-35,0
Power consumption (2-4) kW	0,34~3,00	0,34~3,00	0,38~3,56	0,41~4,17	0,41~5,00
Operating current heating (2) A	1 fase / 16,8A	3 fase / 8,3A	3 fase / 11,95A	3 fase / 11,95A	3 fase / 11,95A
COP (2-4)	20-7,2	20-7,2	20-7,3	20-7,2	20-7,0
Heating capacity (3-6) kW	4,97-16,0	4,97-16,0	5,16-18,7	5,32-22,5	5,32-27,5
Power consumption (3) kW	0,497~3,20	0,497~3,20	0,516~3,67	0,532~4,5	0,532~5,5
Heating operating current (3) A	2,0~13,2	0,7~5,0	0,61~5,69	0,61~6,67	0,65~8,0
COP (3-4)	10-5,0	10-5,0	10-5,1	10-5,0	10-5,0
Maximum frequency Hz	80	80	70	78	85
Power supply V/Ph/Hz	220-240/ 1 / 50	380-415V / 3 / 50	380-415V / 3 / 50	380-415V / 3 / 50	380-415V / 3 / 50
Sound pressure level 1m dB(A)	36-50	36-50	38-53	39-53	39-54
Sound pressure level 10m dB(A)	20-34	20-34	22-37	23-37	23-38
Sound pressure level 1m silence mode dB(A)	36	36	38	39	39
Sound pressure level 10m silence mode dB(A)	20	20	22	23	23
Operating range min - max °C	-15 / 43	-15 / 43	-15 / 43	-15 / 43	-15 / 43
Water flow m <sup>3</sup> /h	10,0	10,0	12,3	12,3	12,3
Dimensions lxxwxh mm	1152x490x860	1152x490x860	1152x490x860	1152x490x860	1152x490x860
Weight kg	113	126	130	130	130

- 1) Bad voorzien van lamellenafdekking, zwemseizoen eind april / eind september
- 2) Water 26°C / lucht 27°C / RV 80%
- 3) Water 26°C / lucht 15°C / RV 70%
- 4) COP grafiek beschikbaar
- 5) Luchttemperatuur min. 15°C
- 6) Overloopbaden capaciteit met 10-15% verhogen

ARTIKELNUMMER	OMSCHRIJVING	€
C 0793035	Warmtepomp PPP Premium full Inverter 22 kW, PV ready, 1 fase, 230 V, R32	4.580,00
C 0793036	Warmtepomp PPP Premium full Inverter 22 kW, PV ready, 3 fase, 400 V, R32	4.672,00
C 0793037	Warmtepomp PPP Premium full Inverter 26 kW, PV ready, 3 fase, 400 V, R32	5.580,00
C 0793038	Warmtepomp PPP Premium full Inverter 30 kW, PV ready, 3 fase, 400 V, R32	6.008,00
C 0793039	Warmtepomp PPP Premium full Inverter 35 kW, PV ready, 3 fase, 400 V, R32	7.436,00
<b>OPTIES</b>		
C 1912327	PPP verwarmingslint 4 meter	47,00

De COP waarde is een theoretisch rendement afgewogen tov de daarbij vermelde variabelen, net als de aanbevolen maximale badinhoud. Elk zwembad en elke situatie is anders, de omstan[1]digheden (bv afdekking/ligging/isolatie/uitvoering/capaciteit) zijn nooit gelijk. Het advies is daarom om altijd te overdimensioneren en dit met de klant te bespreken voor een reeel verwachtingspatroon. Indien gewenst adviseren en overleggen wij graag welke warmtepomp geschikt is in de desbetreffende situatie. Aan bovenstaande waardes kunnen geen rechten worden ontleent.

WARMTEPOMPEN

# PPP PRIME



Deze energiezuinige warmtepomp met A-energielabel is geschikt voor zwembaden van 35 tot 75 m<sup>3</sup>. De Prime heeft een poedergecoate metalen behuizing en een gepatenteerd luchtontwerp. Dankzij de Mitsubishi-compressor presteert de warmtepomp stil en efficiënt. Voor extra gebruiksgemak is de Prime uitgerust met een WiFi-module en winterhoes. Door het compact ontwerp zijn er veel plaatsingsmogelijkheden. Met Full-Inverter® technologie past het vermogen zich aan tussen 25% en 100%, dat zorgt voor optimale economische efficiëntie. Prime is PV-ready en dus klaar voor integratie met zonne-energie. De geavanceerde controllerinterface maakt de bediening eenvoudig en intuïtief.

- 3 jaar garantie.
- 5 jaar garantie op de compressor.
- 5 jaar garantie op de warmtewisselaar.



### PV Ready

De volledige PoolPowerPackage-serie is uitgerust met een PV Ready-functie. Deze functie maakt het mogelijk om overtollige opgewekte zonne-energie te gebruiken voor het verwarmen van het zwembad. De software kan via een invoercontact de warmtepomp activeren en, indien gewenst, het ingestelde punt van de gewenste watertemperatuur verhogen. Dit zorgt voor een efficiënter gebruik van zonne-energie en draagt bij aan een duurzamer energiebeheer.



Aqua Temp app voor IOS en Android

ARTIKELNUMMER	OMSCHRIJVING	€
C 0793027	Warmtepomp PPP Prime Full Inverter 10,0 kW, 230 V	2.190,00
C 0793028	Warmtepomp PPP Prime Full Inverter 13,0 kW, 230 V	2.650,00
C 0793029	Warmtepomp PPP Prime Full Inverter 18,0 kW, 230 V	3.200,00
C 0793030	Warmtepomp PPP Prime Full Inverter 20,0 kW, 230 V	3.750,00

De COP-waarde is een theoretisch rendement afgewogen t.o.v. de daarbij vermelde variabelen, net als de aanbevolen maximale badinhoud. Elk zwembad en elke situatie is anders, de omstandigheden (bv afdekking/ligging/isolatie/uitvoering/capaciteit) zijn nooit gelijk. Het advies is daarom om altijd te overdimensioneren en dit met de klant te bespreken voor een reëel verwachtingspatroon. Indien gewenst adviseren en overleggen wij graag welke warmtepomp geschikt is in de desbetreffende situatie. Aan bovenstaande waardes kunnen geen rechten worden ontleend.

WARMTEPOMPEN

# PPP PRIME



### Ruimtebesparend in opstelling

De Prime-warmtepomp kan op slechts 30 cm van een muur worden geïnstalleerd. Dankzij het unieke luchtdesign wordt de lucht aan de zijkant van de warmtepomp uitgeblazen.

Afhankelijk van de capaciteit van het apparaat gelden de volgende afstanden:

- Prime 10-model: minimaal 50 cm afstand
- Prime 20-model: minimaal 70 cm afstand

Houd daarnaast rekening met voldoende toegankelijkheid aan de voorkant voor onderhoud en service.

	PRIME 10	PRIME 13	PRIME 18	PRIME 20
Zwembadvolume max (1-4-5) m <sup>3</sup>	30 - 55m <sup>3</sup>	40 - 70m <sup>3</sup>	50 - 85m <sup>3</sup>	60 - 100m <sup>3</sup>
Verwarmingcapaciteit (2) kW	1,9 - 9,5	2,4 - 13	2,5 - 17,8	3,5 - 20
Opgenomen vermogen (2) kW	0,5 - 6,0	0,6 - 8,5	0,7 - 12,1	0,9 - 13,4
Max. bedrijfsstroom (2) A	9,5	10,3	14,0	14,2
COP (2)	16,1 - 6,8	16,5 - 6,6	16,5 - 6,4	16,3 - 6,5
Verwarmingcapaciteit (3) kW	1,4 - 7,0	1,6 - 9,1	2,3 - 12,8	2,5 - 14,7
Opgenomen vermogen (3) kW	0,205 - 1,48	0,238 - 1,89	0,353 - 2,66	0,357 - 3,19
COP (3) 5-8	6,8 - 4,7	6,7 - 4,8	6,5 - 4,8	7 - 4,6
Maximale frequentie Hz	80	90	85	95
Voeding V/F/Hz	220-240 / 1 / 50	220-240 / 1 / 50	220-240 / 1 / 50	220-240 / 1 / 50
Geluidsdruk 1m dB (A)	36 - 46	37 - 47	40 - 50	41 - 51
Geluidsdruk 10m dB (A)	16,5 - 27	19 - 28,5	20 - 30	21-31
Geluidsdruk 1m silence mode dB (A)	36	37	40	41
Geluidsdruk 10m silence mode dB (A)	20	22	25	26
Werkingsgebied min-max °C	-10 / 43	-10 / 43	-10 / 43	-10 / 43
Waterflow m <sup>3</sup> /uur	3,2	4,1	5,2	5,6
Afmetingen lxbxh mm	1.030x455x635	1.030x455x635	1.130x500x800	1.210x530x900
Gewicht kg	66	66	87	99

- 1) Bad voorzien van lamellenafdekking, zwemseizoen eind april / eind september
- 2) Water 26°C / lucht 27°C / RV 80%
- 3) Water 26°C / lucht 15°C / RV 70%
- 4) Zwembadpomp dient in voor- en najaar 24 uur per dag actief te zijn
- 5) Luchttemperatuur min. 15°C

WARMTEPOMPEN

# PPP PULSE



## Eigenschappen

- 4 types, 7 tot 16 kW zwembadvolume tot 50 m<sup>3</sup>.
- Kunststof design omkasting.
- Zeer hoog rendement.
- Laag geluidsniveau.
- Gebruiksvriendelijk LCD display.
- Controller 3 toetsbediening.
- Werkzaam vanaf -2°C.
- 3 jaar garantie.
- 5 jaar garantie op de compressor.
- 5 jaar garantie op de warmtewisselaar.

ARTIKELNUMMER	OMSCHRIJVING	€
C 0793043	Warmtepomp PPP Pulse Full Inverter 7,0 kW, 230 V	1.495,00
C 0793044	Warmtepomp PPP Pulse Full Inverter 9,0 kW, 230 V	1.590,00
C 0793045	Warmtepomp PPP Pulse Full Inverter 12,0 kW, 230 V	1.770,00
C 0793046	Warmtepomp PPP Pulse Full Inverter 16,0 kW, 230 V	2.330,00

WARMTEPOMPEN

# PPP PULSE

## PPP Pulse Full-Inverter<sup>®</sup> regeling

De Full-Inverter<sup>®</sup> warmtepomp regeling werkt volledig traploos tussen 25 en 95 Hz. Het optimale toerental van de compressor en ventilator wordt bepaald door de afwijking tov. de gevraagde temperatuur. Hoe groter de afwijking hoe hoger het geleverde vermogen. De PPP Pulse Full-Inverter<sup>®</sup> warmtepomp zal trachten met een zo laag mogelijk toerental van de compressor (en dus een zo laag mogelijk elektrisch verbruik) het zwembad op temperatuur te houden. In deze situatie is het rendement van de warmtepomp het hoogst en de geluidsproductie het laagst.

## De ideale situatie

### Zeer hoog rendement

De PPP Pulse Full-Inverter<sup>®</sup> warmtepomp is voorzien van een unieke, lineaire regeling.

Door deze lineaire, traploze regeling, van de compressor tussen 25 en 95 Hz zijn rendementen (COP) te behalen tot 12! Dat wil zeggen dat de warmtepomp een opgenomen vermogen heeft van 1 kW elektriciteit en een afgegeven vermogen aan het zwembadwater van max. 12 kW aan warmte.



### Laag geluidsniveau!

Doordat de Full-Inverter<sup>®</sup> warmtepomp zelden op 100 % van zijn vermogen draait ligt het geluidsniveau van deze traploos geregelde Full-Inverter<sup>®</sup> warmtepomp zeer laag.

Voor de nacht situatie kan het geluidsniveau middels de silence mode worden teruggebracht tot wel 28 dB(A). Hetzelfde geluidsniveau als fluisteren.

	PPP Pulse 7	PPP Pulse 9	PPP Pulse 12	PPP Pulse 16
Zwembadvolume max m <sup>3</sup>	30	40	50	70
Verwarmingscapaciteit (2) kW	2,0 - 7,0	2,4 - 9,0	2,56 - 11,5	4,05 - 15,5
Opgenomen vermogen (2) kW	0,196 - 1,21	0,24 - 1,55	0,246 - 1,92	0,40 - 2,63
Bedrijfsstroom verwarmen (A)	0,89 - 5,26	1,09 - 6,74	1,12 - 8,35	1,82 - 11,43
COP (2)	10,2 - 5,8	10,0 - 5,8	10,4 - 6,0	10,1 - 5,6
Verwarmingscapaciteit (3) kW	1,1 - 5,0	1,2 - 6,5	1,5 - 8,5	2,2 - 11,4
Opgenomen vermogen (3) kW	0,18 - 1,25	0,2 - 1,57	0,24 - 1,97	0,35 - 2,59
Bedrijfsstroom verwarmen (3) A	0,82 - 5,43	0,91 - 6,83	1,09 - 8,57	1,595 - 11,26
COP (3) 5 - 8	6,0 - 4,0	6,0 - 4,1	6,2 - 4,3	6,2 - 4,4
Maximale frequentie Hz	50	50	50	50
Voeding V / Ph / Hz	220-240 / 1 / 50	220-240 / 1 / 50	220-240 / 1 / 50	220-240 / 1 / 50
Geluidsdruk 1m dB(A)	38 - 51	40 - 52	42 - 53	44 - 55
Geluidsdruk 10m dB(A)	18 - 31	20 - 32	22 - 33	24 - 35
Werkinggebied min - max °C	-7 / 43	-7 / 43	-7 / 43	-7 / 43
Waterflow m <sup>3</sup> /uur	3,0	4,0	4,7	6,3
Afmetingen lxbxh mm	888*360*618	888*360*618	888*360*618	1.048x450x770
Gewicht kg	40	42	46	60

2) Water 26°C / lucht 27°C

3) Water 26°C / lucht 15°C

De COP waarde is een theoretisch rendement afgewogen tov de daarbij vermelde variabelen, net als de aanbevolen maximale badinhoud. Elk zwembad en elke situatie is anders, de omstan[1]digheden (bv afdekking/ligging/isolatie/uitvoering/capaciteit) zijn nooit gelijk. Het advies is daarom om altijd te overdimensioneren en dit met de klant te bespreken voor een reeel verwachtingspatroon. Indien gewenst adviseren en overleggen wij graag welke warmtepomp geschikt is in de desbetreffende situatie. Aan bovenstaande waardes kunnen geen rechten worden ontleent.

# AQUARK®

## AQUARK

Aquark staat bekend om de introductie van de innovatieve Black Perfect Pro-warmtepomp en het baanbrekende zij-uitblaasontwerp. Bekend om hun extreem stille werking, combineren de warmtepompen van Aquark geavanceerde technologie met energiezuinigheid. Hiermee zetten ze nieuwe normen in de industrie op het gebied van zowel design als comfort.

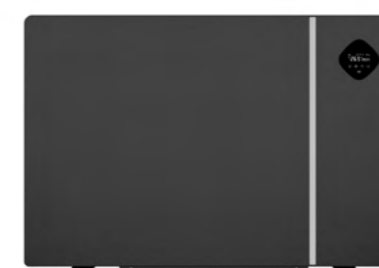

### Black Perfect Pro

- Eerste warmtepomp met de innovatieve Turbofan-turbine voor geoptimaliseerde luchtstroom.
- Ultiem stille werking: 14 kW-versie werkt op 44 dB, stiller dan een koelkast.
- Efficiënt zij-uitblaasontwerp: lucht wordt van de achterkant aangezogen en aan de zijkanten uitgeblazen.
- COP van 22, wat uitzonderlijke efficiëntie en laag energieverbruik biedt.
- Aluminium omkasting.



WARMTEPOMPEN

# BLACK PERFECT PRO



De Black Perfect Pro is de eerste warmtepomp met een innovatieve Turbofan-turbine. Lucht wordt efficiënt van de achterkant aangezogen en via de zijkanten uitgeblazen, wat resulteert in uitzonderlijke efficiëntie en een lager energieverbruik in vergelijking met andere modellen.

- 5 jaar garantie.
- 10 jaar garantie op de compressor.

### Uitzonderlijk Stil

Met een maximale COP van 22 is de Black Perfect Pro niet alleen krachtig, maar ook extreem stil. De 14 kW-versie produceert slechts 46 dB op 1 meter afstand bij 100% capaciteit—stiller dan een koelkast!

### Fairland App en WiFi-module

Beheer uw warmtepomp eenvoudig op afstand via de gebruiksvriendelijke app en geïntegreerde WiFi-module. Deze warmtepomp verwarmt en koelt uw zwembad het hele jaar door, zelfs bij temperaturen tot -20 °C. Geniet van uitstekende efficiëntie, zelfs bij lage temperaturen.

### Hoge Efficiëntie

Dankzij de unieke invertertechnologie, de Mitsubishi-compressor en de borstelloze ventilator levert de Black Perfect Pro uitzonderlijke prestaties.

REFERENTIE	OMSCHRIJVING	€
C 0794000	Warmtepomp Black Perfect Pro 15 kW, 230 V	3.345,00
C 0794001	Warmtepomp Black Perfect Pro 17 kW, 230 V	3.766,00
C 0794002	Warmtepomp Black Perfect Pro 22,5 kW, 230 V	4.901,00
C 0794004	Warmtepomp Black Perfect Pro 32 kW, 400 V	6.679,00
C 0794005	Warmtepomp Black Perfect Pro 41 kW, 400 V	7.348,00

WARMTEPOMPEN

# BLACK PERFECT PRO



### Intuïtief Touchscreen

Het touchscreen van de Black Perfect Pro biedt realtime inzicht in de inlaat- en uitlaattemperatuur van het water, waardoor je de By-Pass optimaal kunt afstellen. Daarnaast geeft het scherm een realtime overzicht van het energieverbruik van de warmtepomp.

	BPP15	BPP17	BPP22.5	BPP32T	BPP41T
Aanbevolen zwembadvolume (m <sup>3</sup> )	30-55	35-65	45-80	66-110	75-120
Luchttemperatuur in bedrijf (°C)	-20 - 43°C	-20 - 43°C	-20 - 43°C	-20 - 43°C	-20 - 43°C
<b>Bedrijfsomstandigheden: lucht 26°C / water 26°C / vochtigheidsgraad 80%</b>					
Verwarmingsvermogen (kW) in slimme modus	11,6	13,6	18,0	26,0	32,5
Verwarmingsvermogen (kW) in turbomodus	14,5	17,0	22,5	32,5	41,0
Prestatiecoëfficiënt in slimme modus	19,8 - 7,8	20 - 7,8	20 - 7,9	19,3 - 7,7	18,8 - 7,6
Prestatiecoëfficiënt in turbomodus	8,0	7,5	8,3	7,4	7,0
Prestatiecoëfficiënt bij 50% vermogen	14,8	14,9	15,3	14,4	14,2
<b>Bedrijfsomstandigheden: lucht 15°C / water 26°C / vochtigheidsgraad 70%</b>					
Verwarmingsvermogen (kW) in slimme modus	7,8	9,5	12,0	18,8	23,5
Verwarmingsvermogen (kW) in turbomodus	9,6	11,5	15,0	22,7	29,0
Prestatiecoëfficiënt in slimme modus	8,2 - 5,5	8,8 - 5,6	9,4 - 5,9	7,8 - 5,5	7,7 - 5,4
Prestatiecoëfficiënt bij 50% vermogen	7,6	7,7	8,1	7,1	7,0
Geluidsdruk niveau op 1 m in dB(A)	36,3 - 43,9	37,2 - 45,5	37,6 - 46,8	38,3 - 48,8	38,8 - 49,3
Geluidsdruk niveau op 10 m in dB(A)	16,3 - 23,9	17,3 - 25,5	17,6 - 26,8	18,3 - 28,8	18,8 - 29,3
Voeding	230V/1F/50Hz	230V/1F/50Hz	230V/1F/50Hz	4400V/3F/50Hz	400V/3F/50Hz
Nominaal opgenomen vermogen bij 15°C lucht (kW)	0,22 - 1,81	0,27 - 2,26	0,32 - 2,70	0,52 - 4,37	0,70 - 5,85
Nominaal opgenomen stroom bij 15°C lucht (A)	1,5 - 12,5	1,92 - 16	2,22 - 18,5	1,13 - 9,4	1,5 - 12,5
Aanbevolen waterdebiet (m <sup>3</sup> /uur)	3 - 4	4 - 6	6 - 9	10 - 12	12 - 18
In-uitlaatmaat waterleiding (mm)	50	50	50	50	50
Netto afmetingen (l x b x h) (mm)	936*494*655	1.036*494*655	1.104*494*757	1.310*514*945	1.405*514*1.070
Netto gewicht (kg)	83	90	100	154	186

WARMTEPOMPEN  
**DURA-HI**



**Eigenschappen**

- Energie-efficiënte manier om het zwemseizoen te verlengen, met een COP tot 26,4 en SCOP tot 11,76.
- Bluetooth-verbinding met de DURACLOUD-app.
- Ruimtebesparende installatie.
- Spa-modus voor de DURA-H11i, die alle noodzakelijke instellingen aanpast om de prestaties te optimaliseren voor gebruik met spa's.
- Ideaal voor gebruik in alle vier seizoenen, inclusief een bodemverwarming om ijsvorming te voorkomen.
- Fluisterstille werking tot slechts 19,2 dB(A).
- Verwarmen, koelen of beide in automatische modus.
- Titanium warmtewisselaar, compatibel met zout-elektrolyse.
- NoFrostTM, voorkomt dat de warmtepomp befrist tijdens de winter.
- FullFlowTM, zorgt voor maximale waterdoorstroming door de warmtepomp.
- Compatibel met LINK Master, met geavanceerde DuraNet-communicatietechnologie.
- Compatibel met LINK Controller via RS485-verbinding.
- 3 jaar garantie

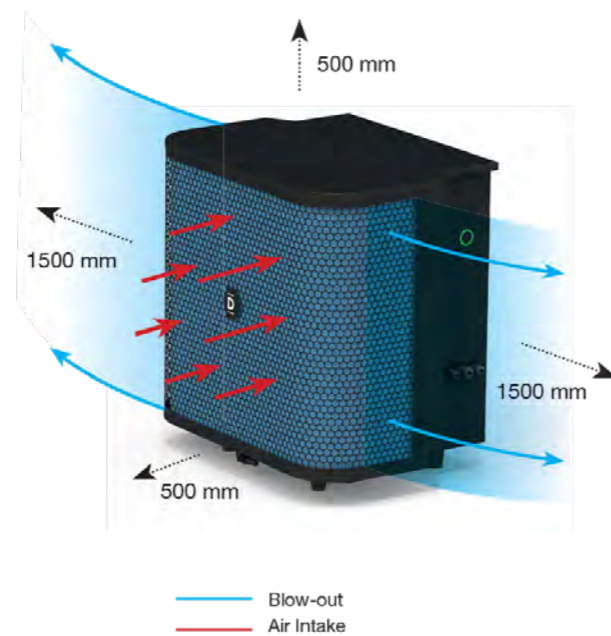

**Installatie-instructies**

Zorg voor voldoende ruimte rondom de warmtepomp:

- Voorkant: minimaal 0.5 meter
- Zijkanten: minimaal 1.5 meter
- achterkant: minimaal 1.5 meter
- bovenkant: minimaal 0.5 meter

Dit garandeert een efficiënte en probleemloze werking.

REFERENTIE	OMSCHRIJVING	€
0791040	Warmtepomp DURA-Hi11i	€2.540
0791041	Warmtepomp DURA-Hi17i	€3.203
0791042	Warmtepomp DURA-Hi22i	€4.086
0791042	Duraheat muurbeugels	€75

WARMTEPOMPEN  
**DURA-HI**

PRODUCTCODE	DURA-H11I	DURA-H17I	DURA-H22I
Zwembadvolume tot* (m <sup>3</sup> )	30-50	40-70	60-100
Bedrijfsluchttemperatuur (°C)	-10 / 43	-10 / 43	-10 / 43
Beschikbare bedrijfsmodus	Verwarmen & Koelen	Verwarmen & Koelen	Verwarmen & Koelen
<b>Prestatieconditie 1: lucht 27°C / water 26°C / vochtigheid 80%</b>			
Modus	Laag - Nominaal - Boost	Laag - Nominaal - Boost	Laag - Nominaal - Boost
Verwarmingscapaciteit (kW)	2,64 - 10,03 - 10,59	3,91 - 15,35 - 16,7	5,03 - 20,88 - 21,56
Vermogensopname (kW)	0,10 - 1,18 - 1,41	0,15 - 1,90 - 2,40	0,19 - 2,51 - 2,79
COP	26,4 - 8,5 - 7,51	25,58 - 8,06 - 6,96	25,87 - 8,32 - 7,72
<b>Prestatieconditie 2: lucht 15°C / water 26°C / vochtigheid 70%</b>			
Modus	Laag - Nominaal - Boost	Laag - Nominaal - Boost	Laag - Nominaal - Boost
Verwarmingscapaciteit (kW)	1,9 - 7,43 - 7,65	2,5 - 11,29 - 12,53	3,56 - 15,18 - 15,49
Vermogensopname (kW)	0,21 - 1,34 - 1,42	0,28 - 2,27 - 2,78	0,41 - 3,3 - 3,4
COP	9,05 - 5,55 - 5,39	8,93 - 4,97 - 4,51	8,68 - 4,6 - 4,56
<b>Prestatieconditie 3: lucht 10°C / water 26°C / vochtigheid 64%</b>			
Modus	Laag - Nominaal - Boost	Laag - Nominaal - Boost	Laag - Nominaal - Boost
Verwarmingscapaciteit (kW)	1,8 - 6,48 - 6,89	2,5 - 10,64 - 11,18	3,15 - 14 - 14,41
Vermogensopname (kW)	0,23 - 1,30 - 1,40	0,32 - 2,13 - 2,7	0,45 - 2,88 - 3,06
COP	7,83 - 4,98 - 4,89	7,81 - 5 - 4,14	7 - 4,85 - 4,70
Nominale stroom (A)	5,61	10,37	14,05
Maximale stroom (A)	7,5	12	17
Stroomvoorziening	230V/50Hz/1 fase	230V/50Hz/1 fase	230V/50Hz/1 fase
Behuizingstype	Premium staal met superieure krasbestendige coating		
Compressortype	DC Inverter	DC Inverter	DC Inverter
Koelmiddel	R32	R32	R32
Ventilatie richting	Horizontaal aan beide zijden	Horizontaal aan beide zijden	Horizontaal aan beide zijden
Geluidsniveau op 10 m dB(A)	20,2 - 35,5	20,5 - 36,3	19,2 - 34,6
Wateraansluiting (mm)	50/63	50/63	50/63
Afmetingen unit netto (B*D*H) (mm)	590 x 490 x 590	590 x 490 x 590	760 x 565 x 780
Afmetingen verzending (B*D*H) (mm)	600 x 506 x 772	600 x 506 x 772	770 x 581 x 910
Netto gewicht (kg)	44	49	71
Verzendgewicht (kg)	60	68	93
Garantie	3	3	3
SCOP	11,76	10,45	9,89

\* Zwembadvolume gebaseerd op een volledig geïsoleerd zwembad met afdekking, vrij van wind en blootgesteld aan de zon.



## AQUA EASY PLATENWISSELAARS



### Eigenschappen

- Uitgevoerd in rvs 316.
- Geleverd inclusief montagebeugel.
- Platenwisselaars zijn van toepassing bij warmwatertoestellen die lagere (primaire) water-temperaturen aanvoeren dan gebruikelijk.
- Door de aanwezigheid van een groot contactoppervlak van de wisselaar met het water is het al mogelijk om het water te verwarmen met een warmwateraanvoer van 50/30°C (in-/uitgaand).
- 1 jaar fabrieksgarantie.

Artikelnummer	C 0701240	C 0701241	C 0701242	C 0701243
<b>Model</b>	<b>15 / 35 kW</b>	<b>30 / 70 kW</b>	<b>52 / 104 kW</b>	<b>70 / 140 kW</b>
Vermogen in kW	35 / 15	70 / 30	104 / 52	140 / 70
<b>Temperatuur (C°)</b>				
- primair in/uit	50/30 40/30	50/30 40/30	50/30 40/30	50/30 40/30
- secundair in/uit	15/35 15/35	15/35 15/35	15/35 15/35	15/35 15/35
<b>Capaciteit (m3/u)</b>				
- primair	1,52 / 1,30	3,00 / 2,60	4,57 / 4,50	6,10 / 6,10
- secundair	1,51 / 0,65	3,00 / 1,30	4,53 / 2,24	6,04 / 3,02
<b>Drukverlies (bar)</b>				
- primair	0,07 / 0,06	0,09 / 0,07	0,22 / 0,21	0,23 / 0,23
- secundair	0,07 / 0,02	0,09 / 0,02	0,24 / 0,08	0,24 / 0,08
Maximale druk (bar)	10	10	10	10
Aansluiting	4 x 1 1/4" M	4 x 1 1/4" M	4 x 1 1/4" M	4 x 1 1/4" M
Aantal platen	15	27	32	42

ARTIKELNUMMER	OMSCHRIJVING	€
C 0701240	Aqua Easy Platenwisselaar 15 / 35 kW	<b>1.341,00</b>
C 0701241	Aqua Easy Platenwisselaar 30 / 70 kW	<b>1.580,00</b>
C 0701242	Aqua Easy Platenwisselaar 52 / 104 kW	<b>2.253,00</b>
C 0701243	Aqua Easy Platenwisselaar 70 / 140 kW	<b>2.524,00</b>

## AQUA EASY PLATENWISSELAARS

### Aansluitmateriaal zwembadwater-zijdig

ARTIKELNUMMER	OMSCHRIJVING	€
A 0915014	PVC koppeling 40 F x 1 1/4" F	<b>11,60</b>
A 0915094	PVC knie 90° 40 F x 1 1/4" verstevigd - 16 bar	<b>8,10</b>
A 0915439	PVC schroefbus verstevigd 40 x 1 1/4" - 16 bar	<b>8,40</b>

### Isolatiemateriaal

Voor een optimale isolatie, afgestemd op model platenwisselaar.  
Demontabel dmv. snel-sluitingen, 45 mm mineraal-wol en 1 mm Aluminium-stucco beplating.

ARTIKELNUMMER	OMSCHRIJVING	€
C 0701244	Isolatiemateriaal voor platenwisselaar 0701240	<b>518,00</b>
C 0701245	Isolatiemateriaal voor platenwisselaar 0701241	<b>518,00</b>
C 0701246	Isolatiemateriaal voor platenwisselaar 0701242	<b>618,00</b>
C 0701247	Isolatiemateriaal voor platenwisselaar 0701243	<b>618,00</b>



Aqua Easy platenwisselaars zijn projectmatig te produceren voor bijvoorbeeld afwijkende aanvoer watertemperatuur, of titanium uitvoering. Het aanvraagformulier is via Mijn Pomaz in te vullen.

## AQUA EASY PLATENWISSELAARS DUBBELWANDIG



### Eigenschappen

- Uitgevoerd in rvs 316, koper gesoldeerd of geschroefd.
- Lage onderhoudskosten doordat er geen bewegende onderdelen/pakking toegepast worden.
- Worden geleverd inclusief montagebeugel.
- 1 jaar fabrieksgarantie.

Artikelnummer	C 0701250-MB	C 0701251-MB	C 0701260	C 0701261
<b>Model</b>	<b>32 / 75 kW</b> gesoldeerd	<b>40 / 101 kW</b> gesoldeerd	<b>32 / 75 kW</b> geschroefd	<b>40 / 101 kW</b> geschroefd
Vermogen in kW	75 / 32	101 / 40	75 / 32	101 / 40
<b>Temperatuur (C°)</b>				
- primair in/uit	75/40 55/40	75/40 55/40	75/40 55/40	75/40 55/40
- secundair in/uit	15/40 30/40	15/40 30/40	15/40 30/40	15/40 30/40
<b>Capaciteit (m<sup>3</sup>/uur)</b>				
- primair	1,96 / 1,99	2,46 / 2,41	1,96 / 1,99	2,46 / 2,41
- secundair	2,50 / 2,50	3,50 / 3,50	2,50 / 2,50	3,50 / 3,50
<b>Drukverlies (bar)</b>				
- primair	0,08 / 0,08	0,06 / 0,05	0,08 / 0,08	0,06 / 0,05
- secundair	0,10 / 0,10	0,10 / 0,10	0,10 / 0,10	0,10 / 0,10
Maximale druk (bar)	10	10	10	10
Aansluiting	4 x 1½" M	4 x 1½" M	4 x 1½" M	4 x 1½" M
Aantal platen	14	20	22	24

ARTIKELNUMMER	OMSCHRIJVING	€
C 0701250-MB	Aqua Easy Platenwisselaar 32 / 75 kW gesoldeerd	<b>1.669,00</b>
C 0701251-MB	Aqua Easy Platenwisselaar 40 / 101 kW gesoldeerd	<b>2.105,00</b>
C 0701260	Aqua Easy Platenwisselaar 32 / 75 kW geschroefd	<b>2.201,00</b>
C 0701261	Aqua Easy Platenwisselaar 40 / 101 kW geschroefd	<b>2.291,00</b>

## AQUA EASY PLATENWISSELAARS DUBBELWANDIG

### Aansluitmateriaal zwembadwater-zijdig

ARTIKELNUMMER	OMSCHRIJVING	€
A 0915014	PVC koppeling 40 F x 1¼" F	<b>11,60</b>
A 0915015	PVC koppeling 50 F x 1½" F	<b>12,25</b>
A 0915095	PVC knie 90° 50 F x 1½" verstevigd - 16 bar	<b>11,00</b>
A 0915440	PVC schroefbus verstevigd 50 x 1½" - 16 bar	<b>9,90</b>
C 0701253	Laskoppeling 3-delig, voor warmwater-zijde, zolang de voorraad strekt	<b>140,00</b>

### Isolatiemateriaal

Voor een optimale isolatie, afgestemd op elke afzonderlijke platenwisselaar.  
Demontabel dmv. snel-sluitingen, 45 mm mineraal-wol en 1 mm Aluminium-stucco beplating.

ARTIKELNUMMER	OMSCHRIJVING	€
C 0701254	Isolatiemateriaal voor dubbelwandige platenwisselaar	<b>878,00</b>



Aqua Easy platenwisselaars zijn projectmatig te produceren voor bijvoorbeeld afwijkende aanvoer watertemperatuur, of titanium uitvoering. Het aanvraagformulier is via Mijn Pomaz in te vullen.

WARMTEWISSELAARS

# PAHLEN RVS



### Eigenschappen

- Verticale (Maxi-Flo) en horizontale (Hi-Flow) uitvoering in rvs 316.
- Werkdruk Maxi-Flo primair 10 bar en secundair 5 bar, werkdruk Hi-Flow primair 30 bar en secundair 8 bar.

MAXI-FLO

HI-FLOW

	0701034	0701051	0701065	0701100	0706024	0706034	0706065
Vermogen in kW (inkomend primair water 90°C)	40	59	75	116	28	40	75
Primair, warm water (in liter/min)	25	30	35	50	25	60	60
drukverlies H(m)	0,05	0,15	0,40	0,50	1,70	1,30	2,60
Secundair, badwater (liter/min)	200	250	300	360	300	300	300
drukverlies (H)m	0,80	1,40	1,00	1,50	1,60	1,60	1,10
<b>Maatvoeringen</b>							
- A	139 mm	139 mm	139 mm	139 mm	139 mm	139 mm	139 mm
- B	ø 129 mm	ø 129 mm	ø 129 mm	ø 129 mm	ø 129 mm	ø 129 mm	ø 129 mm
- C (aansluitmaat CV)	1"	1"	1"	1½"	¾"	1"	1"
- D	355 mm	485 mm	600 mm	1070 mm	407 mm	455 mm	702 mm
- E	92 mm	92 mm	85 mm	85 mm	75 mm	85 mm	85 mm
- F (aansluitmaat zwembad)	1½"	1½"	2"	2"	1½"	1½"	2"

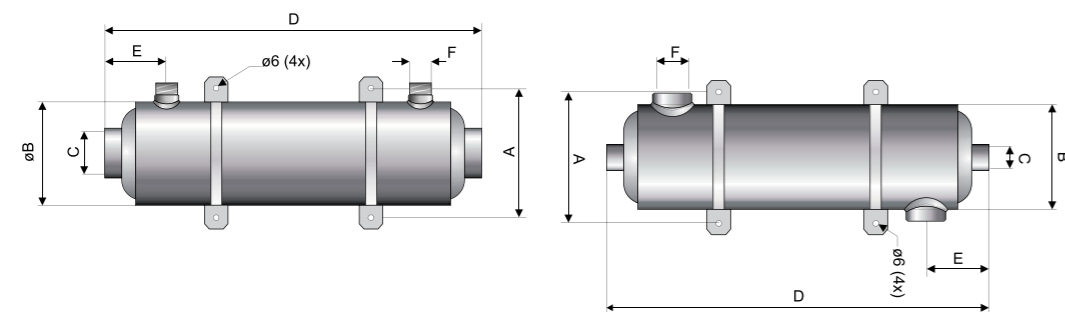

ARTIKELNUMMER	OMSCHRIJVING	€
A 0701034	Warmtewisselaar rvs Pahlen Maxi-Flo - verticaal 40 kW - 34.000 kcal/uur, zwembad/CV - 1½" / 1"	625,00
A 0701051	Warmtewisselaar rvs Pahlen Maxi-Flo - verticaal 59 kW - 51.000 kcal/uur, zwembad/CV - 1½" / 1"	798,00
A 0701065	Warmtewisselaar rvs Pahlen Maxi-Flo - verticaal 75 kW - 65.000 kcal/uur, zwembad/CV - 2" / 1"	956,00
A 0701100	Warmtewisselaar rvs Pahlen Maxi-Flo - verticaal 116 kW - 100.000 kcal/uur, zwembad/CV - 2" / 1½"	1.372,00
A 0706024	Warmtewisselaar rvs Pahlen Hi-Flow - horizontaal 28 kW - 24.000 kcal/uur, zwembad/CV - 1½" / ¾"	495,00
A 0706034	Warmtewisselaar rvs Pahlen Hi-Flow - horizontaal 40 kW - 34.000 kcal/uur, zwembad/CV - 1½" / 1"	620,00
A 0706065	Warmtewisselaar rvs Pahlen Hi-Flow - horizontaal 75 kW - 65.000 kcal/uur, zwembad/CV - 2" / 1"	848,00

### Accessoire

ARTIKELNUMMER	OMSCHRIJVING	€
A 0915058	Koppeling 2" M x 2" M Messing	144,00

WARMTEWISSELAARS

# BEHNCKE RVS - QWT 100



### Eigenschappen

- Verticale wisselaar met rvs 316 element.
- Werkdruk primair 5 bar en secundair 4 bar.
- Inclusief koppelingen, aansluitmaten 50 mm / 1" (zwembad/CV).

	QWT100-40	QWT100-70	QWT100-104	QWT 100-140
Vermogen in kW (bij inkomend primair water 90°C)	46	75	127	168
Primair, warm water (liter/min)	33	50	83	2x50
drukverlies H(m)	0,90	0,36	1,43	2x0,36
Secundair, badwater (liter/min)	167	200	250	333
drukverlies (H)m	0,54	0,67	0,60	1,32
<b>Maatvoeringen</b>				
- A	385 mm	520 mm	660 mm	920 mm
- B	ø 125 mm	ø 190 mm	ø 190 mm	ø 190 mm
- C	205 mm	290 mm	430 mm	295 mm
- D	50 NW	50 NW	60 NW	60 NW
- E (aansluitmaat zwembad)	1½"	1½"	2"	2"
- F (aansluitmaat CV)	¾"	1"	1"	1" (dubbel)
- G	-	-	-	100 mm

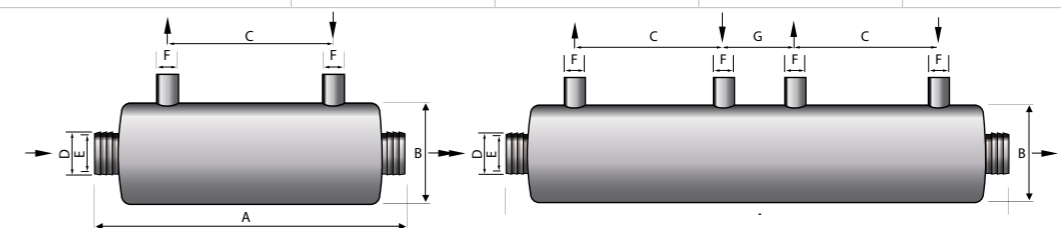

ARTIKELNUMMER	OMSCHRIJVING	€
A 0705055	Warmtewisselaar rvs Behncke QWT100-40 30 kW - 26.000 kcal/uur, zwembad/CV - 1½" / ¾" horizontaal	514,00
A 0705070	Warmtewisselaar rvs Behncke QWT100-70 75 kW - 65.000 kcal/uur, zwembad/CV - 1½" / 1" horizontaal	983,00
A 0705071	Warmtewisselaar rvs Behncke QWT100-104 90 kW - 77.000 kcal/uur, zwembad/CV - 2" / 1" horizontaal	1.276,00
A 0705072	Warmtewisselaar rvs Behncke QWT100-140 115 kW - 99.000 kcal/uur, zwembad/CV - 2" / 2x1" horizontaal	1.946,00

WARMTEWISSELAARS

## PAHLEN ABS - HI-TEMP



### Eigenschappen

- Verticale wisselaar met titanium of rvs 316 element.
- Werkdruk primair 5 bar en secundair 4 bar.
- Titanium element is uitermate geschikt voor agressief water en/of toepassing bij zwembaden met zout-elektrolyse systemen.
- Inclusief koppelingen, aansluitmaten 50 mm F / 1" F (zwembad/CV).

ARTIKELNUMMER	OMSCHRIJVING	€
A 0701196	Warmtewisselaar ABS Pahlen Hi-Temp - verticaal 40 kW - 34.000 kcal/uur, met titanium element	941,00
A 0701198	Warmtewisselaar ABS Pahlen Hi-Temp - verticaal 40 kW - 34.000 kcal/uur, met rvs element	514,00

## ACCESSOIRES



0789004



0789013

ARTIKELNUMMER	OMSCHRIJVING	€
A 0789004	Thermostaat 40°C met rvs dompelbuis 1/2" M x 170 mm	154,00
A 0789006	Thermostaat 60°C met rvs dompelbuis 1/2" M x 170 mm	154,00
A 0789013	Pahlen stromingsschakelaar 1/2" M, 10 Ampère - 230 V	128,00
C 0915059	Koppeling PVC/rvs 316 L, 50 F x 1 1/2" M	84,15
C 0915060	Koppeling PVC/rvs 316 L, 63 F x 2" M	117,00

ELEKTRISCHE WARMTEWISSELAARS

## PAHLEN HEATERS - TITANIUM



### Eigenschappen

- Elektrische heater met titanium behuizing, voorzien van hoogwaardig resistent 'Incoloy 825' én tevens met 'nic-tech' behandeld verwarmingselement.
- Dit model is uitermate geschikt voor agressief water en/of toepassing bij zwembaden met zout-elektrolyse systemen.
- Voorzien van maximaal thermostaat, regelthermostaat (0 tot 45°C) en flowswitch, 230 / 400 V, minimaal benodigde flow 90 liter/minuut.
- Wordt in losse onderdelen geleverd, zelf te assembleren.
- Aansluitingen 2" F / 1 1/2" F.

ARTIKELNUMMER	OMSCHRIJVING	€
A 0711111	Heater elektrisch titanium Pahlen Nic-Tech element 6 kW - 230 / 400 V, 5.160 kcal/uur	1.370,00
A 0711112	Heater elektrisch titanium Pahlen Nic-Tech element 9 kW - 230 / 400 V, 7.740 kcal/uur	1.395,00
A 0711113	Heater elektrisch titanium Pahlen Nic-Tech element 12 kW - 230 / 400 V, 10.320 kcal/uur	1.418,00
A 0711114	Heater elektrisch titanium Pahlen Nic-Tech element 15 kW - 230 / 400 V, 12.900 kcal/uur	1.426,00
A 0711115	Heater elektrisch titanium Pahlen Nic-Tech element 18 kW - 230 / 400 V, 15.500 kcal/uur	1.437,00

## PAHLEN HEATERS - RVS



### Eigenschappen

- Elektrische heater met rvs behuizing, voorzien van hoogwaardig resistent 'Incoloy 825' verwarmingselement.
- Voorzien van maximaal thermostaat, regelthermostaat (0 tot 45°C) en flowswitch, 230 / 400 V.
- Minimaal benodigde flow 90 liter/minuut.
- Wordt in losse onderdelen geleverd, zelf te assembleren.
- Voor installaties met water met hoog corrosiegehalte en dus meer kans op corrosie, adviseren wij een heater met Titanium behuizing en Nic-Tech behandeld verwarmingselement.
- Aansluitingen 2" F / 1 1/2" F.

ARTIKELNUMMER	OMSCHRIJVING	€
A 0711117	Heater elektrisch rvs 316L Pahlen Incoloy element 6 kW - 230 / 400 V, 5.160 kcal/uur	999,00
A 0711118	Heater elektrisch rvs 316L Pahlen Incoloy element 9 kW - 230 / 400 V, 7.740 kcal/uur	1.009,00
A 0711119	Heater elektrisch rvs 316L Pahlen Incoloy element 12 kW - 230 / 400 V, 10.320 kcal/uur	1.031,00
A 0711120	Heater elektrisch rvs 316L Pahlen Incoloy element 15 kW - 230 / 400 V, 12.900 kcal/uur	1.040,00
A 0711121	Heater elektrisch rvs 316L Pahlen Incoloy element 18 kW - 230 / 400 V, 15.500 kcal/uur	1.050,00

ELEKTRISCHE WARMTEWISSELAARS

## PAHLEN HEATERS - ABS



Uitvoering met titanium element op aanvraag leverbaar.



### Eigenschappen

- Een vermogen van 3,0 tot 18,0 kW.
- Zeer compact.
- De buitenmantel en kabelkast zijn gemaakt van kunststof, terwijl het verwarmingselement vervaardigd is uit nikkel/ijzer/chroomlegering.
- Geleverd met koppelstukken die gelijkmd worden op buizen.
- Alle toestellen zijn uitgerust met een thermostaat 0 - 45°C.
- Beveiliging tegen oververhitting 60°C en debietschakelaar (flowswitch).
- Aansluitingen 50 mm F

ARTIKELNUMMER	OMSCHRIJVING	€
A 0711041	Heater elektrisch ABS Pahlen incoloy element 3 kW - 230 / 400 V, 2.580 kcal/uur	432,00
A 0711042	Heater elektrisch ABS Pahlen Incoloy element 6 kW - 230 / 400 V, 5.160 kcal/uur	440,00
A 0711043	Heater elektrisch ABS Pahlen Incoloy element 9 kW - 230 / 400 V, 7.740 kcal/uur	454,00
A 0711044	Heater elektrisch ABS Pahlen Incoloy element 12 kW - 230 / 400 V, 10.320 kcal/uur	473,00
A 0711045	Heater elektrisch ABS Pahlen Incoloy element 15 kW - 230 / 400 V, 12.900 kcal/uur	483,00
A 0711046	Heater elektrisch ABS Pahlen Incoloy element 18 kW - 230 / 400 V, 15.500 kcal/uur	494,00



## AQUA EASY POOL CONTROL 4



MODEL	POOLCONTROL 4
Aansturing pomp	✓
Aansturing verwarming	✓
Aansturing verlichting	✓
Aansturing backwash	✓
Aansturing zonnecollectoren	Optie
Extra relais	✓
Aansturing 3 -wegventiel	✓
Wifi	✗
Temperatuur Meting	Optie
Display	TFT
Niveauregeling	Optie

### Eigenschappen

- Constante digitale uitlezing voor tijd, watertemperatuur (optie), solartertemperatuur (optie) en filtersnelheid.
- Mogelijkheid om via de skimmer of bodempomp een backwash uit te voeren. Via de bodempomp is een groot praktisch voordeel indien het bad is uitgevoerd met 'ondiepe' hoogwaterskimmers.
- Snelkeuze toets voor het direct inschakelen van de backwash.
- 3 programmeerbare AUX uitgangen.
- Mogelijkheid om eenvoudig 1 vaste filtertijd te selecteren.
- Thermische beveiliging filterpomp 0,7 - 9,9 Ampère met stappen van 100 mA instelbaar.
- Naspoelfunctie.
- Temperatuur voor verwarming en solarverwarming instelbaar met stappen van 1°C.
- Mogelijkheid voor solarkoelen.
- Vorstbeveiliging met instelbare temperatuur.
- De niveauregeling werkt met verschillende sensoren.
- Ingebouwde sturing voor frequentieregelaar of VSP pomp (mits extern aan te sturen).
- Automatisch terugspoelen bij gebruik van het Besgo terugspoelventiel.
- Aansturing voor compressor (maximaal 500 Watt) via extra uitgang.
- 2 jaar garantie.

ARTIKELNUMMER	OMSCHRIJVING	€
C 0771230	Aqua Easy Pool Control 4 zwembadbesturing	850,00

### Aansluiting voor

- Voeding 230 V / 1 fase of 400 V / 3 fasen, afhankelijk van toegepaste filterpomp.
- Verwarming 230 V (maximaal 500 Watt).
- Frequentieregelaar of VSP pomp middels potentiaalvrije contacten
- APF / ACO pomp.
- Motorventiel 24 V voor solar gebruik.
- Buffertankbesturing / droogloopbeveiliging.
- Doseertechniek 230 V of potentiaal vrij (maximaal 500 Watt).
- Terugspoelventielen of terugspoelautomaat.
- Aansturing voor compressor (maximaal 500 Watt).
- Potentiaalvrije contacten voor dosering, verwarming en alarm.
- Suppletieklep (Bürkert magneetventiel).

## AQUA EASY POOL CONTROL 4

### Accessoires



ARTIKELNUMMER	OMSCHRIJVING	€
C 0771235	Watersensor Aqua Easy Pool Control	84,00
E 1957940	Pasta warmtegeleidend tbv. temperatuursensor	18,75
B 0789026	Dompelbuis PVC 1/2" x 40 mm	9,95
A 0911548	Aanboorzadel PP ø 50 mm x 1/2" F, met O-ring	2,45
A 0911563	Aanboorzadel PP ø 63 mm x 1/2" F, met O-ring	4,15
N 1922069	Montagesteun antraciet inclusief schroef (set 4 stuks)	13,65
<b>TBV. NIVEAUREGELING</b>		
C 1553011	Capacitieve aanleg(plak)voeler OSF niveauregeling	332,00
B 1952021	Minivolter met 5 meter kabel	199,00
C 0144002	Bevestigingsrail voor niveauregeling	23,00
E 1922017	Magneetventiel messing 1/2" F - 2-weg, 230 V AC	99,00
E 1922009	Magneetventiel messing 3/4" F - 2-weg, 230 V AC	364,00
<b>TBV SOLARREGELING</b>		
C 0931114	Kogelafsluiter 2-weg PVC met servomotor, ø 50 mm, 24 V	570,00
C 0931116	Kogelafsluiter 2-weg PVC met servomotor, ø 63 mm, 24 V	580,00
C 0771236	Solarsensor Aqua Easy Pool Control 2, 3 en 4 met 10 meter kabel	78,00

## AQUA EASY CONTROL PLUS 2



MODEL	CONTROL PLUS 2
Aansturing pomp	✓
Aansturing verwarming	✓
Aansturing verlichting	✓
Aansturing terugspoelen	✓
Aansturing 3 -wegventiel	✓
Extra relais	✓
Wifi	✗
Temperatuur meting	Optie
Display	TFT

### Eigenschappen

- Uitlezing van water- en luchttemperatuur en overzicht van verschillende bedrijfstoestanden.
- Programmering van filtertijden en voorzien van thermische beveiliging tot maximaal 8,0 A.
- Programma voor terug- en naspoelen.
- Aansturing voor verwarming, met voorrangschakeling, naloop en vorstgevaar beveiliging.
- Aansluiting voor druksensor tbv. automatische terugspoeling bij oplopende druk in het filter.
- Buffertankbesturing met behulp van 5 elektroden.
- Overloopgoot besturing (terugspoelen direct uit het bad of uit de buffertank).
- Eco-mode, filtratie over de goot of over de bodemput wat aanzienlijke besparingen oplevert.
- Externe aansluiting voor zwembadafdekking.
- Externe aansluiting voor extra schakeling (bv. omschakeling bodemput of buffertank).
- Uitgang voor meet- en regeltechniek.
- 2 jaar garantie.

ARTIKELNUMMER	OMSCHRIJVING	€
C 0771280	Aqua Easy Control Plus 2 besturing overloopzwembad	1.411,00

### Accessoires

ARTIKELNUMMER	OMSCHRIJVING	€
C 0771261	Temperatuurvoeler (lucht) Aqua Easy Control Plus	86,00
C 0771262	Temperatuurvoeler (water) Aqua Easy Control Plus	77,00
C 0771263	Dompelbuis rvs 1/2" Aqua Easy Control Plus	70,55
B 0789026	Dompelbuis PVC 1/2" x 40 mm Aqua Easy Control Plus	9,95
C 0771264	Elektrodenset (5 stuks) Aqua Easy Control Plus	330,00
E 1922017	Magneetventiel messing 1/2" F - 2-weg 230 V AC	99,00
C 0771265	Drukschakelaar Aqua Easy Control Plus	185,00
N 1922069	Montagesteun antraciet inclusief schroef (set 4 stuks)	13,65

## AQUA EASY BASIC



### Eigenschappen

- Universele PN en piëzo schakelkast met geïntegreerde airswitch.
- Tevens inzetbaar als eenvoudige zwembadbesturing, voor 230 en 400 V.
- 3 kasten in 1 (PN-piëzo-kast aan/uit, PN-piëzo-kast met tijdreis, filterpompbesturing), handbediend of automatisch via 3 standen schakelaar.
- Inclusief verwarming, instelbaar 0 - 40°C.
- Voorzien van automatische motorstroombeveiliging, houd bij 230 V rekening met inschakelstroom van max 10 A.
- Te schakelen via PN-drukker of piëzo schakelaar, tevens mogelijkheid voor aansluiting van 2 piëzo schakelaars.
- Detecteert automatisch wat aangesloten is.
- 2 jaar garantie.

ARTIKELNUMMER	OMSCHRIJVING	€
C 0771270	Aqua Easy Basic zwembadbesturing	515,00

## OSF POOLMASTER



### Eigenschappen

- Analoge filtertijd klok, indicatie filterpomp/verwarming in werking.
- Filterpompsturing, 230 V - 1 fase, maximaal 8 Ampère.
- Instelbare elektronische temperatuurregeling, inclusief watersensor.
- Aansluiting voor doseerapparatuur.
- Elektronische motorstroombeveiliging tot 8 Ampère.
- 2 jaar garantie.

ARTIKELNUMMER	OMSCHRIJVING	€
C 0771321	OSF Poolmaster filterpompsturing 230 V	615,00

# SPACE

## VOOR EEN INTELLIGENTER ZWEMBAD



### Wat is SPACE

Meer dan bij een klassiek zwembadautomatiseringssysteem, is SPACE een tool waarmee u uw zwembad kan bewaken, in real time en te controleren van afstand. Dankzij de ingebouwde intelligentie (A.I.), analyseert en controleert SPACE voortdurend alle parameters van uw zwembad om zijn eigen prestaties te verbeteren, de kosten te verminderen, belasting op het milieu te minimaliseren en echt autonoom te functioneren.

## MET SPACE WORDT UW ZWEMBAD ELKE DAG ...



- ... intelligenter
- ... efficiënter
- ... persoonlijker
- ... zuiniger
- ... ecologischer

### Uw zwembad altijd beter!

Hoe meer gegevens er worden verzameld, hoe meer het systeem kan "leren" en uw zwembad kan verbeteren.

Bovendien krijgt u nieuwe functies en voordelen voor u en uw zwembad met automatische updates!



Echt autonoom en intelligent, uw zwembad streeft dag na dag naar perfectie.

Perfect onder controle, leuk en gebruiksvriendelijk - U beleeft een nieuwe zwembadervaring en hoeft alleen maar te genieten!

### Superieure servicekwaliteit!

Met SPACE en zijn webinterface kunt u de toegang tot uw zwembad delen en laten beheren.

Zo kan uw zwembadspecialist de toestand van uw zwembad in enkele klikken volgen en op de hoogte worden gebracht wanneer het zwembad onderhoud nodig heeft en weten welk type onderhoud nodig is.



# SPACE

## VOOR EEN INTELLIGENTER ZWEMBAD

### De automatisering: Naar autonomie & prestatie!

Met SPACE werken algoritmen samen en leren deze uw zwembad steeds beter kennen om alle processen te optimaliseren. Uw zwembad beheert zijn dagelijkse behoeften, efficiëntie, duurzaamheid en autonomie.

### Slim en milieuvriendelijk

Geen chemische overdosering meer, geen water- en energievervalsing. Met SPACE wordt alles berekend, geregeld en geoptimaliseerd:

- Chemische injecties gebeuren op een intelligente manier.
- Bedrijfstijden van zwembadapparatuur worden voortdurend aangepast voor minimaal energieverbruik.

### De beste technologie:

Geavanceerde technologie vormt het hart van het systeem. SPACE biedt unieke sensoren van de volgende generatie die een ongeëvenaarde betrouwbaarheid biedt op basis van de metingen (ph/redox, temperatuur, druk, waterniveau, zoutgehalte). Deze technologie, gecombineerd met A.I., maakt de hoogste nauwkeurighedsniveau's mogelijk en zorgt voor de voortdurende optimalisering en verbetering van uw zwembad.

- Vullen van het zwembad wordt aangepast aan de weersomstandigheden.
- Waterlekken worden onmiddellijk gedetecteerd om watervervalsing te voorkomen.

## INTELLIGENTE CONTROLE EN MONITORING

Via de Dryden SPACE applicatie, is elke zwembadinstallatie van op afstand zichtbaar. Parameters kunnen worden aangepast en vele elementen kunnen worden gecontroleerd en geanalyseerd.

- **Verbeterde bescherming met meldingen:** Pompbeveiliging, overdruk, vorstbeveiliging, hoge temperatuur, alkaliteitscontrole in geval van onstabiele pH, detectie van laag verbruiksniveau, enz.
- **Bewaking van het energieverbruik (optioneel).**
- **Automatische updates en grafische gegevensregistratie.**

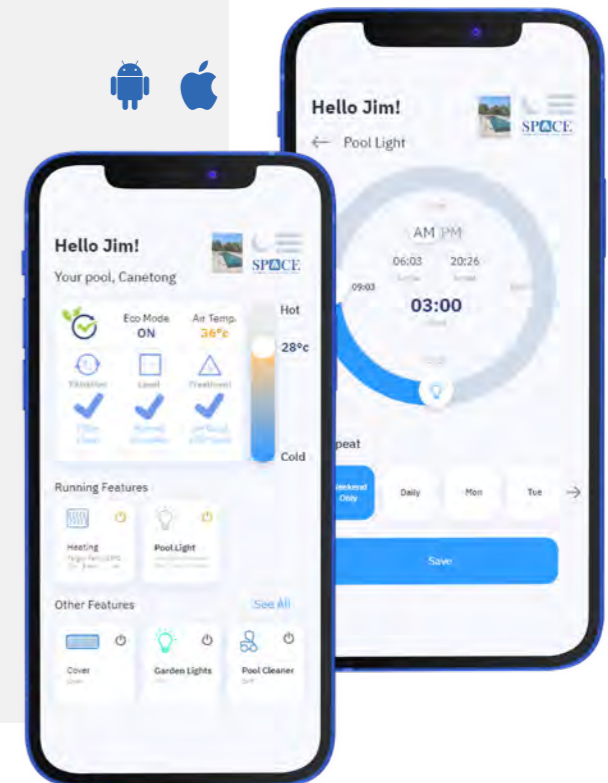

\* Artificiële intelligentie betekent dat machines taken doen die menselijke intelligentie vereisen. Het gebied van artificiële intelligentie omvat machinaal leren, waarbij machines kunnen leren door en vaardigheden verwerven zonder menselijke tussenkomst.



# SPACE

## VOLLEDIG EN OPTIMAAL BEHEER VAN UW ZWEMBAD



Altijd verbonden



### Filtratie

Automatische controle en beheer van het filtratiesysteem met meldingen.

+ Pomp met variabele snelheid bewaking en controle



### Terugspoelen

Automatische filterterugspoelregeling met Besgo 5-weg klep.

Ook compatibel met Besgo 3-weg kleppen (automatische filterspoeling en Eco Mode voor overloopbaden).



Verbonden met de weersvoorspellingen

### Intelligente water niveauregeling

Slim en verantwoord, SPACE biedt een ultranauwkeurige regeling van het waterniveau dankzij een exclusief 4-sensorsysteem en bestudeert het weer om maximaal water te besparen.

In geval van regen regelt SPACE het niveau door het overtollige water te gebruiken bij het backwashen van de filter. Hij kan het bijvullen ook uitstellen als regen wordt voorspeld.



### Waterbehandeling

Controle en optimalisatie van de waterbalans en desinfectie.

Compatibel met alle behandelingen (chloor, broom, actieve zuurstof, UV, zoutwater, chloorinstallaties of DA-GEN®).



APF® automatische flocculatie en ACO®-dosering.



### Zwembadafdekking & andere apparatuur

Beheer van de automatische zwembadafdekking, beheer van de waterattracties (tegenstroom, stromingsstraal, watervallen, massagesystemen, enz, debietregeling (met FlowVis® debietmeter) en alle andere apparatuur (verlichting, verwarming, enz.).



# SPACE

## SPACE PANELS

### Stap 1: kies uw SPACE paneel / module

#### SPACE complete DAISY+ (met DA-GEN) voor skimmer- en overloopbaden

Bevat: SPACE Data Control Connection Unit + Uitbreidingsmodule (16 uitgangen + 10 ingangen), Quick connect box (voor FlowVis, Energymeter), FlowVis 8 m kabel & digitale sensor, DA-GEN hydrolyser, flow detector, pH / Redox / druk / watertemperatuur sensoren met houders, luchttemperatuur sensor, 1x Stenner Floc-Dos voor APF, 1x Stenner Econ VX voor pH Minus, 1x zuiglans met niveausensor, voorgemonteerd op PVC paneel. Ethernet/ LAN klaar.



ARTIKELNUMMER	OMSCHRIJVING	CHLOORPRODUCTIE			MAX. ZWEMBAD-VOLUME	€
		TDS 1200	TDS 2400	PRIVATE		
C 0810014	SPACE 45-RX compleet Redox regeling	7 g	15 g	45 m <sup>3</sup>	7.695,00	
C 0810015	SPACE 90-RX compleet Redox regeling	15 g	30 g	90 m <sup>3</sup>	7.995,00	
C 0810016	SPACE 150-RX compleet Redox regeling	25 g	50 g	150 m <sup>3</sup>	8.695,00	

#### SPACE Station DAISY (vloeibaar chloor) voor skimmer- en overloopbaden

Bevat: SPACE Data Control Connection Unit + Uitbreidingsmodule (16 uitgangen + 10 ingangen), Quick connect box (voor FlowVis, Energymeter), FlowVis 8 m kabel & digitale sensor, pH / Redox / druk / watertemperatuur probes met houders, luchttemperatuursensor, 1x Stenner Econ VX voor vloeibaar chloor, 1x Stenner Floc-Dos voor APF, 1x Stenner Econ VX voor pH Minus, 2x zuiglansen met niveausensor. Voorgemonteerd op PVC paneel. Aansluiting voor Ethernet/LAN.



ARTIKELNUMMER	OMSCHRIJVING	€
C 0810017	SPACE Station Redox regeling	6.320,00

# SPACE

## SPACE PANELS

### Stap 2: voeg uw niveausensoren toe volgens het zwembadtype



ARTIKELNUMMER	OMSCHRIJVING	€
C 0810113	SPACE buffertank niveausensor set (4 stuks)	240,00
C 0810114	SPACE niveausensor voorzien van 20 meter kabel	150,00
B 1920028	Suppletieklep 24 V AC 3/4"	125,00

### Stap 3: kies uw opties



ARTIKELNUMMER	OMSCHRIJVING	€
C 0772099	Poolcop GSM-router incl. 24 maanden abonnement	450,00
C 0946255	FlowVis flowmeter digital DN50/63 mm, 2,4 - 24 m <sup>3</sup> /uur (icm. 0946261)	270,00
C 0946256	FlowVis flowmeter digital DN65/75 mm, 7 - 43 m <sup>3</sup> /uur (icm. 0946261)	270,00
C 0946261	Digitale sensor voorzien van 8 m <sup>1</sup> kabel	600,00
C 0946259	FlowVis digital display verlengkabel 8 meter	255,00
C 0772060	Energie meter 1-fase	270,00
C 0772061	Energie meter 3-fase	340,00
D 0823003	Stenner Econ VS doseerpomp regelbaar (model E10VXA), capaciteit 0,30 tot 2,20 liter/uur, 230 V	380,00
D 0805181	Zuiglans universeel, voorzien van terugslagklep, deksel, kabel en BNC connector	154,00
C 0810051	Module geleidbaarheidsmeting (in mS)	655,00
C 1903111	Aansluitsok PVC ø 50 - 2 x 1/2" F	26,00
	Besgo 5-weg automatisch terugspoelventiel, zie hoofdstuk 5	
	Besgo 3-weg ventiel, zie hoofdstuk 5	

# SPACE

## SPACE MODULAR

### SPACE data control connection unit & uitbreidingsmodule



ARTIKELNUMMER	OMSCHRIJVING	€
C 0810109 +	SPACE modulair regeling	2.000,00
C 0946261	SPACE FlowVis digital display tbv. flowmeting	600,00
C 0810019	SPACE uitbreiding relaismodule compleet, 8-kanaals	550,00

### SPACE uitrusting



ARTIKELNUMMER	OMSCHRIJVING	€
<b>SPACE GSM ROUTER</b>		
C 0772099	Poolcop GSM-router incl. 24 maanden abonnement	450,00
<b>SPACE SMART SENSOREN</b>		
C 0810110	SPACE sensor set pH/Redox	350,00
C 0810111	SPACE sensor set Vrij Chloor compleet met cel + montageset	2.995,00
<b>SPACE WATER LEVEL SENSOREN</b>		
C 0810113	SPACE buffertank niveausensor set (4 stuks)	240,00
C 0810114	SPACE niveausensor voorzien van 20 meter kabel	150,00
C 1922018	Magneetventiel 1/2" F, 13 mm, 24 V AC	162,00

ARTIKEL-NUMMER	OMSCHRIJVING	CHLOORPRODUCTIE			MAX. ZWEMBAD-VOLUME	€
		TDS 1200	TDS 2400	PRIVATE		
C 0810040	DA-GEN SPACE 45	7 g	15 g	45 m <sup>3</sup>	1.615,00	
C 0810041	DA-GEN SPACE 90	15 g	30 g	90 m <sup>3</sup>	1.965,00	
C 0810042	DA-GEN SPACE 150	25 g	50 g	150 m <sup>3</sup>	2.655,00	
C 0810051	Module geleidbaarheidsmeting (in mS)				655,00	
C 0810082	Flowswitch inclusief aansluitok				120,00	
C 0810104	Opofferingsanode DN50 / ø 63 mm ter bescherming rvs delen				190,00	

ARTIKELNUMMER	OMSCHRIJVING	€
D 0823004	Stenner Econ VS doseerpomp regelbaar (model E10VXA) capaciteit 0,30 tot 2,20 liter/uur, 230 V	380,00
D 0823003	Stenner Floc-dos Econ LD vlokdoseerpomp (model E10LHF), capaciteit 3,2 tot 240 ml/uur, 230 V	550,00
D 0805181	Zuiglans universeel, voorzien van terugslagklep, deksel, kabel en BNC connector	154,00
D 0805196	Lekbak kleur wit, geschikt voor cans tot 35 liter	103,00
D 0805195	Lekbak kleur zwart, geschikt voor cans tot 35 liter	103,00

# SPACE

## SPACE MODULAR



ARTIKELNUMMER	OMSCHRIJVING	€
<b>ENERGIE METERS</b>		
C 0772060	Energie meter 1-fase	270,00
C 0772061	Energie meter 3-fase	340,00
<b>BESGO VENTIELEN</b>		
	Besgo 5-weg automatisch terugspoelventiel, zie hoofdstuk 5	
	Besgo 3-weg ventiel (aanzuig en naspoeien), zie hoofdstuk 5	
<b>FLOWVIS METERS</b>		
C 0946255	FlowVis flowmeter digital DN50/63 mm (2,4 - 24 m <sup>3</sup> /uur)	270,00
C 0946256	FlowVis flowmeter digital DN65/75 mm (7,0 - 45 m <sup>3</sup> /uur)	270,00
C 0946252	FlowVis flowmeter DN80/90 mm (20 - 50 m <sup>3</sup> /uur)	690,00
C 0946253	FlowVis flowmeter DN100/110 mm (34- 64 m <sup>3</sup> /uur)	705,00
C 0946259	FlowVis verlengkabel 8 meter tbv FlowVis digital display	255,00
C 0946111	Speck Badu Flowsonic + DN50/ø 63 F, 24 V max 54 m <sup>3</sup> /u (uitg. 4-20 mA)	645,00
C 0946112	Speck Badu Flowsonic DN50/ø 63 F, 24 V max 54m <sup>3</sup> /u (uitg. 4-20 mA)	535,00

# WATTR

## DE LAATSTE GENERATIE ZWEMBADBESTURING



Aansturing pomp	✓
Aansturing verwarming	✓
Aansturing verlichting	✓
Aansturing backwash	✓
Aansturing afdekking	✓
Extra relais	✓
LAN aansluiting	✓
Vorstbeveiliging	Optional
Temperatuur meting	Optional
Niveauregeling	Optional
Display	✗

### Eigenschappen

- Monitoren/besturen van warmtepomp.
- Monitoren/besturen van circulatiepomp.
- Waterbehandeling monitoren.
- Automatische backwash.
- Niveauregeling.
- Overloopcontrole.
- Multifunctionele contacten (timers, aan/uit, pulsen).
- Verlichtingscontrole (aan/uit, pulsen).
- Kleurenwiel voor verlichting.
- Controle van de afdekking.
- Slimme meldingen.
- Installateursaccount.
- Externe integraties.

### Efficiënt zwembadbeheer op maat van uw behoeften

Wattr is de nieuwste, zelflerende, meest gebruiksvriendelijke zwembadcontroller. Wattr werkt naadloos samen met alle essentiële apparaten binnen uw zwembadinstallatie. Denk maar aan de warmte- en circulatiepomp, de waterbehandeling, de verlichting en de afdekking. Wattr combineert de volledige controle van het zwembad in één handige app. De software begrijpt het energieverbruik in het zwembad, kent de wensen van de eindgebruiker en zet automatisch het ideale scenario in gang dankzij de thermisch/energetische modellen. Dat levert al snel 30% energiebesparing op én maximaal comfort. Wilt u toch zelf ingrijpen? Dat kan. Via de app houdt u op elk moment de controle.

### EENVOUDIGE INSTALLATIE

Personaliseer de applicatie in slechts twee eenvoudige stappen

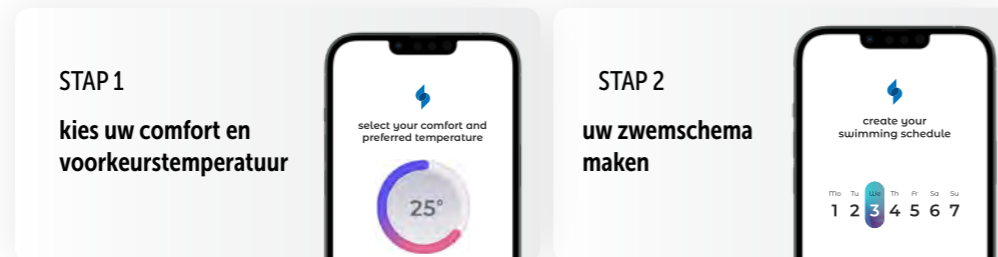

REFERENTIE	OMSCHRIJVING	€
C 0771200	Wattr zwembadbesturing	1.699,00

# WATTR

## KRACHTIGE ZWEMBADBESTURING

### LAAT WATTR DE MAGIE DOEN!

Wattr optimaliseert uw zwembadinstallatie

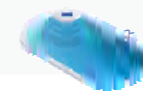

Wattr past zich automatisch aan de gewoonten van de eigenaar van het zwembad aan



Wattr bekijkt de weersvoorspelling



NEW

Verbind Wattr moeiteloos met uw EMS-systeem en maximaliseer uw energiebesparingen!



### HET RESULTAAT

Op een warme namiddag, wanneer de warmtepomp baadt in het zonlicht, laat Wattr de warmtepomp op zijn maximale snelheid werken, om de hoogste COP te bereiken.

Op een kille ochtend, met de warmtepomp in de schaduw, wacht Wattr op gunstigere momenten om de COP te maximaliseren.

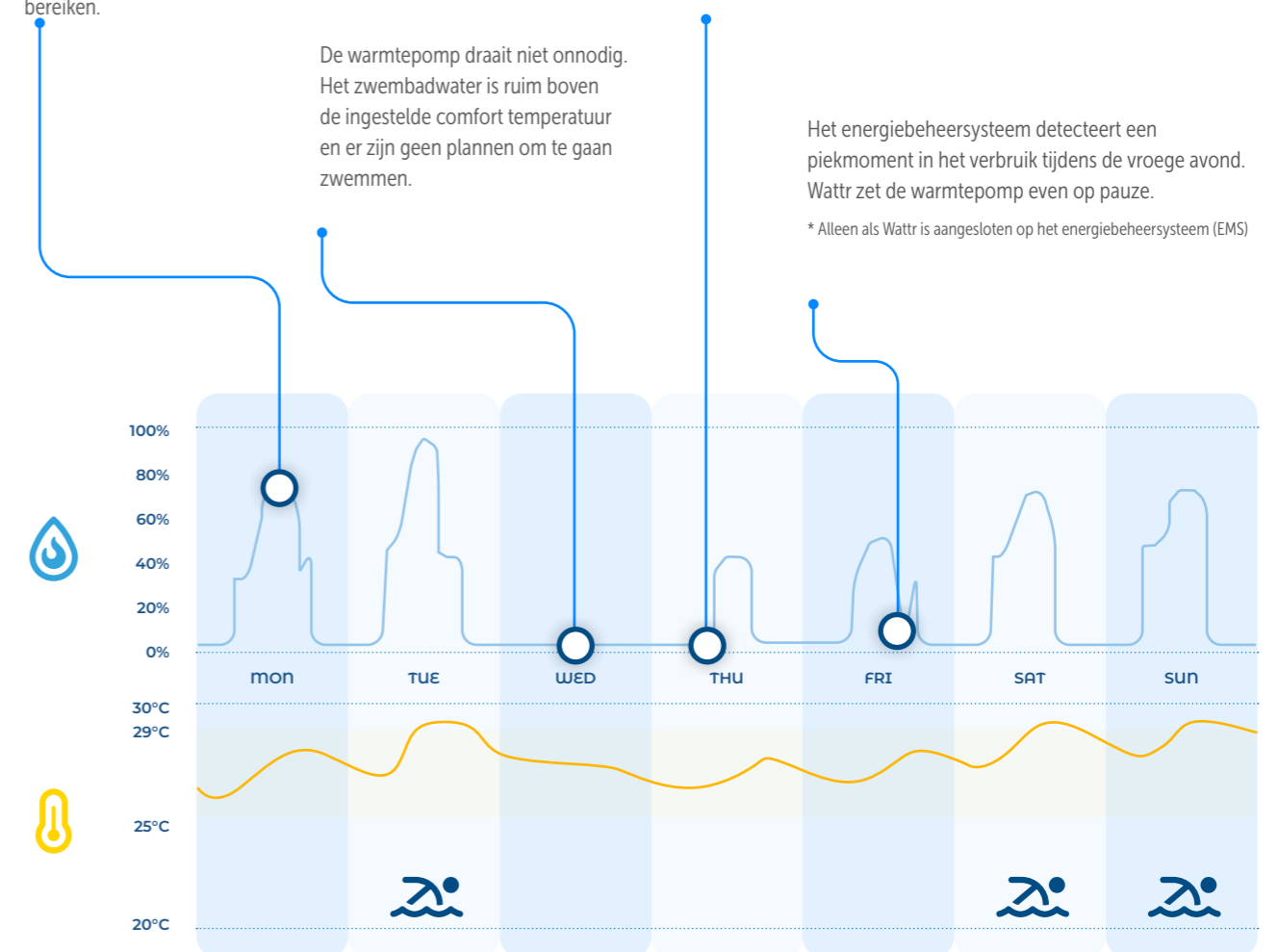

# WATTR

## ÉÉN ENKELE APP VOOR BEHEER EN CONTROLE VAN DE HELE ZWEMBADINSTALLATIE

Het Wattr zwembadbesturingssysteem maakt gebruik van een geavanceerd energiemodel om uw zwembadinstallatie efficiënt te beheren. Het apparaat voorspelt en optimaliseert het energieverbruik op basis van een zelflerend algoritme, uw voorkeuren en de weersvoorspellingen. Wattr bestaat buiten het algoritme uit een fysieke controller die al uw zwembadapparaten verbindt met een gebruiksvriendelijke mobiele app waarmee u de volledige controle heeft over uw zwembad en energieverbruik.

Voortaan sluit u Wattr moeiteloos aan op uw EMS-systeem. Zo kunt u het energieverbruik in huis beter op elkaar afstemmen en maximaal besparen op uw energierekening!

Meer informatie over energiebesparing en Wattr? Ga naar [www.sempl.energy](http://www.sempl.energy)



# WATTR

Voorbeeld 1



Voorbeeld 2



Voorbeeld 3



## MECHANISCHE NIVEAUREGELINGEN

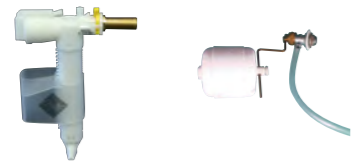

C 0141004

C 0141005

ARTIKELNUMMER	OMSCHRIJVING	€
C 0141004	Plieger mechanische niveauregelaar. Eenvoudig te monteren en in te stellen (waterstand), chemicaliënbestendig en probleemloos functionerend.	19,95
C 0141005	Astral mechanische niveauregelaar, eenvoudig te koppelen aan skimmer	39,70

## OSF ELEKTRONISCHE NIVEAUREGELINGEN

### SNR-1609 met schakelkast



#### Eigenschappen

- Uitgevoerd met vlotterschakeling met reed contact.
- Inclusief tijdbewaking.
- Vaste inschakelvertraging en instelbare uitschakelvertraging.
- Inclusief voelerkabel van 5 meter (te verlengen tot 50 meter).
- Wordt geleverd met rails en houder voor voelermontage.

ARTIKELNUMMER	OMSCHRIJVING	€
C 1553020	OSF elektronische niveauregeling SNR-1609 met tijdbewaking, ZONDER magneetventiel	544,00
E 1922017	Bürkert magneetventiel messing 1/2" F, 2-weg 230 V AC	99,00

### OSF elektronische niveauregeling met schakelkast



#### Eigenschappen

- Uitgevoerd met ingegoten capacitieve voeler (zwembadwater bestendig).
- Inclusief tijdbewaking.
- In- en uitschakelvertraging traploos instelbaar.
- Inclusief voelerkabel van 3 meter (verlengen tot 10 meter, mits afgeschermd).
- Wordt geleverd met rails en houder voor voelermontage.

ARTIKELNUMMER	OMSCHRIJVING	€
C 1553021	OSF elektronische niveauregeling met schakelkast, ZONDER magneetventiel	583,00
E 1922017	Bürkert magneetventiel messing 1/2" F, 2-weg 230 V AC	99,00

## AQUA EASY BUFFERTANKBESTURING 2



#### Eigenschappen

- Exclusief elektroden.
- Mogelijkheden voor minimaal/maximaal niveau.
- Droogloopbeveiliging.
- Gedwongen pompschakeling bij maximum niveau-overschreiding.

REFERENTIE	OMSCHRIJVING	€
C 1553036	Aqua Easy buffertankbesturing 2, exclusief elektroden	498,00



Onderstaande accessoires zijn geschikt voor beide buffertankbesturingen

#### Accessoires



C 014400



E 1922017



E 1922009

ARTIKELNUMMER	OMSCHRIJVING	€
C 0144000	Er zijn 4 elektroden nodig voor de Aqua Easy buffertankbesturing (massa, leegloopbeveiliging en minimaal/maximaal niveau). Middels een 5 <sup>e</sup> elektrode kan, indien sprake is van een te hoog waterniveau in de buffertank, een schakeling gemaakt worden voor het (weg)pompen richting riool. Elektrode Speck tbv. 1553035, met kunststof beschermingshuls en 5 meter voelerkabel (te verlengen tot maximaal 25 meter)	97,50
C 0771264	Elektroden set rvs V4A (5 stk.), 5 m kabel gekleurd	330,00
E 1922017	Magneetventiel 1/2" - 2-weg - 230 V messing Bürkert	99,00
E 1922009	Magneetventiel 3/4" - 2-weg - 230 V messing	364,00

## AQUA EASY BREAKTANK

Voor alle toepassingen waar een onderbreking van de waterleiding noodzakelijk is.

Indien er stoffen toegevoegd worden aan het water, zoals chloor, geldt er een verplichting om een breaktank te plaatsen tussen aansluiting waterleidingmaatschappij en de zwembadinstallatie.

Een breaktank is een reservoir welke geplaatst wordt tussen de watermeter en het vulpunt (mechanische/elektronische niveau-regelaar). De breaktank dient als buffer/onderbreking, die voorkomt dat zwembadwater terug kan lopen in het leidingnet.



### Aqua Easy breaktank, inhoud 50 liter Eigenschappen

- Inhoud 50 liter.
- Presflo drukregelaar Aan/Uit.
- Pedrollo Plurijet pomp model 3/80 X 230 V / 480 W.
- Maximale einddruk 3,8 bar.
- Capaciteit 30 l/per min. bij 3,0 bar.
- Capaciteit 40 l/per min. bij 2,5 bar.
- Capaciteit 50 l/per min. bij 2,0 bar.
- Voorzien van AB overstort en vlotter 3/4".
- 1 jaar fabrieksgarantie.

### Aqua Easy breaktank, inhoud 105 liter Eigenschappen

- Inhoud 105 liter.
- Presflo drukregelaar Aan/Uit.
- Pedrollo Plurijet pomp model 3/80 X 230 V / 480 W.
- Maximale einddruk 3,8 bar.
- Capaciteit 30 l/per min. bij 3,0 bar.
- Capaciteit 40 l/per min. bij 2,5 bar.
- Capaciteit 50 l/per min. bij 2,0 bar.
- Voorzien van AB overstort en vlotter 3/4".
- 1 jaar fabrieksgarantie.

ARTIKELNUMMER	OMSCHRIJVING	€
D 1553047	Aqua Easy breaktank inhoud 50 l 3,2 m <sup>3</sup> /uur 2 bar	1.325,00
D 1553048	Aqua Easy breaktank inhoud 105 l 3,2 m <sup>3</sup> /uur 2 bar	1.496,00
D 1553049	Wandbeugelset rvs à 2 stuks	72,50

ARTIKELNUMMER	OMSCHRIJVING	€
E 0946004	Watermeter voor meting hoeveelheid toegevoegd suppletie-water, 1" aansluiting max. 5 m <sup>3</sup> p/uur	119,00

# 08

## MEET- EN REGELTECHNIEK

WATERSENS

WATERSENS HOME

WATERSENS SALT

DAISY(+), DA-GEN

SUGAR VALLEY OXILIFE NG

AQUARITE NG

AQUA EASY NEXT

AQUA EASY STATION

AQUARK MR. PURE

POOLDOSE / POOLDOSE SPA

BLUE LAGOON UV-C TECH

BLUE LAGOON UV-C XPERT

AQUA EASY POOL UV-C

POOLSQUAD

DOSEERPOMPEN



## WATERSENS CONTROLLERS

Watersens is de beste in zijn klasse op het gebied van zwembadcontrollers en biedt je het meest uitgebreide pallet van functionaliteiten aan. Watersens maakt de besturing van jouw zwembad eenvoudig en gemakkelijk! Dit gamma zwembadcontrollers blinkt uit in gemak en biedt jou en jouw eindklant een sublieme ervaring. Watersens biedt een brede waaier aan mogelijkheden voor de eindklant, volledige controle over het zwembad en gemoedsrust voor jou als zwembadbouwer. Watersens? Volledige controle vereenvoudigd!

### WATERSENS HOME POOL LIVE APP

De iPool Live App toont de gegevens van het zwembad in realtime, op het scherm van een iOS/Android apparaat. Niet alleen kunnen de historiek en actuele parameters, maar ook de overschrijding ervan als alarm weergegeven worden.

Webtoepassing voor het gedetailleerd kunnen controleren van de waterkwaliteit met behulp van overzichtelijke grafieken. In realtime en tot 30 dagen terug.

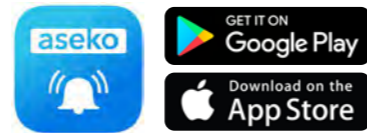

### POOL.ASEKO.COM

Webapplicatie voor real-time monitoring van waterparameters en technische activiteiten. Gedetailleerde grafieken tonen alle gemeten gegevens en acties tot 30 dagen terug.

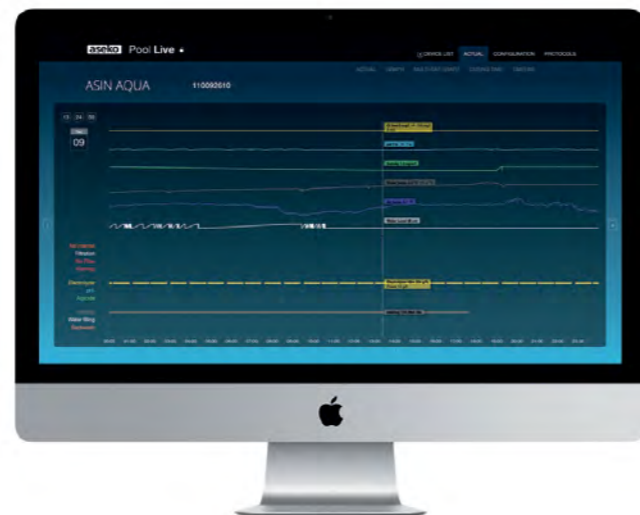
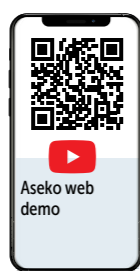

## WATERSENS CONTROLLERS

Watersens is verkrijgbaar in meerdere types: Watersens (NET), Watersens Home en Watersens Salt. Al deze types bieden je een uitgebreid pallet aan functionaliteiten en hebben een geweldige gebruikersinterface. Kies de Watersens die het beste bij je past en geniet van vereenvoudigde volledige controle.



### WATERSENS

Watersens vereenvoudigt het zwembadbeheer met zijn compacte doseersysteem dat is ontworpen voor automatische waterbehandeling in zwembaden.

- × Complete zwembadcontrole
- × Remote control
- ✓ Desinfectie
- ✓ pH-meting
- ✓ Chloor dosering
- × Flocculatie

### WATERSENS Home

Het high-end hoge precisie zwembad managementsysteem. Combineert de traditionele ontsmettingstechnologie met nauwkeurige metingen.

- ✓ Complete zwembadcontrole
- × Remote control
- ✓ Desinfectie
- ✓ pH-meting
- ✓ Chloor dosering
- ✓ Flocculatie

### WATERSENS Salt

Het high-end hoge precisie zwembad management- en desinfectiesysteem. Combinatie van 's werelds populaire waterbehandeling door middel van elektrolyse.

- ✓ Complete zwembadcontrole
- × Remote control
- ✓ Desinfectie
- ✓ pH-meting
- ✓ Hydro-Elektrolyse
- × Flocculatie

## WATERSENS



MODEL	WATERSENS
Type display	Touchscreen
Inhoud zwembad tot m <sup>2</sup>	250
pH meting	✓
Redox meting	✓
Vrij chloor meting	✓
Temperatuur meting	✗
Extra contacten	✗
Flowbewaking	✓
Alarm meldingen	✓
Doseerpompen debiet	60 ml/min
Dichtheidsklasse	IP50
Internet module	LAN (voor NET modellen)
Web platform	✓
APP beschikbaar	✓
Volledige controle	✗
Enkel monitoring	✓

### Eigenschappen

- **Compact ontwerp**  
All-in-one ontwerp met sondehouders en doseerpompen.
- **Eenvoudig te installeren**  
Voor nieuwe of bestaande zwembaden met snelkoppelingen: compleet pakket met alle montagebenodigdheden.
- **Optimaal gebruiksgemak**  
Dankzij intuïtieve interface.
- **Meertalig menu**  
Beschikbaar in Engels, Nederlands, Frans, Duits, Russisch en andere talen.
- **LAN-aansluiting voor internet**  
Maakt online monitoring en gebruik mogelijk van de PoolLive app.
- **Duurzame peristaltische pompen**  
Hoogwaardige kwaliteit met minimaal onderhoud.
- **Elektronische detectie**  
Stopt met doseren wanneer geen debiet naar electrodes wordt gedetecteerd.
- **Geavanceerde beveiligingsvoorzieningen**  
Voorkomt overdosering van chemicaliën in zwembadwater en bewaakt maximale uurdosis, te snelle verandering van pH-waarde en maximum aantal doseringen zonder reactie van de electrode.

ARTIKELNUMMER	OMSCHRIJVING	€
C 0806000	Watersens pH-Redox regeling	1.735,00
C 0806001	Watersens NET pH-Redox regeling	2.024,00
C 0806002	Watersens pH en Vrij Chloor regeling	2.460,00
C 0806004	Watersens NET pH en Vrij Chloor regeling	2.619,00



## WATERSENS HOME



MODEL	WATERSENS HOME
Aansturing pomp	✓
Aansturing verwarming	✓
Aansturing verlichting	✓
Aansturing backwash	✓
Extra relais	✓
Chloor dosering	✓
LAN aansluiting	✓
pH meting	✓
Redox meting	✓ (afhankelijk van uitvoering)
Vrij chloor meting	✓ (afhankelijk van uitvoering)
Temperatuur meting	Optie
Niveauregeling	Optie
Display	Touchscreen
Zwembadvolume m <sup>3</sup> (max)	250 (privé zwembad)

### Eigenschappen

- Complete high-end totaalsturing voor prive en (semi-) openbare toepassing.
- Verkrijgbaar in Redox- of Vrij Chloor uitvoering.
- De standaard LAN aansluiting maakt het mogelijk om de regeling online te monitoren én gebruik te maken van de iPool Live App. De webapplicatie geeft alle processen realtime weer en met behulp van overzichtelijke grafieken.
- Meetbereik: pH 4,0-9,0 - Redox/ORP 0-1.000 mV - Vrij Chloor 0-9,9 mg/liter.
- Elektronische flowbewaking.
- Voorzien van diverse veiligheidsinstellingen; voorkomt overdosering van chemicaliën, maximale dosering en doseertijd pH/chloor.
- Voorzien van vier doseerpompen (maximale capaciteit 60 ml/min).
- Voorzien van 4 doseerpompen met de mogelijkheid om chloor, zuur, APF® en ACO® te doseren.
- Uitlezing van VSP-pomp, Besgo terugspoel- en omschakelventiel, buffertankregeling, verwarmingscontact, suppletie, water- en buitenluchttemperatuur.  
Let op: geen bediening op afstand, enkel uitlezing.

ARTIKELNUMMER	OMSCHRIJVING	€
C 0806009	Watersens Home pH-Redox regeling	<b>4.050,00</b>
C 0806010	Watersens Home pH en Vrij Chloor regeling	<b>4.490,00</b>

ACCESSOIRES	OMSCHRIJVING	€
C 0806008	Extern display voorzien van touchscreen	<b>905,00</b>
C 0806011	Temperatuurvoeler buitenlucht en water	<b>27,15</b>
C 0806012	Dompelbuis tbv. temperatuurvoeler 0806011	<b>23,15</b>
C 0806013	Hydrostatic niveausensor skimmer- en overloopbaden, exclusief magneetventiel	<b>783,00</b>

## WATERSENS SALT



MODEL	WATERSENS SALT
Aansturing pomp	✓
Aansturing verwarming	✓
Aansturing verlichting	✓
Aansturing backwash	✓
Extra relais	✓
Hydrolyse - Zoutelectrolyse	3 à 4 mg/l
LAN aansluiting	✓
pH meting	✓
Redox meting	✓ (afhankelijk van uitvoering)
Vrij chloor meting	✓ (afhankelijk van uitvoering)
Temperatuur meting	Optie
Niveauregeling	Optie
Display	Touchscreen
Zwembadvolume m <sup>3</sup> (max)	250 (privé zwembad)

### Eigenschappen

- Complete high-end totaalsturing voor prive en (semi-) openbare toepassing.
- Verkrijgbaar in Redox- of Vrij Chloor uitvoering.
- De standaard LAN aansluiting maakt het mogelijk om de regeling online te monitoren én gebruik te maken van de iPool Live App. De webapplicatie geeft alle processen realtime weer en met behulp van overzichtelijke grafieken.
- Meetbereik: pH 4,0-9,0 - Redox/ORP 0-1.000 mV - Vrij Chloor 0-9,9 mg/liter.
- Elektronische flowbewaking.
- Voorzien van diverse veiligheidsinstellingen; voorkomt overdosering van chemicaliën, maximale dosering en doseertijd pH/chloor.
- Voorzien van 2 doseerpompen (maximale capaciteit 60 ml/min) voor zuur, APF® of ACO®.
- Uitlezing van VSP-pomp, Besgo terugspoel- en omschakelventiel, buffertankregeling, verwarmingscontact, suppletie, water- en buitenluchttemperatuur.  
Let op: geen bediening op afstand, enkel uitlezing.

ARTIKELNUMMER	OMSCHRIJVING	€
C 0806020	Watersens Zout vs pH-Redox regeling	<b>3.931,00</b>
C 0806021	Watersens Zout vs Vrij Chloor regeling	<b>4.188,00</b>

ACCESSOIRES	OMSCHRIJVING	€
C 0806008	Extern display voorzien van touchscreen	<b>905,00</b>
C 0806011	Temperatuurvoeler buitenlucht en water	<b>27,15</b>
C 0806012	Dompelbuis tbv. temperatuurvoeler 0806011	<b>23,15</b>
C 0806013	Hydrostatic niveausensor skimmer- en overloopbaden, exclusief magneetventiel	<b>783,00</b>

## DAISY +

### ZWEMMEN IN DRINKWATER

#### Wat is Daisy®?

Daisy® staat voor "Dryden Aqua Integrated System", een ecologische en duurzame oplossing om water in openbare en privé zwembaden te behandelen tegen bacteriegroei. Daisy® kan de kosten van de waterbehandeling fors verlagen, de helderheid van het water verbeteren en de gezondste zwembeleving bieden.

Daisy® is geschikt voor alle soorten behandeling van zwembadwater.



**AFM®, het beste filtratiemedium voor uw zwembad**



**Daisy verlaagt de exploitatiekosten van uw zwembad in 3 eenvoudige stappen**



**AFM® CONTAINS MORE THAN 98% GREEN AND BROWN GLASS**

Hoe wordt AFM® vervaardigd?



**DAISY®, geniet van de gezondste zwembadervaring!**

Dr. Howard DRYDEN

#### Unieke voordelen van Daisy®

- Filtratieperformance > 0,1 micron. Tot 80% minder oxidatiebehoefte.
- Voorkomt de vorming van giftige desinfectie bijproducten.
- Biedt de beste luchtkwaliteit – zonder chloorlucht.
- Maakt water helderder en gezonder – zonder ziekteverwekkende bacteriën.
- Verlaagt exploitatiekosten – besparing op water, chemicaliën en energie.
- Heeft een positief effect op het milieu.

## DAISY +

### ONS CONCEPT BERUST OP 4 ESSENTIËLE ELEMENTEN

- 1 Geoptimaliseerd filtratieproces**  
 Een vakkundig ontworpen filtratieproces vervult een centrale rol in elk zwembad. Zonder een dergelijk systeem kan zelfs de meest geavanceerde en duurste waterbehandelingsinstallatie het water niet gezond houden.
- 2 Hoogwaardig AFM® filtermedia**  
 De unieke eigenschappen maken van AFM® de meest efficiënte filtermedia op de markt.
- 3 Verbeterde effectiviteit dankzij ACO® en APF® in combinatie met ZPM**  
 Om de natuur een handje te helpen voegen we twee unieke producten toe: APF® en ACO®. ZPM versterkt de coagulatie- en flocculatiereacties om het omzettingproces te bevorderen en opgeloste componenten in kleine deeltjes te laten bezinken.
- 4 DA-GEN besturingssysteem**  
 De eerste drie elementen maken van ontsmetting door hydrolyse de meest geschikte oplossing om in gezond water te zwemmen. Van even groot belang is echter ook dat het volledige systeem foutloos aangestuurd wordt. DA-GEN is de specifieke controller die deze taak vervult.

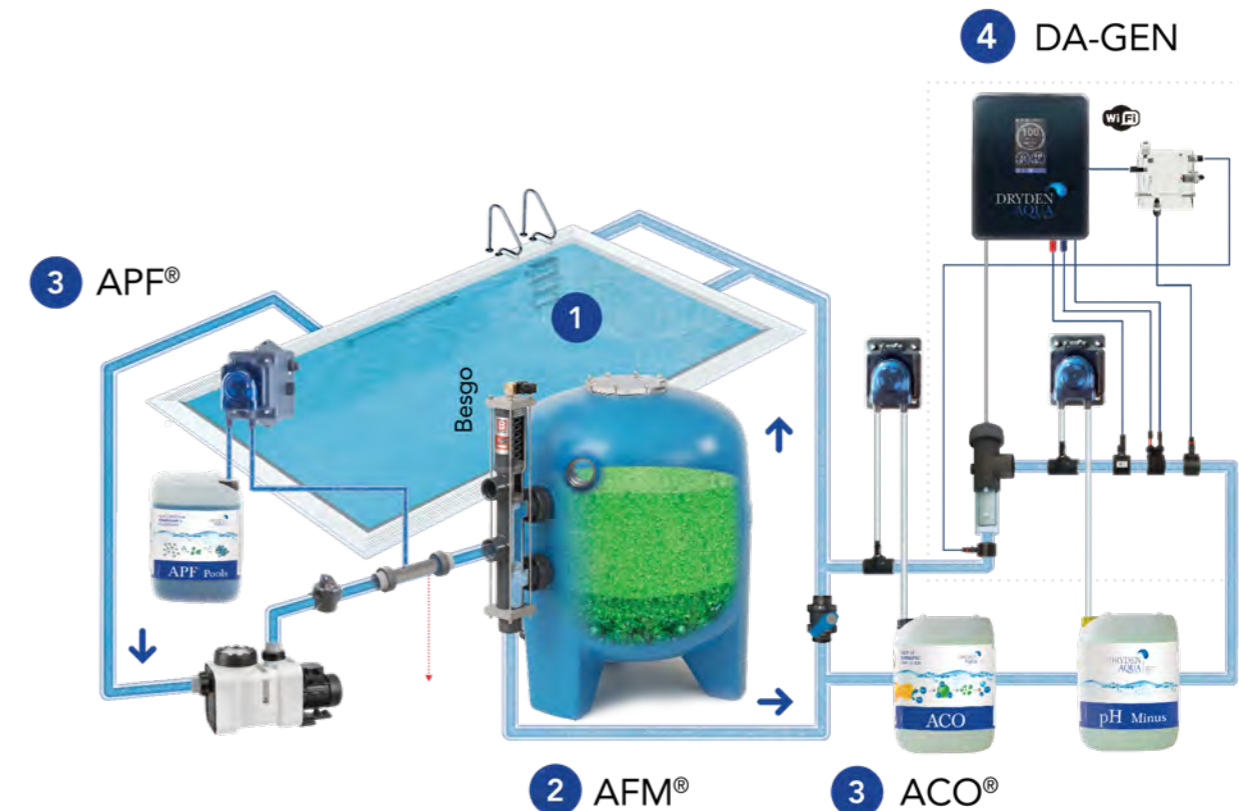

# 1 GEOPTIMALISEERD FILTRATIEPROCES

Een perfect gedimensioneerd filtratieproces vervult een centrale rol in elk zwembad. Zonder een dergelijk systeem kan zelfs de meest geavanceerde en duurste waterbehandelingsinstallatie het water niet gezond houden.

**Onze prioriteit: bacteriën voorkomen in plaats van ze te doden!**



## Filterperformance / Filtratiesnelheid

Het rendement van filters met zand of AFM® hangt af van de filtratiesnelheid. Hoe trager het water door de filter stroomt, hoe groter het filterrendement. Dit verband is echter niet lineair.

Bij halvering van de filtratiesnelheid van 30 tot 15 m/u verbetert het filterperformance met factor 4. Daarom adviseren wij een filtratiesnelheid van 15 tot 25 m/u.

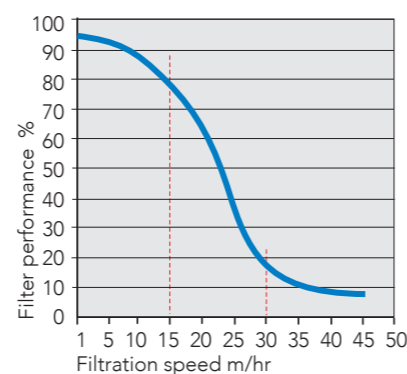

Bij halvering van de filtratiesnelheid van 30 tot 15 m/u verbetert het rendement met factor 4.

# 1 GEOPTIMALISEERD FILTRATIEPROCES

**De volgende parameters zijn van cruciaal belang voor de filtratie-effectiviteit:**

## Filtratiesnelheid

De **filtratiesnelheid** (s) is het volume water (V) dat per uur (u) per vierkante meter (A) door het filterbed stroomt  
 $s = V/A = m^3/u/m^2 = m/u$

- **Filtersnelheid: max. 30 m/u** (een lagere snelheid is beter zonder de watercirculatie te belemmeren)
- **Terugspoelsnelheid: min. 45 m/u** met AFM® als filtermedia

## Debiet

Het **debiet** is de snelheid (v) van de in een leiding (A) stromende vloeistof (Q)

$$v = Q/A = m/s$$

- Overloop bereik (vrije val): 0,5 m/s
- Aan de **zuigzijde** van de pomp: **1 tot 1,2 m/s**
- Aan de **perszijde** van de pomp: **1,5 tot 2 m/s**

## Capaciteitstabel PVC leiding

(Ø IN MM)	Ø 20	Ø 25	Ø 32	Ø 40	Ø 50	Ø 63	Ø 75	Ø 90	Ø 110	Ø 125	Ø 140	Ø 160	Ø 180	Ø 200	Ø 225	Ø 250	Ø 310
V=m/sec																	
0,5	0,4	0,7	1,2	2,0	3,0	4,8	6,7	9,5	15,0	19,0	23,0	31,0	43,0	57,0	68,0	84,0	135,0
0,6	0,5	0,8	1,4	2,3	3,6	5,7	8,0	11,5	18,0	22,0	28,0	38,0	51,6	67,8	81,6	100,8	162,0
0,7	0,6	1,0	1,6	2,7	4,2	6,7	9,4	13,5	21,0	26,0	33,0	44,0	60,2	79,1	95,2	117,6	189,0
0,8	0,7	1,1	1,8	3,1	4,8	7,6	10,8	15,5	24,0	30,0	38,0	50,0	68,8	90,4	108,8	134,4	216,0
0,9	0,8	1,3	2,1	3,5	5,2	8,6	12,1	17,5	27,0	34,0	42,0	57,0	77,4	101,7	122,4	151,2	243,0
1,0	0,85	1,4	2,3	3,9	6,0	9,5	13,5	19,5	30,0	37,0	47,0	63,0	86,0	113,0	136,0	168,0	270,0
1,1	0,9	1,5	2,5	4,3	6,6	10,4	14,9	21,5	33,0	41,0	52,0	69,0	94,6	124,3	149,6	184,8	297,0
1,2	1,0	1,7	2,8	4,7	7,2	11,4	16,2	23,5	36,0	45,0	56,0	76,0	103,2	135,6	163,2	201,6	324,0
1,3	1,1	1,8	3,0	5,1	7,8	12,3	17,6	25,5	39,0	49,0	61,0	82,0	111,8	146,9	176,8	218,4	351,0
1,4	1,2	2,0	3,2	5,5	8,4	13,3	18,9	27,5	42,0	52,0	66,0	88,0	120,4	158,2	190,4	235,2	378,0
1,5	1,3	2,1	3,5	5,9	9,0	14,3	20,2	29,0	45,0	56,0	70,0	94,0	129,0	169,0	204,0	252,0	405,0
1,6	1,4	2,2	3,7	6,2	9,6	15,2	21,6	31,0	48,0	60,0	75,0	101,0	137,6	180,8	217,6	268,8	432,0
1,7	1,5	2,4	3,9	6,6	10,2	16,2	22,9	33,0	51,0	64,0	80,0	107,0	146,2	192,1	231,2	285,6	459,0
1,8	1,6	2,5	4,1	7,0	10,8	17,1	24,3	35,0	54,0	67,0	85,0	113,0	154,8	203,4	244,8	302,4	486,0
1,9	1,7	2,7	4,4	7,4	11,4	18,1	25,6	37,0	57,0	71,0	89,0	120,0	163,4	214,7	258,4	319,2	513,0
2,0	1,7	2,8	4,6	7,7	12,0	19,1	27,0	39,0	60,0	75,0	94,0	126,0	172,0	226,0	272,0	336,0	540,0
2,1	1,8	2,9	4,8	8,2	12,6	20,0	28,4	41,0	63,0	78,0	99,0	132,0	180,6	237,3	285,6	352,8	567,0
2,2	1,9	3,1	5,1	8,6	13,2	21,0	29,7	43,0	66,0	82,0	103,0	139,0	189,2	248,6	299,2	369,6	594,0
2,3	2,0	3,2	5,3	9,0	13,8	21,9	31,1	45,0	69,0	86,0	108,0	145,0	197,8	259,9	312,8	386,4	621,0
2,4	2,1	3,3	5,5	9,4	14,6	22,9	32,4	47,0	72,0	90,0	113,0	151,0	206,6	271,2	326,4	403,2	648,0
2,5	2,2	3,5	5,8	9,8	15,0	23,8	33,7	48,5	75,0	93,0	118,0	157,0	215,0	283,0	340,0	420,0	675,0
2,6	2,3	3,6	6,0	10,1	15,6	24,7	35,1	50,5	78,0	97,0	122,0	164,0	223,6	293,8	353,6	436,8	702,0
2,7	2,4	3,8	6,2	10,5	16,2	25,7	36,4	52,5	81,0	100,0	127,0	170,0	232,2	305,1	367,2	453,6	729,0
2,8	2,4	3,9	6,4	10,9	16,8	26,6	37,8	54,5	84,0	105,0	132,0	176,0	240,8	316,4	380,8	470,4	756,0
2,9	2,5	4,0	6,7	11,3	17,4	27,6	39,1	56,5	87,0	108,0	136,0	182,0	249,4	327,7	394,4	487,2	783,0
3,0	2,5	4,1	6,9	11,6	18,0	28,5	40,5	58,5	90,0	112,0	141,0	189,0	258,0	339,0	406,0	504,0	810,0

## 2 AFM<sup>®</sup>NG FILTERMEDIA

### AFM<sup>®</sup>NG

#### Filtermedia van topkwaliteit

AFM<sup>®</sup>ng (Activated Filter Media) is het resultaat van 35 jaar onderzoek en ontwikkeling. Dit filtermedium vervangt zand en kan zonder aanpassingen in alle soorten zandfilters worden geplaatst.

AFM<sup>®</sup>ng is gemaakt op basis van groen en bruin glas en ondergaat een uniek activeringsproces waardoor het zelfsteriliserend wordt en superieure mechanische en elektrostatische filtratie-eigenschappen krijgt.

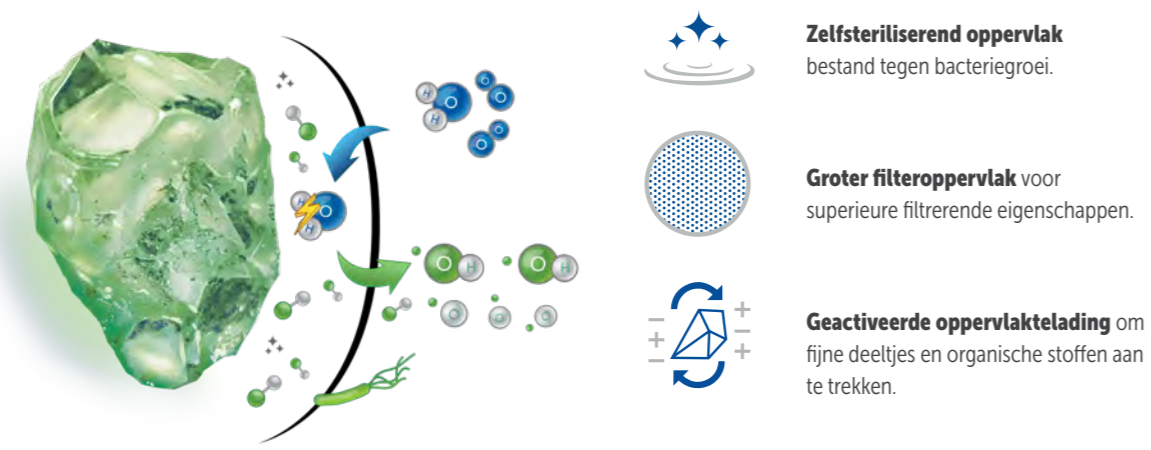

#### AFM<sup>®</sup>ng biedt het beste filtratierendement

AFM<sup>®</sup>ng filtreert fijner dan kwarts- of glaszand. Het onafhankelijke en bekendste Europese laboratorium voor filtratietests IFTS ([www.ifts-sls.com](http://www.ifts-sls.com)) heeft AFM<sup>®</sup>ng, kwartzand en andere soorten glaszand getest. De tests werden uitgevoerd met schoon filtermedia zonder biofilm.

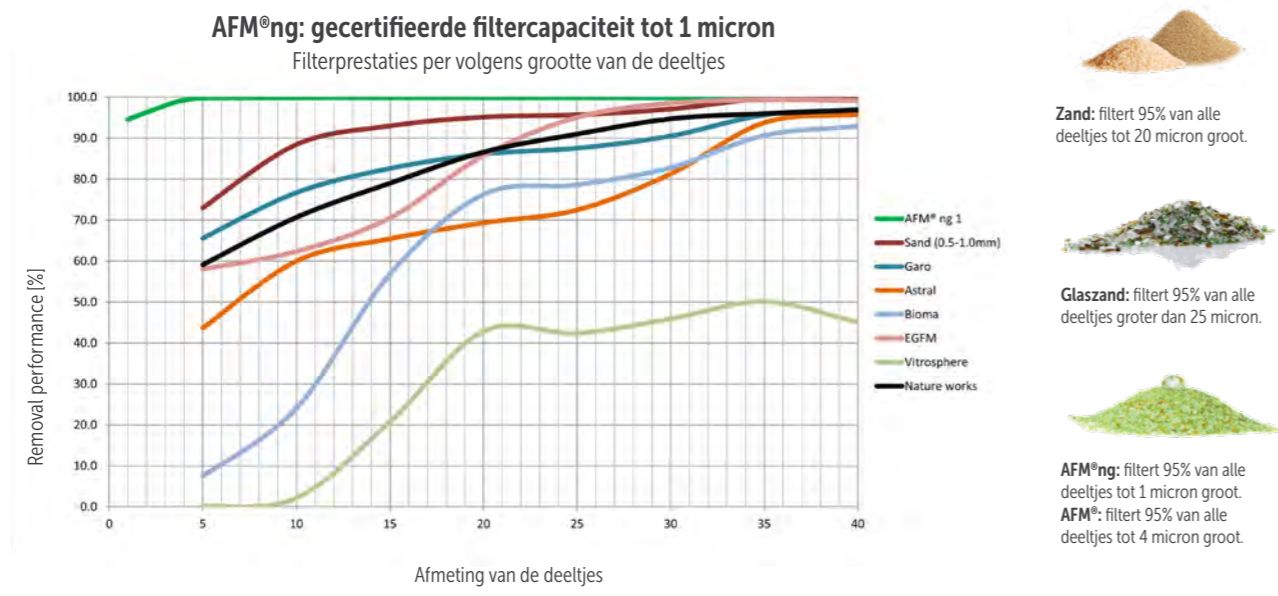

## 2 AFM<sup>®</sup>NG FILTERMEDIA

### AFM<sup>®</sup>NG

#### Waarom kiezen voor AFM<sup>®</sup>ng?

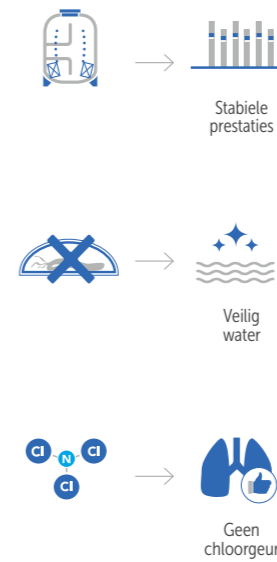

#### 1. EFFICIËNTE FILTRATIE

AFM<sup>®</sup>ng garandeert een voorspelbaar en betrouwbaar filtratierendement dat stabiel blijft in de tijd. Zo komt er nooit ongefilterd water in het zwembad.

#### 2. BESTRIJDT ZIEKTEVERWEKKERS

AFM<sup>®</sup>ng voorkomt de groei en overdracht van ziekteverwekkende stoffen. Dit maakt het zwembadwater veel veiliger om in te zwemmen.

#### 3. GEEN CHLOORGEUR

Met AFM<sup>®</sup>ng in het filter wordt ureum niet biologisch omgezet in ammoniak: geen biofilm = geen trichloramines = geen chloorgeur!



#### Voordelen

##### Tot 50% minder terugspoelwater

AFM<sup>®</sup>ng heeft een terugspoeldebiet van slechts 40 tot 50 m/u nodig.

##### Filteronderhoud

AFM<sup>®</sup>ng gaat veel langer mee dan alle andere filtermedia en biedt een gegarandeerd rendement op jouw investering.

##### Verminderd chloorverbruik

Ongeveer 20% tot 30% minder chemicaliën.

##### Kristalhelder water en de beste luchtkwaliteit

Met AFM<sup>®</sup>ng wordt de vorming van chloroform en andere trihalomethanen (THM's) vrijwel gehalveerd.

#### AFM<sup>®</sup>ng is een cruciaal element van het Daisy systeem

Daisy<sup>®</sup> staat voor "Dryden Aqua Integrated System", een ecologische en duurzame oplossing om water in openbare en privézwembaden te behandelen tegen bacteriegroei. Daisy<sup>®</sup> kan de kosten van de waterbehandeling fors verlagen, de helderheid van het water verbeteren en de gezondste zwembeleving bieden. Lees er alles over in het hoofdstuk Daisy.

ARTIKELNUMMER	OMSCHRIJVING	GRAAD MM	VERPAKKING	STUKS/PALLET	€
C 0585031	AFM <sup>®</sup> ng 1	0,4 - 0,8	21 kg	40	45,00
C 0585032	AFM <sup>®</sup> ng 2	0,7 - 2,0	21 kg	40	45,00
C 0585033	AFM <sup>®</sup> 3	2,0 - 4,0	21 kg	40	45,00

3

**VERBETERDE EFFECTIVITEIT DANKZIJ ACO® EN APF® IN COMBINATIE MET ZPM**



**Verbeterde filtratie**

APF® is een hooggeconcentreerde vloeistof met een nauwkeurige dosering van stollings- en vlokmiddelen die een breed werkingsspectrum hebben. In combinatie met AFM® kan APF® alle deeltjes tot 0,1 micron uitfilteren. Het chemicaliënverbruik blijft beperkt tot een absoluut minimum.



**100% Veilige zwemervaring**

APF® haalt verontreinigende en organische stoffen uit het water zodat dit veiliger en gezonder is om in te zwemmen. Ook de vorming van schadelijke desinfectiebijproducten, zoals trihalomethanen (THM's), wordt aanzienlijk verminderd. Met APF® worden meer ziekteverwekkende stoffen uitgefilterd, ook chloorresistente parasieten zoals Cryptosporidium en Giardia.



**Voorkomt algengroei**

APF® is een milieuvriendelijk coagulumiddel dat fosfaten uit het water verwijdert en zo algengroei op een natuurlijke en duurzame wijze tegengaat. Dosering: Gebruik een peristaltische pomp met constant debiet en injecteer per m³ door het filter stromend water 0,3 tot 1 ml APF® in een ZPM statische mixer.

ARTIKELNUMMER	OMSCHRIJVING	€
C 1265128-PL	APF® POOL 20 - 20 kg can	100,00
C 1265128	APF® WT 20 Public - 20 kg can	110,00



ARTIKELNUMMER	OMSCHRIJVING	€
D 0805196	Lekbak kleur wit, geschikt voor cans tot 35 liter	103,00
D 0805195	Lekbak kleur zwart, geschikt voor cans tot 35 liter	103,00

3

**VERBETERDE EFFECTIVITEIT DANKZIJ ACO® EN APF® IN COMBINATIE MET ZPM**



**Beschermt chloor**

Anders dan cyaanuurzuur (CYA) filtert ACO® uv-stralen uit zodat de werkzaamheid van chloor intact blijft. ACO® voorkomt alle problemen met verzadigd water en onnodige overdosering van chloor. Er is 20% tot 40% minder verbruik van anorganisch chloor. In zoutwaterzwembaden: ACO® laat de elektrolysecel langer meegaan.



**Elimineert verontreinigingen**

ACO® is een fotokatalysator die de natuurlijke ontsmettende werking van zonlicht versterkt en die de productie van vrije radicalen (OH) door uv-stralen bevordert. Vrije radicalen oxideren verontreinigingen zoals ureum en chlooraminen. De chlooramineconcentratie wordt tot 50% verminderd en de troebelheid tot 40%. Zo krijg je kristalhelder water dat veilig is om in te zwemmen.



**Milieuvriendelijk**

ACO® is een innovatief en milieuvriendelijk product dat geschikt is voor alle soorten waterbehandeling. Bovendien is het een natuurlijk en ongevaarlijk middel dat geen schadelijke desinfectiebijproducten vormt. ACO® is automatisch of handmatig doseerbaar: 1 l per 100 m³ per week. De eerste dosering moet altijd verdubbeld worden.

ARTIKELNUMMER	OMSCHRIJVING	€
C 1265131	ACO® (Active Catalytic Optimizer) - 20 kg can	90,00



ARTIKELNUMMER	OMSCHRIJVING	€
D 0805196	Lekbak kleur wit, geschikt voor cans tot 35 liter	103,00
D 0805195	Lekbak kleur zwart, geschikt voor cans tot 35 liter	103,00

## 3

## VERBETERDE EFFECTIVITEIT DANKZIJ ACO® EN APF® IN COMBINATIE MET ZPM

### Wat is een ZPM?

ZPM van Dryden Aqua staat voor "Zeta Potential Mixer". Dit zijn statische mixers om producten zoals APF® of ACO® in het water te injecteren.

### Hoe werkt ZPM?

De ZPM wordt met flenzen aan de leiding bevestigd en brengt een cavitatiereactie op gang in het water, waardoor parasieten gedood worden. De ZPM helpt ook de zetapotential van het water te verlagen. Hierdoor worden vaste stoffen uitgevlokt terwijl de redoxpotential (ook bekend als ORP of oxidatiereductiepotentiaal) toeneemt. Op die manier wordt het water zelfsteriliserend.

ZPM wordt gemaakt op nominale maten van DN40 tot DN300. De watermoleculen worden daarbij krachtig uit elkaar getrokken (cavitatie), waardoor nanobellen ontstaan. Die luchtbelletjes helpen het water te ontsmetten. Hoe hoger het door de ZPM gegenereerde drukverschil, des te sterker de cavitatiereactie.



Implosieproces nanobellen

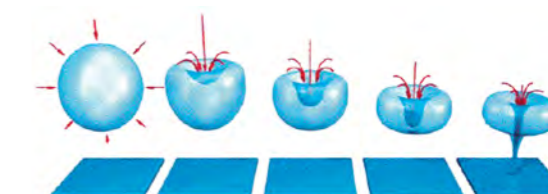

### De voordelen op een rij:

- **Zwemwater van topkwaliteit**  
De vóór het filter geplaatste ZPM versterkt de coagulatie- en uitvlokkingsreacties van APF®, waardoor het filtratierendement van AFM® verbetert en tegelijk minder chloor verbruikt wordt.
- **Veiligheidsbarrière tegen ziekteverwekkers**  
De na het filter geplaatste ZPM vernietigt op mechanische wijze oöcysten van Cryptosporidium, bacterievlokken en zelfs individuele bacteriën. Het water wordt mechanisch ontsmet terwijl het chloorrendement verbetert.
- **Kleine investering voor optimale prestaties tijdens volledige levensduur**  
ZPM heeft een onbeperkte levensduur, verbruikt geen energie en heeft geen exploitatie- en onderhoudskosten.

ARTIKELNUMMER	OMSCHRIJVING	CAPACITEIT BIJ 0,2 BAR DRUKVERLIES	€
D 0950013	ZPM DN40 Ø 50 mm F, 2 vinnen	10 m <sup>3</sup> /uur	210,00
D 0950015	ZPM DN50 Ø 63 mm F, 2 vinnen	15 m <sup>3</sup> /uur	255,00
D 0950008	ZPM DN65 Ø 75 mm F, 2 vinnen	24 m <sup>3</sup> /uur	540,00
D 0950009	ZPM DN80, 2 vinnen	40 m <sup>3</sup> /uur	825,00
D 0950010	ZPM DN100, 2 vinnen	68 m <sup>3</sup> /uur	935,00
D 0950011	ZPM DN125, 2 vinnen	100 m <sup>3</sup> /uur	1.390,00
D 0950020	ZPM DN150, 2 vinnen	160 m <sup>3</sup> /uur	1.840,00
D 0950021	ZPM DN200, 2 vinnen	250 m <sup>3</sup> /uur	2.755,00
D 0950022	ZPM DN250, 2 vinnen	350 m <sup>3</sup> /uur	3.615,00

Ook leverbaar in titanium uitvoering. Vraag naar de mogelijkheden.



4 DA-GEN

PERFECTE OPLOSSING EN REGELING



Beste desinfectie met vrije radicalen

DA-GEN is een hydrolysesysteem dat geavanceerde oxidatietechnologie toepast om vrije radicalen en kleine hoeveelheden chloor te genereren. Het systeem functioneert met een zeer kleine hoeveelheid zout (NaCl of MgCl<sub>2</sub>), want hoe lager de zoutconcentratie, hoe meer vrije radicalen en hoe minder chloor er wordt geproduceerd. Deze hoogreactieve vrije radicalen (OH• en O•) oxideren organische stoffen volledig en vormen in tegenstelling tot chloor geen schadelijke desinfectiebijproducten.



Drinkwaterkwaliteit

DA-GEN maakt Dryden Daisy® compleet door een ontsmettingsfase toe te voegen. Met een goed gedimensioneerde Daisy® is slechts 0,1 mg/l vrij chloor nodig om privézwembaden naar behoren te ontsmetten. Dankzij deze ontsmettingsmethode krijgt u zwembadwater met de kwaliteit van drinkwater: glashelder en zonder chloorlucht!

Zwemmen in drinkwater!

DA-GEN is een innovatieve oplossing om uw zwembad te ontsmetten. Het is een hydrolysesysteem dat geavanceerde oxidatietechnologie toepast om vrije radicalen (OH• en O•) te genereren. Vrije radicalen zijn uiterst efficiënte oxidatiemiddelen met het grote voordeel dat ze geen schadelijke bijproducten vormen. In combinatie met ons Dryden Daisy® systeem krijgt uw zwembadwater met de kwaliteit van drinkwater: glashelder en zonder chloorlucht!



Zeer efficiënte elektroden

Alleen onze speciaal gecoate enkelpolige elektroden met hoge stroomsterkte kunnen vrije radicalen produceren bij een dergelijk lage geleidbaarheid (1,0 tot 1,5 mS). Slechts 1 g/l zout nodig! DA-GEN werkt bij een totale concentratie opgeloste vaste stoffen (TDS) lager dan 1.200 mg/l om de chloorconcentratie beneden 600 mg/l te houden, wat de corrosiegrens is voor roestvrij staal V4A (316).



Volledige controle over het zwembad

- Vrij chloor, redoxpotentiaal, pH, geleidbaarheid.
- Filtratiesnelheden en regeling terugspoelcyclus.
- Automatische dosering voor APF® en ACO®.
- Zwembadafdekking, verwarming, verlichting enz.

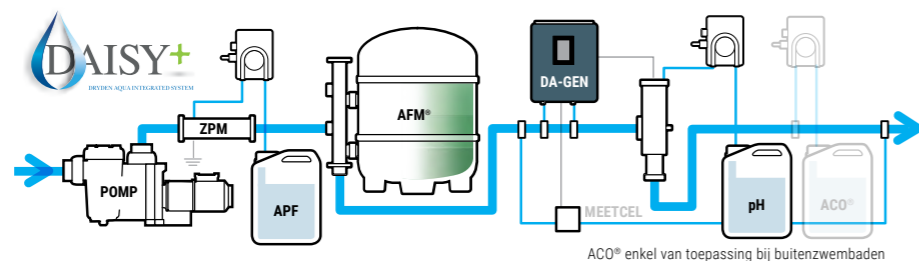

4 DA-GEN

BELANGRIJKSTE PRODUCTKENMERKEN EN -VOORDELEN



- pH-meting en automatische dosering
- Vrij chloor (of redoxpotentiaal) meten en aanpassen
- Temperatuursensor
- Programmeerbare regeling pomp en terugspoelcyclus



- Automatische dosering van APF® voor optimale coagulatie en uitvlokking
- Gelijkbaarheidsmeting (optie)
- Regeling zwembadverlichting/automatische dosering van ACO® (optie)

WAT IS HET VERSCHIL MET ZOUTELECTROLYSE?

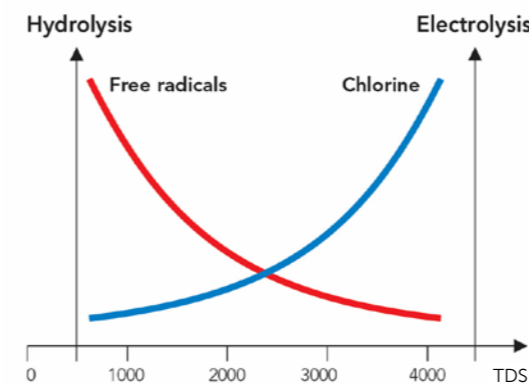

- Veel lager zoutgehalte (TDS) => meer vrije radicalen door speciale cellen.
- TDS < 1.200 mg/l = chloorgehalte < 600 mg/l => weinig of geen risico op corrosie.
- MgCl<sub>2</sub> als activator in plaats van zout (NaCl) => beter uitvlokking, geen fosfaten.
- Perfecte, compromisloze oplossing: Altijd met pH-regeling, met chloorregeling, met APF® en met wifi.

## DA-GEN

### VOORGEMONTEERDE SET VRIJ CHLOOR



#### 3 redenen om te kiezen voor DA-GEN:

- Zeer efficiënte elektroden vergen uiterst lage geleidbaarheid: slechts 1,0 kg NaCl of 1,5 kg MgCl<sub>2</sub> nodig => laag risico op corrosie en hoge productie van vrije radicalen.
- Automatische meting en controle van vrij chloor, pH en APF®: gegarandeerd kristalhelder en veilig ontsmet water zonder chloorgeur.
- Zwembadbeheer 24 uur per dag, 7 dagen per week dankzij wifimodule.

- Wifimodule.
- Regeling vrij chloor.
- Stromingsdetector.
- Temperatuurmodule.
- Aanzuiglans.
- TDS-meting.
- pH-regeling.
- pH-doseerpomp.
- Flocculatiepomp voor APF®.
- Testkit voor pH/vrij chloor/alkaliteit.

Alles gemonteerd op een gebruiksklaar paneel (75 x 75 cm).

ARTIKELNUMMER	OMSCHRIJVING	PRODUCTIECAPACITEIT		MAX ZWEMBAD VOLUME	€
		TDS 1.200	TDS 2.400		
C 0810001	DA-GEN 45-VC compleet vrij chloor regeling tot badinhoud 45 m <sup>3</sup> (privé)	7 g	15 g	45 m <sup>3</sup>	7.790,00
C 0810002	DA-GEN 90-VC compleet vrij chloor regeling tot badinhoud 90 m <sup>3</sup> (privé)	15 g	30 g	90 m <sup>3</sup>	8.690,00
C 0810003	DA-GEN 150-VC compleet vrij chloor regeling tot badinhoud 150 m <sup>3</sup> (privé)	25 g	50 g	150 m <sup>3</sup>	9.890,00

### LOSSE SET VRIJ CHLOOR



DA-GEN niet-voorgemonteerde sets bevatten dezelfde onderdelen als de voorgemonteerde sets, maar dan los geleverd, zonder leidingen en zonder paneel:

- Wifimodule.
- Regeleenheid vrij chloor.
- Stromingsdetector.
- Temperatuurmodule.
- Aanzuiglans.
- TDS-meting.
- pH-regeling.
- pH-doseerpomp.
- Flocculatiepomp voor APF®.

ARTIKELNUMMER	OMSCHRIJVING	PRODUCTIE-CAPACITEIT		MAX ZWEMBAD VOLUME	€
		TDS 1.200 / 2.400	PRIVÉ		
C 0810033	DA-GEN set los 45-VC vrij chloor regeling tot badinhoud 45 m <sup>3</sup> (privé)	7 g / 15 g		45 m <sup>3</sup>	7.114,00
C 0810034	DA-GEN set los 90-VC vrij chloor regeling tot badinhoud 90 m <sup>3</sup> (privé)	15 g / 30 g		90 m <sup>3</sup>	7.928,00
C 0810035	DA-GEN set los 150-VC vrij chloor regeling tot badinhoud 150 m <sup>3</sup> (privé)	25 g / 50 g		150 m <sup>3</sup>	9.022,00

## DA-GEN

### VOORGEMONTEERDE SET REDOX



Alles gemonteerd in gebruiksklaar paneel (NIEUW 75 x 75 cm). Deze configuratie kan geen vrij-chloorgehalte van 0,1 mg/l garanderen!

- Wifimodule.
- Redoxregeling.
- Stromingsdetector.
- Temperatuurmodule.
- Aanzuiglans.
- TDS-meting.
- pH-regeling.
- pH-doseerpomp.
- Flocculatiepomp voor APF®.
- Testkit voor pH/vrij chloor/alkaliteit.

Alles gemonteerd op een gebruiksklaar paneel (75 x 75 cm)

ARTIKELNUMMER	OMSCHRIJVING	PRODUCTIECAPACITEIT		MAX ZWEMBAD VOLUME	€
		TDS 1200	TDS 2400		
C 0810011	DA-GEN 45-RX compleet Redox regeling tot badinhoud 45 m <sup>3</sup> (privé)	7 g	15 g	45 m <sup>3</sup>	5.990,00
C 0810012	DA-GEN 90-RX compleet Redox regeling tot badinhoud 90 m <sup>3</sup> (privé)	15 g	30 g	90 m <sup>3</sup>	6.790,00
C 0810013	DA-GEN 150-RX compleet Redox regeling tot badinhoud 150 m <sup>3</sup> (privé)	25 g	50 g	150 m <sup>3</sup>	7.990,00

### LOSSE SET REDOX



DA-GEN niet-voorgemonteerde sets bevatten dezelfde onderdelen als de voorgemonteerde sets, maar dan los geleverd, zonder leidingen en paneel:

- Wifimodule.
- Redoxregeling.
- Stromingsdetector.
- Temperatuurmodule.
- Aanzuiglans.
- TDS-meting.
- pH-regeling.
- pH-doseerpomp.
- Flocculatiepomp voor APF®.

ARTIKELNUMMER	OMSCHRIJVING	PRODUCTIE-CAPACITEIT		MAX ZWEMBAD VOLUME	€
		TDS 1.200 / 2.400	PRIVÉ		
C 0810037	DA-GEN set los 45-RX Redox regeling tot badinhoud 45 m <sup>3</sup> (privé)	7 g / 15 g		45 m <sup>3</sup>	5.261,00
C 0810038	DA-GEN set los 90-RX Redox regeling tot badinhoud 90 m <sup>3</sup> (privé)	15 g / 30 g		90 m <sup>3</sup>	6.041,00
C 0810039	DA-GEN set los 150-RX Redox regeling tot badinhoud 150 m <sup>3</sup> (privé)	25 g / 50 g		150 m <sup>3</sup>	6.960,00

## DA-GEN

### ACCESSOIRES



ARTIKELNUMMER	OMSCHRIJVING	€
C 0810051	Module geleidbaarheidsmeting (in mS)	655,00
C 0915860	Aardingsset ø 50 mm	156,00
C 0915861	Aardingsset ø 63 mm	180,00
D 0805181	Zuiglans universeel Aqua Easy Next / DA-GEN	154,00
D 0950015	Statische mixer ZPM DN50 / 63 mm F, 2 vinnen	255,00
C 0810104	Opofferingsanode Dryden DN50 / ø 63 mm ter bescherming van rvs delen	190,00

### STENNER DOSEERPOMP VOOR APF® / PH / ACO



ARTIKELNUMMER	OMSCHRIJVING	€
D 0823003	Vlokpomp Stenner E10 LHF, ECON LD series voor APF	550,00
D 0823004	Doseerpomp Stenner E10 VXB, ECON VX series voor ACO	380,00
D 0823002	Doseerpomp Stenner E20 FXB, ECON FX series, max 3,9 liter per uur (doseerslang B) voor pH correctie	361,00

### DA-GEN VERVANGCELLEN



De levensduur van een cel bedraagt 5.000 tot 8.000 uur. Doorgaans moet u de cel om de drie tot vijf jaar vervangen. De cel wordt apart geleverd zonder behuizing.

ARTIKELNUMMER	OMSCHRIJVING	MODEL DA-GEN	€
C 0810071	Vervangcel DA-GEN 15 Ampère	DA-GEN 45, 5 platen	650,00
C 0810072	Vervangcel DA-GEN 30 Ampère	DA-GEN 90, 7 platen	1.020,00
C 0810088	Vervangcel DA-GEN 50 Ampère	DA-GEN 150, 10 platen	1.670,00

## DA-GEN

### ACTIVATOR

Onze speciale activator bestaat uit magnesiumchloride (MgCl<sub>2</sub>) en verbetert het filtratierendement om kristalhelder water te krijgen. Voor optimale resultaten adviseren wij dit product te mengen met gewoon zout in een verhouding van 25% MgCl<sub>2</sub> en 75% NaCl.

Dosering: ± 1,5 kg speciale activator of ± 1 kg standaardactivator per m<sup>3</sup> zwembadwater (voor TDS ± 1.200).



ARTIKELNUMMER	OMSCHRIJVING	€
A 1267075	Magnesiumchloride/DA-GEN activator - 25 kg in zak	44,00
A 1267070	Zout, EN 16401 - 25 kg in zak	15,85

### DA-GEN activator, Zout (NaCl) of Magnesiumchloride (MgCl<sub>2</sub>)

Om de DA-GEN haar werk te kunnen laten doen, moet het water geleidbaar worden gemaakt. Dat kan door mineralen/ zouten toe te voegen aan het water in de zin van zout (NaCl) of Magnesiumchloride (MgCl<sub>2</sub>). Bij de DA-GEN volstaat een lage geleidbaarheid. Het uitgangspunt is om een geleidbaarheid te realiseren van 1.200 ppm (= ca. 2.150 mS). Juist bij deze lage geleidbaarheid zal de Hydrolysecel vooral Vrije radicalen produceren. Een geleidbaarheid van 1.200 ppm wordt bewerkstelligd indien als basis wordt genomen dat er ongeveer 1 kg zout (NaCl) per m<sup>3</sup> badinhoud dient te worden toegevoegd.

#### Uitgangspunt toevoegen activator :

NaCl = 0,75 kg/m<sup>3</sup> / of MgCl<sub>2</sub> = 1 kg/m<sup>3</sup>. Check vervolgens de TDS waarde. Wij adviseren een TDS waarde van 1.200 ppm (= ca. 2.150 mS).

Magnesiumchloride is hygroscopisch, hetgeen betekent dat het vocht uit de lucht aantrekt. Om te voorkomen dat het vloeibaar wordt dient de zak na opening goed afgesloten te worden.

### DA-GEN en de kans op corrosie.

Bij elk zwembad is er een theoretische kans op corrosie. Elk zwembad met rvs componenten is onderhevig aan onderhoud en dient met regelmaat schoongemaakt te worden. Dat dient de zwembadbezitter te weten, het begint dus met de juiste uitleg aan de consument.

#### Daarnaast spelen de volgende zaken ook een rol:

- Inferieure rvs materialen.
- Beschadiging van rvs delen.
- Gebruik van ongeschikt gereedschap (enkel gereedschap toe te passen dat enkel voor rvs wordt gebruikt en nimmer voor andere metaalsoorten).
- Waterkwaliteit (koper of ijzer in het water, water niet in balans/lage pH waarde, lage Alkaliteitwaarde, te hoge temperatuur).
- Te hoog zoutgehalte (hoe hoger de TDS waarde, hoe groter het corrosiegevaar).
- Corrosie door spanning op het zwembadwater. Vandaar dat de aarding heel belangrijk is.
- Spleetcorrosie (bijna elk rvs deel heeft, vaak onzichtbare, spleten welke corrosiegevoelig zijn).

Dit zijn niet alle facetten, maar wel de belangrijkste. Bij het gebruik van de juiste materialen, de juiste verwerking/aarding en bij een juist zoutgehalte (laag zoutgehalte, maximaal 1.200 ppm), is de kans op corrosie uiterst klein, maar wel altijd aanwezig. Elk bad in haar eigen omgeving heeft haar specifieke eigenschappen.

## SUGAR VALLEY OXILIFE NG



EXTRA TANK CONTACT

50X TRANSFORMATOR

COMPLEET NIEUWE  
PRINTPLAAT

MODEL	OXILIFE NG
Aansturing pomp	✓
Aansturing verwarming	Optie
Aansturing verlichting	✓
Aansturing backwash	✓
Extra relais	✓
Hydrolyse - Zoutelectrolyse (mg/l)	✓
Chloor dosering	✗
Wifimodule	Optie
LANmodule	Optie
pH meting	Optie
Redox meting	Optie
Vrij chloor meting	Optie
Temperatuurmeting	Optie
Display	TFT
Zwembadvolume m <sup>3</sup> (max)	60 / 120 / 200 (privé zwembad)

### Eigenschappen

- Maximale desinfectie bij minimale chloorproductie, door combinatie hydrolyse en zoutelectrolyse in 1 intelligente automatische sturing.
- Hydrolyse zorgt voor oxidatie zonder desinfectie bijproducten (zie kenmerken voor uitleg). Intensiteit hydrolyse van 0-100% instelbaar.
- Zoutelectrolyse zorgt voor kleine hoeveelheid chloor voor desinfectie (maakt chloordosering natrium hypochloriet (NaClO) overbodig).
- Inclusief Pool Management functies voor filter-/terugspoeltijden, pompsnelheden, verlichting, verwarming etc.
- Voorzien van flowbewaking, gassensor en alarm management.
- Modulaire regeling, functies naar wens samen te stellen.
- Wifi-module optioneel zodat de waterkwaliteit 24/7 op afstand gemonitord en bijgestuurd kan worden (door gebruiker en installateur).
- Flowbewaking via flow switch (optie).
- Alarmmelding op ontbreken flow, te laag zoutgehalte en maximale doseertijd pH.
- Cel voorzien van 4 of 5 titanium platen mono polair, met als voordeel dat deze bij een laag voltage en een hoog ampèrage een hoog rendement leveren.
- Registreert het aantal bedrijfsuren.
- 3 stroomgestuurde relais 110-230 V en 4 potentiaal vrije programmeerbare uitgangen.
- Hydrolyse kan gezien worden als het omgekeerde van een condensatiereactie. Door een elektrische spanning door het water te leiden wordt de chemische verbinding (moleculen) van water gesplitst, opgedeeld in waterstof en zuurstof. Zo ontstaan diverse zuurstofverbindingen die elektronen verliezen. De belangrijkste hierbij is de OH-radicaal, de vrije radicaal; een zeer effectieve oxidant welke water in seconden desinfecteert, zonder desinfectie bijproducten.
- 2 jaar garantie.

### Stap 1: Kies uw Oxilife

ARTIKELNUMMER	OMSCHRIJVING	€
C 0811031	Sugar Valley Oxilife NG OX1 privé < inhoud 60 m <sup>3</sup>	<b>1.865,00</b>
C 0811032	Sugar Valley Oxilife NG OX2 privé < inhoud 120 m <sup>3</sup>	<b>2.898,00</b>
C 0811033	Sugar Valley Oxilife NG OX3 privé < inhoud 200 m <sup>3</sup>	<b>4.137,00</b>

### Stap 2: Kies uw meting



ARTIKELNUMMER	OMSCHRIJVING	€
C 0810050	Module Temperatuurmeting	<b>105,00</b>
C 0810095	Module Redox meting met glaselektrode	<b>670,00</b>
C 0810094	Module pH meting met glaselektrode	<b>540,00</b>
C 0810082	Flowswitch incl. aansluitsok ø 50/63 mm + ¼" F	<b>120,00</b>
C 0810055	Module Vrij Chloor meting (amperometrisch)	<b>2.115,00</b>

### Stap 3: Kies uw doseerpomp(en)



ARTIKELNUMMER	OMSCHRIJVING	€
D 0823004	Doseerpomp Stenner E10VXB, ECON VX series	<b>380,00</b>
D 0810058	pH Microdos doseerpomp 1,5 liter/uur peristaltisch	<b>145,00</b>
D 0805181	Zuiglans universeel Aqua Easy Next / DA-GEN	<b>154,00</b>

### Stap 4: Kies uw communicatie module



ARTIKELNUMMER	OMSCHRIJVING	€
C 0810066	Module Wifi	<b>570,00</b>
C 0810093	Ethernet/LAN module	<b>570,00</b>

### Stap 5: Kies uw aansluitmaterialen



ARTIKELNUMMER	OMSCHRIJVING	€
C 0915860	Aardingsset ø 50 mm	<b>156,00</b>
C 0915861	Aardingsset ø 63 mm	<b>180,00</b>
C 1903111	Aansluitsok PVC ø 50 mm vzw. 2x ½" F	<b>26,00</b>
A 0911548	Aanboorzadel PP ø 50 mm x ½" F, met O-ring	<b>2,45</b>
C 0805100	Zelia Pod 2 compact meetwatercel inclusief injectiepunten, voorzien van ø 50 mm aansluiting, L = 185 mm	<b>146,00</b>

## AQUARITE NG



EXTRA TANK CONTACT

50X TRANSFORMATOR

COMPLEET NIEUWE  
PRINTPLAAT

### Geleverd inclusief



Flowswitch

Sensorhouder

### Eigenschappen

- Maximale desinfectie bij minimale chloorproductie, door combinatie hydrolyse en zoutelectrolyse in 1 intelligente automatische sturing.
- Hydrolyse zorgt voor oxidatie zonder desinfectie bijproducten (zie kenmerken voor uitleg). Intensiteit hydrolyse van 0-100% instelbaar.
- Zoutelectrolyse zorgt voor kleine hoeveelheid chloor voor desinfectie (maakt chloordosering natrium hypochloriet (NaClO) overbodig).
- Inclusief Pool Management functies voor filter-/terugspoeltijden, pompsnelheden, verlichting, verwarming etc.
- Voorzien van flowbewaking, gassensor en alarm management.
- Modulaire regeling, functies naar wens samen te stellen.
- Wifi-module optioneel zodat de waterkwaliteit 24/7 op afstand gemonitord en bijgestuurd kan worden (door gebruiker en installateur).
- Flowbewaking via flow switch (inclusief) + sensorhouder.
- Alarmmelding op ontbreken flow, te laag zoutgehalte en maximale doseertijd pH.
- Cel voorzien van 4 of 5 titanium platen mono polair, met als voordeel dat deze bij een laag voltage en een hoog ampèrage een hoog rendement leveren.
- Registreert het aantal bedrijfsuren.
- 3 stroomgestuurde relais 110-230 V en 4 potentiaal vrije programmeerbare uitgangen.
- Hydrolyse kan gezien worden als het omgekeerde van een condensatiereactie. Door een elektrische spanning door het water te leiden wordt de chemische verbinding (moleculen) van water gesplitst, opgedeeld in waterstof en zuurstof. Zo ontstaan diverse zuurstofverbindingen die elektronen verliezen. De belangrijkste hierbij is de OH-radicaal, de vrije radicaal; een zeer effectieve oxidant welke water in seconden desinfecteert, zonder desinfectie bijproducten.
- 2 jaar garantie.

MODEL	AQUARITE NG
Aansturing pomp	✓
Aansturing verwarming	Optie
Aansturing verlichting	✓
Aansturing backwash	✓
Extra relais	✓
Hydrolyse - Zoutelectrolyse (mg/l)	✓
Chloor dosering	✗
Wifimodule	Optie
LANmodule	Optie
pH meting	Optie
Redox meting	Optie
Vrij chloor meting	Optie
Temperatuurmeting	Optie
Display	TFT
Zwembadvolume m <sup>3</sup> (max)	60 / 120 / 200 (privé zwembad)

### Stap 1: Kies uw Aquarite ng

ARTIKELNUMMER	OMSCHRIJVING	€
C 0811041	Hayward Aquarite HC LS NG privé < inhoud 60 m <sup>3</sup> hydrolyse & elektrolyse	1.865,00
C 0811042	Hayward Aquarite HC LS NG privé < inhoud 120 m <sup>3</sup> hydrolyse & elektrolyse	2.822,00
C 0811043	Hayward Aquarite HC LS NG privé < inhoud 200m <sup>3</sup> hydrolyse & elektrolyse	4.028,00

### Stap 2: Kies uw meting



ARTIKELNUMMER	OMSCHRIJVING	€
C 0810050	Module Temperatuurmeting	105,00
C 0810095	Module Redox meting met glaselektrode	670,00
C 0810094	Module pH meting met glaselektrode	540,00
C 0810055	Module Vrij Chloor meting (amperometrisch)	2.115,00

### Stap 3: Kies uw doseerpomp(en)



ARTIKELNUMMER	OMSCHRIJVING	€
D 0823004	Doseerpomp Stenner E10VXB, ECON VX series	380,00
C 0810058	pH Microdos doseerpomp 1,5 liter/uur peristaltisch	145,00
D 0805181	Zuiglans universeel Aqua Easy Next / DA-GEN	154,00

### Stap 4: Kies uw communicatie module



ARTIKELNUMMER	OMSCHRIJVING	€
C 0810066	Module Wifi	570,00
C 0810093	Ethernet/LAN module	570,00

### Stap 5: Kies uw aansluitmaterialen



ARTIKELNUMMER	OMSCHRIJVING	€
C 0915860	Aardingsset ø 50 mm	156,00
C 0915861	Aardingsset ø 63 mm	180,00
C 1903111	Aansluitsok PVC ø 50 mm vzw. 2x 1/2" F	26,00
A 0911548	Aanboorzadel PP ø 50 mm x 1/2" F, met O-ring	2,45
C 0805100	Zelia Pod 2 compact meetwatercel inclusief injectiepunten, voorzien van ø 50 mm aansluiting, L = 185 mm	146,00
C 0810104	Opofferingsanode Dryden DN50 / ø 63 mm ter bescherming van rvs delen	190,00

## AQUA EASY NEXT PH/REDOX REGELING



MODEL	AQUA EASY NEXT
Type display	TFT
Zwembadvolume m <sup>3</sup> (max)	130 (privé zwembad)
pH meting	✓
Redox meting	✓
Vrij chloor meting	✗
Temperatuur meting	✗
Extra contacten	✗
Flowbewaking	✓
Alarm meldingen	✓
Doseerpompen debiet	3,15 l/u
Dichtheidsklasse	IP65
Internet module	✗

### Eigenschappen

- Een krachtige microprocessor gestuurde regeling, bewezen kwaliteit en stabiliteit, met intuïtief 4-talig (standaard Nederlands) menu. Deze regeling wordt bij Pomaz in eigen beheer samengesteld.
- Toe te passen tot een (buiten)zwembad inhoud van maximaal 130 m<sup>3</sup>.
- Voorzien van flowbewaking (BNC bus voor reedcontact), doseertijdbeperking, inschakelvertraging en softwarematige bewaking zodat pH en chloor nooit tegelijk gedoseerd wordt. 1 LED voor alarm.
- Standaard uitgevoerd met hoogwaardige meetcel voor de meest zuivere en betrouwbare meting (zie kader voor uitleg).
- Electroden met BNC connector aansluiting. Met 10 meter meetwaterslang 8x10 mm, aansluitnippel ¼" M, zuiglanzen, buffervloeistof en reserveslang doseerpomp. Aan te sluiten middels 2 aanboorzadels ½". Eenvoudig te kalibreren.
- Electrodehuis/meetcel, voorzien van voorfilter en kraantjes, is zeer eenvoudig (middels 2 torxschroeven in montageplaat) te demonteren voor onderhoud en reiniging.
- Voorzien van twee Stenner doseerpompen (maximale capaciteit 3,15 liter/uur) welke door 230 V 2 A relaiscontacten worden aangestuurd.
- Voorzien van twee BNC ingangen voor een niveauschakelaar van de meegeleverde zuiglanzen, pH en chloor worden apart in het display weergegeven bij leegmelding (met alarmmelding)
- Ingang voor doseerblokkering van filterbesturing/schakelkast.
- Behoud van alle instellingen bij stroomuitval.
- 2 jaar garantie.

ARTIKELNUMMER	OMSCHRIJVING	€
D 0805175	Aqua Easy Next pH-Redox regeling	2.985,00

## AQUA EASY STATION - PH/REDOX



MODEL	STATION PH/RX
Aansturing pomp	✓
Aansturing verwarming	✓
Aansturing verlichting	✓
Aansturing backwash	✓
Extra relais	✓
Hydrolyse - Zoutelectrolyse (mg/l)	✗
Chloor dosering	✓
Wifi	✓
pH meting	✓
Redox meting	✓
Vrij chloor meting	✗
Temperatuur meting	inclusief
Display	Touchscreen
Zwembadvolume m <sup>3</sup> (max)	130 (privé zwembad)

### Eigenschappen

- Een complete automatische Plug and Play sturing voor het meten en regelen van pH/Redox inclusief Pool Management functies voor filter-/terugspoeltijden, pompsnelheden, verlichting, verwarming, etc.
- Flowbewaking met LED indicatie.
- Uitgevoerd met Wifi-module zodat de waterkwaliteit 24/7 op afstand gemonitord/bijgestuurd kan worden (door gebruiker en installateur).
- Alarmmelding voor maximale doseertijd en foutmeldingen.
- Electroden (glas, Zwitsers fabrikaat, hoge kwaliteit) met BNC connector aansluiting.
- Met 10 meter meetwaterslang 8x10 mm, aansluitnippel ¼" M, zuiglanzen, buffervloeistof en reserveslang doseerpomp. Aan te sluiten middels 2 aanboorzadels ½".
- Voorzien van temperatuursensor voor meting watertemperatuur.
- Electrodehuis/meetcel, voorzien van voorfilter en kraantjes, is zeer eenvoudig te demonteren voor onderhoud en reiniging.
- Voorzien van twee Stenner doseerpompen (maximale capaciteit 3,15 liter/uur) welke door 230 V relaiscontacten worden aangestuurd.
- Alle functies zijn voorgeprogrammeerd; aansturing frequentiegestuurde pomp, Besgo automatisch terugspoelventiel, verlichting, verwarmingscontact (potentiaal vrij).
- 2 jaar garantie.

ARTIKELNUMMER	OMSCHRIJVING	€
C 0805200	Aqua Easy Station pH-Redox regeling	3.713,00

## AQUA EASY STATION - PH/VRIJ CHLOOR



MODEL	STATION PH/VC
Aansturing pomp	✓
Aansturing verwarming	✓
Aansturing verlichting	✓
Aansturing backwash	✓
Extra relais	✓
Hydrolyse - Zoutelectrolyse (mg/l)	✗
Chloor dosering	✓
Wifi	✓
pH meting	✓
Redox meting	✗
Vrij chloor meting	✓
Temperatuur meting	✓
Display	Touchscreen
Zwembadvolume m <sup>3</sup> (max)	130 (privé zwembad)

### Eigenschappen

- Een complete automatische Plug and Play sturing voor het meten en regelen van pH/Vrij chloor inclusief Pool Management functies voor filter-/terugspoeltijden, pompsnelheden, verlichting, verwarming, etc.
- Flowbewaking met LED indicatie.
- Uitgevoerd met wifi-module zodat de waterkwaliteit 24/7 op afstand gemonitord/bijgestuurd kan worden (door gebruiker en installateur).
- Alarmmelding voor maximale doseertijd en foutmeldingen.
- Electroden (glas, Zwitsers fabrikaat, hoge kwaliteit) met BNC connector aansluiting.
- Met 10 meter meetwaterslang 8x10 mm, aansluitnippel 1/4" M, zuiglanzen, buffervloeistof en reserveslang
- doseerpomp. Aan te sluiten middels 2 aanboorzadels 1/2".
- Voorzien van temperatuursensor voor meting watertemperatuur.
- Electrodehuis/meetcel, voorzien van voorfilter en kraantjes, is zeer eenvoudig te demonteren voor onderhoud en reiniging.
- Voorzien van twee Stenner doseerpompen (maximale capaciteit 3,15 liter/uur) welke door 230 V relaiscontacten worden aangestuurd.
- Alle functies zijn voorgeprogrammeerd; aansturing frequentiegestuurde pomp, Besgo automatisch terugspoelventiel, verlichting, verwarmingscontact (potentiaal vrij).
- 2 jaar garantie.

ARTIKELNUMMER	OMSCHRIJVING	€
C 0805201	Aqua Easy Station vrij chloor regeling	5.228,00

## AQUARK MR. PURE



MODEL	MR. PURE 22	MR. PURE 34
Display type	LED	LED
Inhoud bad tot m <sup>3</sup>	35/90 (3000 ppm)	50/130 (3000 ppm)
pH meting	✓	✓
Redox meting	✓	✓
Vrij chloor meting	✗	✗
Temperatuurmeting	✓	✓
Extra contacten/aansluitingen	✗	✗
Stromingsbewaking	✓	✓
Alarm meldingen	✓	✓
Debiet doseerpompen	260 ml/min.	260 ml/min.
Dichtheid klasse	IP44	IP44
Internet optie	✓ WiFi	✓ WiFi
App beschikbaar	✓	✓
Volledige controle	✓	✓
Alleen monitoring	✗	✗

### Eigenschappen

- Zeer elegant ontwerp
- Uitgerust met ingebouwde PH-doseerpomp met een capaciteit van 260ml/min
- Uitgerust met ingebouwde wifi-module en Modbus RS485-aansluiting en dus compatibel met Watrr en Space
- De sensoren worden netjes weggewerkt door het meegeleverde deksel op het meetwaterhuis
- Lange levensduur van de hydrolyse/electrolysecel 10.000+ uur
- Werkt met een zoutgehalte van 1 tot 5 gram per liter
- Voorzien van touchscreen met intuïtieve bediening
- Eenvoudige manier om de waterkwaliteit te visualiseren, ideaal voor de eindgebruiker
- Full inverter zoutchlorinator met INVERTURBO technologie en 130% turbo modus
- Kan toegevoegd worden in de Fairland app, samen met de circulatiepompen van Aquagem en Fairland warmtepompen.

### WATER TEMP. < 28°C

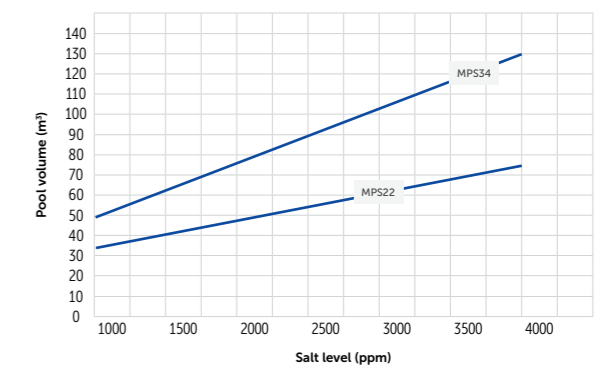

Let op:  
De productiecapaciteit neemt af bij hogere watertemperaturen.

ARTIKELNUMMER	OMSCHRIJVING	ZWEMBADVOLUME	AANSLUITING	€
C 0807001	Zout-elektrolyse Mr. Pure Premium - MPS22 - 22 gr/uur	tot badinhoud 45 m <sup>3</sup>	63 mm	1.855,00
C 0807003	Zout-elektrolyse Mr. Pure Premium - MPS34 - 34 gr/uur	tot badinhoud 90 m <sup>3</sup>	63 mm	2.133,00

## POOLDOSE DOUBLE & POOLDOSE DOUBLE SPA



MODEL	POOLDOSE DOUBLE	POOLDOSE DOUBLES PA
Type display	TFT	TFT
Zwembadvolume m <sup>3</sup> (max)	110 (privé zwembad)	25
pH meting	✓	✓
Redox meting	✓	✓
Vrij chloor meting	✗	✗
Temperatuur meting	Optie	Optie
Extra contacten	✓	✓
Flowbewaking	✓	✓
Alarm meldingen	✓	✓
Doseerpompen debiet	1,5 l/u	0.4 l/u
Dichtheidsklasse	IP65	IP65
Internet module	WIFI	WIFI
Web platform	✓	✓
APP beschikbaar	✓	✓
Volledige controle	✗	✗
Alleen monitoring	✓	✓

### Eigenschappen

- Verbind het apparaat eenvoudig met de app door een QR-code te scannen (alleen voor WiFi versie).
- Wifi-module maakt zwembadbeheer via de web applicatie (remote) mogelijk.
- 3 Rollers voor langere levensduur doseerslang.
- Beheer chloorgenerator door intern relais.
- Meertalig menu.
- Complete installatiekit.
- Aansturing externe doseerpompen mogelijk door intern relais.
- Aansluitmogelijkheden voor laagniveau (product).
- Invoer watermeter voor registratie waterversing.
- Ingang temperatuursensor.
- Automatische kalibratie.
- Proportionele dosering TWM-modus (tijdbreedtemodulatie).
- Eenvoudig onderhoud zonder gereedschap mogelijk.
- 2 jaar garantie.
- Pooldose Double Spa is speciaal ontwikkeld voor toepassing op spa's en kleine waterbassins/zwembaden.

ARTIKELNUMMER	OMSCHRIJVING	€
C 0805002	Pooldose double pH-Redox regeling	457,56
C 0805004	Pooldose Spa pH-Redox regeling	457,05

Teaun' poun'az



## BLUE LAGOON UV-C TECH STERILISATOREN



### Eigenschappen

- Zorgt ervoor dat het zwembad- en/of spa-water zuiver, fris en helder is op een efficiënte, milieu- en budgetvriendelijke manier.
- Deze lamp werd speciaal ontworpen door Philips en is ideaal voor watertemperaturen tot 40°C.
- Binnen in de rvs 316L behuizing (ø 70 mm) wordt een (reflecterende) straling met een golfbreedte van 253,7 nm gegenereerd, een sterk bacteriedodend effect (ook voor de Legionella bacterie).
- Model Tech 139 W is uitgerust met een amalgaam lamp, het sterkste UV-C licht waarvan het rendement beïnvloed wordt door temperatuurschommelingen. Uitgevoerd met flowswitch welke de lamp uitschakelt bij een te lage flow. Een juiste aarding is belangrijk.
- Maximale werkdruk 2 bar.
- UV-C straling neutraliseert bacteriën, virussen en andere organismen en stopt hen zich te vermenigvuldigen. Kan het gebruik van chloor en andere chemicaliën tot 80% verminderen. Geen risico op overdosering.
- 2 jaar fabrieksgarantie.

	C 0809080	C 0809081
Circulatiecapaciteit (in m <sup>3</sup> /uur)		
- aanbevolen	16	22
- maximaal	22	23
Tot maximale inhoud (in m <sup>3</sup> ) (indicatie, afhankelijk van factoren)	75	150
Opgenomen vermogen (Watt)	78	139
Levensduur lamp (branduren)	9.000	12.000
Amalgaam lamp	✗	✓
Aansluitmaten (lijmverbinding)	50 F/63 M	50 F/63 M
Afmetingen/lengte (in cm)	100	100
Gewicht (kg)	3,90	5,6

ARTIKELNUMMER	OMSCHRIJVING	€
C 0809080	UV-C systeem Blue Lagoon Tech 75 Watt	439,00
C 0809081	UV-C systeem Blue Lagoon Tech 130 Watt (Amalgaam)	838,00
C 0809090	Vervangingslamp Blue Lagoon Tech 75 Watt	75,40
C 0809091	Vervangingslamp Blue Lagoon Tech 130 Watt	295,00

## BLUE LAGOON UV-C XPERT



### Eigenschappen

- Speciaal ontwikkeld voor de professionele zwembadbouwer.
- Toepasbaar in alle zwembaden, ook zout-elektrolyse.
- Uitgevoerd met een praktische en professionele sturingskast met geïntegreerd elektronisch ballast (voorschakelapparaat) en LED-indicator voor monitoring en weergave levensduur van de lamp.
- Sturingskast voorzien van extra lange kabel voor flexibele plaatsing.
- Transparante bovenzijde lamp voor eenvoudige visuele lampinspectie.
- Binnen in de rvs Duplex behuizing (ø 70 mm) wordt de (reflecterende) straling tot 35% versterkt.
- Model Xpert 144 W is uitgerust met een amalgaam lamp, het sterkste UV-C licht waarvan het rendement beïnvloed wordt door temperatuurschommelingen. Uitgevoerd met flowswitch welke de lamp uitschakelt bij een te lage flow. Een juiste aarding is belangrijk.
- Montage horizontaal en verticaal mogelijk (steunen uitwisselbaar).
- Maximale werkdruk 2 bar.
- UV-C straling neutraliseert bacteriën, virussen en andere organismen en stopt hen zich te vermenigvuldigen. Kan het gebruik van chloor en andere chemicaliën tot 80% verminderen. Geen risico op overdosering.

	C 0809085	C 0809086
Circulatiecapaciteit (in m <sup>3</sup> /uur)		
- aanbevolen	17	23
- maximaal	25	25
Tot maximale inhoud privé zwembad (in m <sup>3</sup> ) (indicatie, afhankelijk van factoren)	75	150
Opgenomen vermogen (Watt)	82	144
Levensduur lamp (branduren)	9.000	16.000
Amalgaam lamp	✗	✓
Indicator werking/efficiëntie lamp	✓	✓
Alarm voor vervanging lamp	✓	✓
Flowswitch	✗	✓
Aansluitmaten (lijmverbinding)	50 F/63 M	50 F/63 M
Afmetingen/lengte (in cm)	100	100
Gewicht (kg)	5,5	5,6

ARTIKELNUMMER	OMSCHRIJVING	€
C 0809085	UV-C systeem Blue Lagoon Xpert 80 Watt	687,00
C 0809086	UV-C systeem Blue Lagoon Xpert 140 Watt (Amalgaam)	1.147,00
C 0809092	Vervangingslamp Blue Lagoon Xpert 80 Watt	72,95
C 0809093	Vervangingslamp Blue Lagoon Xpert 140 Watt	269,00

## AQUA EASY POOL UV-C



### Eigenschappen

- Eenvoudige, meest (milieu)vriendelijke manier om het zwem- en spawater te behandelen. Een zeer efficiënte en verantwoorde desinfectie.
- In Nederland gefabriceerd, door van Remmen UV-techniek, een firma die de meest energie-efficiënte UV-producten wereldwijd realiseert.
- Lage druk UV-systeem, met hoge kwaliteit lampen voor optimale desinfectie van zwemwater.
- Lange levensduur lampen, 9.000 branduren (model 30+ / 40+ zelfs 16.000 branduren), mede dankzij Soft start ontsteking.
- Lamp is te vervangen terwijl de installatie in bedrijf blijft.
- Voorzien van geperforeerde tussenflens waardoor het water optimaal gespreid wordt. Een slimme en doeltreffende oplossing voor optimale werking, voor een hoger rendement. Minimaal drukverlies.
- Uitgevoerd in rvs 316-L met een wanddikte van 2 mm, buitenzijde gestraald.
- Montage zowel horizontaal als verticaal mogelijk (model 30+ / 40+ niet).
- Voorzien van digitale besturingskast met digitale urenteller die de uren terug telt, met extra aansluiting voor randapparatuur.
- 2 jaar fabrieksgarantie (niet op de lamp).

	D 0809015	D 0809016	D 0809017	D 0809018	D 0809019
Maximale circulatiecapaciteit (in m <sup>3</sup> /uur)	10	15	20	30	40
Tot maximale inhoud privé zwembad (in m <sup>3</sup> )	45	70	90	140	180
Opgenomen vermogen (in Watt)	60	90	135	230	360
Aansluitmaten	2 x 1½" M	2 x 2" M	2 x 2" M	2 x 2½" M	2 x 3" M
Afmetingen, lengte in mm	708	1.207	1.207	1.512	1.790

ARTIKELNUMMER	OMSCHRIJVING	€
D 0809015	UV-C systeem Aqua Easy Pool UV10+ - 60 Watt	1.668,00
D 0809016	UV-C systeem Aqua Easy Pool UV15+ - 90 Watt	2.069,00
D 0809017	UV-C systeem Aqua Easy Pool UV20+ - 135 Watt	2.844,00
D 0809018	UV-C systeem Aqua Easy Pool UV30+ - 230 Watt	5.588,00
D 0809019	UV-C systeem Aqua Easy Pool UV40+ - 360 Watt	8.040,00
A 0915015	Koppeling Pvc 50 F x 1½" F	12,25
A 0915016	Koppeling Pvc 63 F x 2" F	20,35
A 0915049	Koppeling Pvc 75 F x 2½" F	118,00



## POOLSQUAD

VERBETERD  
PRODUCT

MODEL	POOLSQUAD
Type display	TFT
inhoud zwembad tot m <sup>3</sup>	60/80/120
pH meting	✓
Redox meting	✓
Vrij chloor meting	op aanvraag
Temperatuurmeting	✓
Extra contacten	✗
Flowbewaking	✓
Alarm meldingen	✓
Doseerpomp debiet	1.8l/h
Dichtheidsklasse	IP50
Internet module	✗
App beschikbaar	✓ (bluetooth)



Deze oplossing biedt alle voordelen van zoutelektrolyse zonder zout aan het zwembad toe te voegen.

#### Wat is in situ doseren?

Met in situ chloorgeneratoren kun je op een voordelige manier en volledig autonoom ter plekke chloor produceren uit zout en onthard water. Deze oplossing biedt alle voordelen van zoutelektrolyse zonder zout aan het zwembad toe te voegen. De elektrolysecel is niet geïntegreerd in het hydraulische circuit, maar is ondergebracht in een reactor die in de technische ruimte is geïnstalleerd. Er wordt alleen een chlooroplossing geproduceerd die rechtstreeks in de leidingen wordt gedoseerd. Het zoutgehalte van het afvalwater is dus verwaarloosbaar.

## POOLSQUAD

#### Eigenschappen

- Voorspellende en proportionele pH-regeling in zure (pH-) of basische (pH+) modus volgens de injectiegeschiedenis
- Controle van chloortoevoer door ORP-sonde
- Zelfreinigende cel met instelbare polariteitinversie
- Meertalige communicatie-interface
- Volume zoutreservoir (l): 70
- Afmetingen reactor (mm): B 450 x H 785 x D 490
- Gewicht reactor (kg): 15
- RS485-aansluiting voor compatibiliteit met Wattr
- Geïntegreerde PH doseerpomp in de besturingskast
- Verwaarloosbare zoutconcentratie in het afvalwater
- App via bluetooth om het apparaat eenvoudig in te stellen en alarmmeldingen te ontvangen



Geen zout in uw zwembad

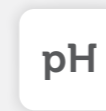

Chloor met lage pH waarde



1 a 2x vullen per seizoen

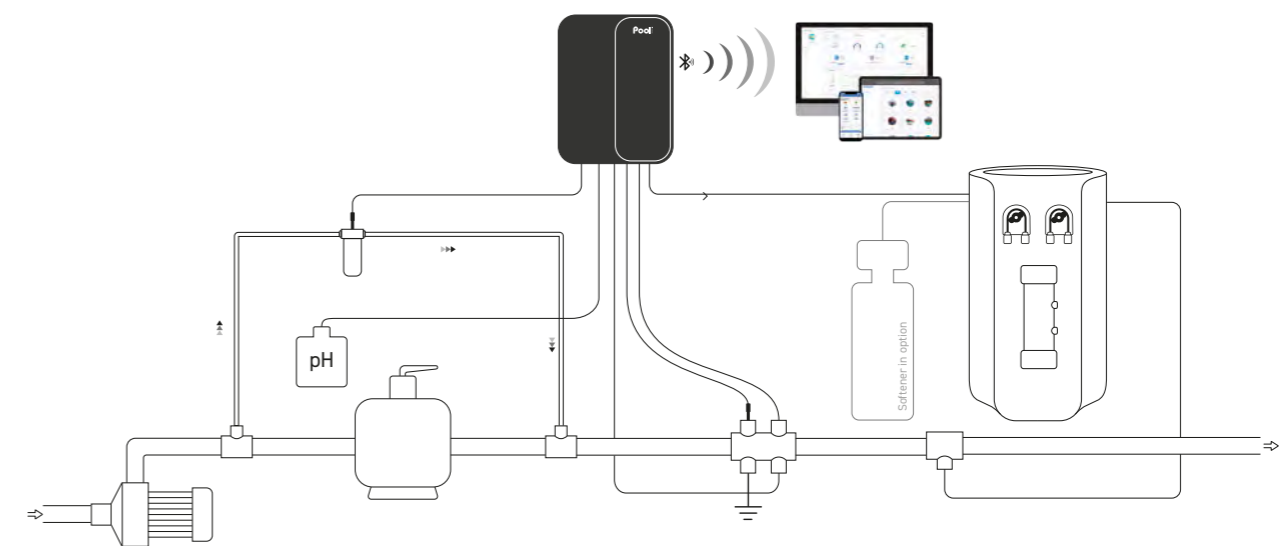

ARTIKELNUMMER	OMSCHRIJVING	€
C 0808014	Pool Squad iPO 12 pH/Rx regeling tot badinhoud 60 m <sup>3</sup> (privé) + digitaal display	4.655,00
C 0808015	Pool Squad iPO 16 pH/Rx regeling tot badinhoud 80 m <sup>3</sup> (privé) + digitaal display	4.875,00
C 0808016	Pool Squad iPO 23 pH/Rx regeling tot badinhoud 120 m <sup>3</sup> (privé) + digitaal display	5.095,00

## STENNER FLOC-DOS ECON LD VLOKPOMP REGELBAAR



### Eigenschappen

- Speciaal voor de dosering van Dryden Aqua's vloeibare producten APF® en ACO® biedt Stenner topkwaliteit vlokpompen die om kunnen gaan met kleinere doseerhoeveelheden.
- Maakt continue-dosering APF® en ACO® gedurende 24 uur per dag (bij 24 uren filtratie) in zeer kleine hoeveelheden mogelijk.
- Regelbaar via een handige draaiknop aan de zijkant.
- Regelbereik van 3,2 tot 160 ml/uur (met standaard slang).
- Met optionele vervangingslang inzetbaar met doseercapaciteit van 1,3 tot 70 ml/uur.
- Instelbaar met draaiknop.
- Maximale druk 5,5 bar, 0,17 Ampère, aansluitsnoer 1,7 meter met eurostekker.
- Inclusief reserve doseerslang, voetventiel, 5 meter PE slang 4x6 mm en injectieventiel.
- Wandmontage mogelijk door twee schroefbevestigingen.
- 2 jaar garantie.

ARTIKELNUMMER	OMSCHRIJVING	€
D 0823003	Vlokpomp Stenner E10LHF, ECON LD series APF	550,00
B 1913116	Stenner doseerslang 3,2 - 160 ml/uur (type F)	25,00
B 1913117	Stenner doseerslang 1,3 - 70 ml/uur (type M)	25,00

## STENNER MINI ECON FX DOSEERPOMP



### Eigenschappen

- Een robuuste en betrouwbare doseerpomp met een capaciteit van 3,15 liter/uur.
- Bij onderhoud is de doseerslang zeer eenvoudig uit te wisselen.
- Maximale druk 1,7 bar, 0,17 Ampère, aansluitsnoer 1,7 meter met eurostekker.
- Inclusief reserve doseerslang, voetventiel, 5 meter PE slang 4x6 mm en injectieventiel.
- Wandmontage middels twee schroefbevestigingen.
- 2 jaar garantie.

ARTIKELNUMMER	OMSCHRIJVING	€
D 0823002	Doseerpomp Stenner E20 FXB, ECON FX series	361,00
B 1913114	Stenner doseerslang 3,15 l/uur (type B)	25,00

## STENNER ECON VS DOSEERPOMP REGELBAAR



### Eigenschappen

- Een robuuste en betrouwbare doseerpomp met een regelbare capaciteit.
- Ideaal voor het doseren van zuur, maar ook voor ACO®.
- Tevens in te zetten bij pH-regelingen welke geen P-bereik instelling hebben zodat de snelheid van de pomp toch geregeld kan worden.
- Regelbereik van 0,30 tot 2,20 liter/uur (met standaard slang) met optionele vervangingslang inzetbaar met doseercapaciteit van 0,15 tot 1,20 liter/uur.
- Instelbaar met draaiknop.
- Maximale druk 1,7 bar, 0,17 Ampère, aansluitsnoer 1,7 meter met eurostekker.
- Inclusief reserve doseerslang, voetventiel, 5 meter PE slang 4x6 mm en injectieventiel.
- Wandmontage middels twee schroefbevestigingen.
- 2 jaar garantie.

ARTIKELNUMMER	OMSCHRIJVING	€
D 0823004	Doseerpomp Stenner E10VXB, ECON VX series	380,00
B 1913114	Stenner doseerslang 0,30 - 2,20 l/uur (type B)	25,00
B 1913122	Stenner doseerslang 0,15 - 1,20 l/uur (type A)	25,00

## MICRODOS DOSEERPOMP



### Eigenschappen

- Een prijsvriendelijk beproefd model peristaltische doseerpomp.
- 8 Watt, dichtheidsklasse IP65.
- Wordt geleverd inclusief aansluitmaterialen en bevestigingsmaterialen voor wandmontage.
- Capaciteit 1,5 liter/uur.
- 2 jaar garantie.

ARTIKELNUMMER	OMSCHRIJVING	€
C 0810058	pH Microdos doseerpomp 1,5 liter/uur peristaltisch	145,00
D 1903100	Vervangingslang doseerpomp pH 1,5 l. peristaltisch	22,45

## PH/REDOX SIMULATOR



### Eigenschappen

De C110 pH/mV controlesimulator is een millivoltbron die kan worden gebruikt voor het ijken of controleren van de ijking van een pH- of Redox-(mV)meter. Hij dient ook als hulpmiddel bij het oplossen van problemen wanneer pH- of Redox niet functioneren.

ARTIKELNUMMER	OMSCHRIJVING	€
N 0805209	pH/Redox simulator CC110	238,00

## ONDERDELEN



ONDERDELEN WATERSENS & WATERSENS HOME		€
B 1911102	Pompkop (doseerpomp) los	219,00
B 1911100	Doseerslang set compleet	35,00
C 0806006	pH glaselektrode PG 13,5 (110 mm)	178,00
C 0806005	Redox glaselektrode PG 13,5 (110 mm)	178,00
C 0806007	Vrij Chloor elektrode PG 13,5 (115 mm)	950,00
B 1911116	Zeef tbv. voorfilter meetwatercel	23,45
D 0805181	Zuiglans universeel Aqua Easy Next / DA-GEN	154,00



ONDERDELEN WATERSENS SALT		€
B 1911102	Pompkop (doseerpomp) los	219,00
B 1911100	Doseerslang set compleet	35,00
C 0806006	pH glaselektrode PG 13,5 (110 mm)	178,00
C 0806014	Redox elektrode zout	178,00
C 0806007	Vrij Chloor elektrode PG 13,5 (115 mm)	950,00
B 1911116	Zeef tbv. voorfilter meetwatercel	23,45
D 0805181	Zuiglans universeel Aqua Easy Next / DA-GEN	154,00
C 0806015	Zoutcel TE-25	667,00

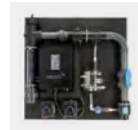

ONDERDELEN DA-GEN		€
D 0823004	Doseerpomp Stenner E10VXB, ECON VX series instelbaar 0,3 - 2,2 liter/uur (doseerslang A)	380,00
D 0823003	Vlokpomp Stenner E10LHF, ECON LD series APF instelbaar 3,2 - 240 ml/uur (doseerslang F)	550,00
B 1913114	Stenner doseerslang 0,30 - 2,20 l/uur (type B) tbv. Econ VS doseerpomp 0823004	25,00
B 1913122	Stenner doseerslang 0,15 - 1,20 l/uur (type A) tbv. Econ VS doseerpomp 0823004	25,00
B 1913116	Stenner doseerslang 3,2 - 160 ml/uur (type F) tbv. vlokpomp Daisy 0823003	25,00
B 1913117	Stenner doseerslang 1,3 - 70 ml/uur (type M) tbv. vlokpomp Daisy 0823003	25,00
C 0810101	pH glaselektrode PG 13,5 met 1,5 m kabel, BNC (100 m) tbv. DA-GEN, Station, Oxilife en Aquascenic (blauw)	115,00
C 0810102	Redox glaselektrode PG 13,5, 1,5 m kabel, BNC (100 m) tbv. DA-GEN, Station, Oxilife en Aquascenic (geel)	124,00
E 1903068	Elektrode goud, vrij chloor tbv. amperometr. sonde tbv. DA-GEN en Station vrij chloor	1.130,00
C 0810083	Voorfilterset choormetcel DA-GEN inclusief koppelingen, exclusief PE-slang	165,00
D 0805181	Zuiglans universeel Aqua Easy Next / DA-GEN met deksel, kabel, terugslagklep en BNC connector	154,00
C 0810071	Hydrolyse cel 15 Ampère, 5 platen L = 200 mm tbv. DA-GEN 45, Oxylife OX1 en Aquascenic HD1	650,00
C 0810072	Hydrolyse cel 30 Ampère (> 2014) 7 platen L = 400 mm tbv. DA-GEN 90, Oxylife OX2 en Aquascenic HD2	1.020,00
C 0810088	Hydrolyse cel 50 Ampère (> 2016) 10 platen L = 400 mm tbv. DA-GEN 150, Oxylife OX3 en Aquascenic HD3	1.670,00

## ONDERDELEN

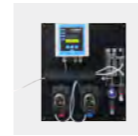

ONDERDELEN AQUA EASY NEXT & STATION		€
D 0823002	Doseerpomp Stenner E20 FXB, ECON FX series	361,00
D 0823003	Vlokpomp Stenner E10LHF, ECON LD series APF	550,00
B 1913114	Stenner doseerslang 3,15 l/uur (type B)	25,00
B 1913116	Stenner doseerslang 3,2 - 160 ml/uur (type F)	25,00
C 0805183	pH elektrode met 0,75 kabel en BNC connector	115,00
C 0805184	Redox elektrode met 0,75 kabel en BNC connector	124,00
B 1922047	Aqua Easy Next zeef tbv. voorfilter meetwatercel	11,30
B 1922048	Aqua Easy Next zeefhouder (zonder zeef)	21,85
D 0805181	Zuiglans universeel Aqua Easy Next / DA-GEN	154,00



ONDERDELEN POOLDOSE & POOLDOSE DOUBLE/SPA		€
C 0805010	pH elektrode met 6 m kabel, BNC connector (blauw)	160,00
C 0805011	Redox elektrode met 5 m kabel, BNC connector (geel)	118,00



ONDERDELEN AQUA EASY POOL UV-C		€
D 0809010	Vervangingslamp Aqua Easy 50 Watt tbv. UV10 en UV10+	179,00
D 0809011	Vervangingslamp Aqua Easy 80 Watt tbv. UV15 en UV15+	205,00
D 0809012	Vervangingslamp Aqua Easy 120 Watt tbv. UV20+	368,00
D 0809013	Vervangingslamp Aqua Easy 205 Watt tbv. UV30+	703,00
D 0809014	Vervangingslamp Aqua Easy 325 Watt tbv. UV40+	776,00
D 1902062	Aqua Easy UV-C kwartsbuis 25 x 580 mm tbv. UV 10+ sterilisator	115,00
D 1902061	Aqua Easy UV-C kwartsbuis 28 x 1.080 mm tbv. UV 15+ / 20+ sterilisator	182,00
D 1902140	Aqua Easy UV-C kwartsbuis 28 x 1.380 mm tbv. UV 30+ sterilisator	274,00
D 1902141	Aqua Easy UV-C kwartsbuis 28 x 1.650 mm tbv. UV 40+ sterilisator	332,00



ONDERDELEN POOLSQUAD		€
B 1909439	Doseerpomp onthard water 9 l/uur, 24 VDC tbv. PoolSquad reactor	247,00
B 1909440	Doseerpomp pekelwater 0,8 l/uur, 24 VDC tbv. PoolSquad reactor	247,00
B 1909438	Doseerslang voor onthard water- en pekelwaterpomp tbv. PoolSquad reactor	54,00
C 0808004	pH elektrode, 1/2" M met 3 m kabel, BNC connector tbv. PoolSquad besturing	281,00
C 0808005	Redox elektrode, 2 m kabel, BNC connector tbv. PoolSquad besturing	192,00



# 09

## PVC

FITT B-ACTIVE

FITT REVIX

ALFAFLEX

PVC LEIDINGEN, HULPSTUKKEN EN  
APPENDAGES

PVC LIJM, REINIGER EN KIT

Verlichting

Attracties

Foliebekleding

Filtertechniek

Pomptechniek

Verwarming en besturingen

Meet- en regeltechniek

**PVC**

**9**

Accessoires

Afdekkingen

Onderhoud

Index

## FITT B-ACTIVE FLEX

FITT B-Active Flex is een spiraalslang van PVC, aan de binnenzijde voorzien van een chloorbestendige beschermlaag (gepatenteerd *Chlorine Defence System*), robuuste versterkingsspiraal van PVC tegen platdrukken (gepatenteerde D-vorm) en aan de buitenzijde voorzien van een spiraalvormige bekleding tegen scheuren (gepatenteerde *Spiral Protection Barrier*). Zuig- en persslangen uit de serie FITT B-Active Flex zijn ideaal voor inbouwzwembaden en spa's. 100% Made in Italy.



Uitwendige ø (mm)	Bedrijfsdruk (bar)	Barstdruk (bar)	Vacuüm (mH <sub>2</sub> O)	Buigstraal (mm)
50	6	18	9	125
63	4	12	9	165

Voldoet aan de Europese Verordening (EU) Nr. 10/2011 wat levensmiddelsimulanten A betreft. Onderworpen aan (mechanische en chemische) weerstandspoeven, zowel inhouse als in samenwerking met het laboratorium DTG van de universiteit Padua. Door TÜV gecertificeerd (testrapport nr. MEC16173.00). Bedrijfstemperatuur: -10°C / +60°C.

ARTIKELNUMMER	OMSCHRIJVING	€
A 0902051	Fitt B-ACTIVE D50 - 25 m	188,00
A 0902064	Fitt B-ACTIVE D63 - 25 m	235,00

## FITT REVIX

**Sustainability**

**-30% = -10%**

Post-industrial recycled plastics      CO2e emission

**100%**

Performance

- Gemaakt van 30% gerecycled materiaal voor 10% minder CO<sub>2</sub>-uitstoot
- Gekalibreerd aan buitenzijde voor perfecte verlijming met standaardfittings
- D-vormig profiel met hoge weerstand tegen verplettering
- Hoge buigzaamheid
- Spiraalslang uit glad PVC (binnen- en buitenzijde)
- Bedrijfstemperatuur -5°C tot +60°C

REFERENTIE	OMSCHRIJVING	€
A 0902054	Drukslang Fitt REVIX ø 50 mm, op rol 25 meter, 5 bar	107,00
A 0902066	Drukslang Fitt REVIX ø 63 mm, op rol 25 meter, 4 bar	167,00

## HALF-FLEXIBELE PVC-BUIS AQUASTAR

De Aquastar is een in te graven leiding voor zwembaden en spa's, gemaakt in België en zeer gewaardeerd door professionals.

- Superelastische flexibele PVC-buis versterkt met een stijve schokbestendige PVC-spiraal
- Maximale druk: 5 bar
- Glad binnenoppervlak
- Hoge flexibiliteit, zelfs bij lage temperaturen
- Veiligheidscoëfficiënt bij 20°C: 3 keer de werkdruk
- De Aquastar+ wordt aanbevolen voor installaties met hoge concentraties chloor.



REFERENTIE	OMSCHRIJVING	€
A 0902055	Drukslang Alfaflex Aquastar ø 50 mm, op rol 25 m, 5 bar, kleur: grijs	149,00
A 0902067	Drukslang Alfaflex Aquastar ø 63 mm, op rol 25 m, 5 bar, kleur: grijs	208,00



## CAPACITEITSTABEL PVC BUIS

(Ø IN MM) V = M/SEC	Ø 20	Ø 25	Ø 32	Ø 40	Ø 50	Ø 63	Ø 75	Ø 90	Ø 110	Ø 125	Ø 140	Ø 160	Ø 180	Ø 200	Ø 225	Ø 250	Ø 310
0,5	0,4	0,7	1,2	2	3	4,8	6,7	9,5	15	19	23	31	43	57	68	84	135
0,6	0,5	0,8	1,4	2,3	3,6	5,7	8	11,5	18	22	28	38	51,6	67,8	81,6	100,8	162
0,7	0,6	1	1,6	2,7	4,2	6,7	9,4	13,5	21	26	33	44	60,2	79,1	95,2	117,6	189
0,8	0,7	1,1	1,8	3,1	4,8	7,6	10,8	15,5	24	30	38	50	68,8	90,4	108,8	134,4	216
0,9	0,8	1,3	2,1	3,5	5,2	8,6	12,1	17,5	27	34	42	57	77,4	101,7	122,4	151,2	243
1	0,85	1,4	2,3	3,9	6	9,5	13,5	19,5	30	37	47	63	86	113	136	168	270
1,1	0,9	1,5	2,5	4,3	6,6	10,4	14,9	21,5	33	41	52	69	94,6	124,3	149,6	184,8	297
1,2	1	1,7	2,8	4,7	7,2	11,4	16,2	23,5	36	45	56	76	103,2	135,6	163,2	201,6	324
1,3	1,1	1,8	3	5,1	7,8	12,3	17,6	25,5	39	49	61	82	111,8	146,9	176,8	218,4	351
1,4	1,2	2	3,2	5,5	8,4	13,3	18,9	27,5	42	52	66	88	120,4	158,2	190,4	235,2	378
1,5	1,3	2,1	3,5	5,9	9	14,3	20,2	29	45	56	70	94	129	169	204	252	405
1,6	1,4	2,2	3,7	6,2	9,6	15,2	21,6	31	48	60	75	101	137,6	180,8	217,6	268,8	432
1,7	1,5	2,4	3,9	6,6	10,2	16,2	22,9	33	51	64	80	107	146,2	192,1	231,2	285,6	459
1,8	1,6	2,5	4,1	7	10,8	17,1	24,3	35	54	67	85	113	154,8	203,4	244,8	302,4	486
1,9	1,7	2,7	4,4	7,4	11,4	18,1	25,6	37	57	71	89	120	163,4	214,7	258,4	319,2	513
2	1,7	2,8	4,6	7,7	12	19,1	27	39	60	75	94	126	172	226	272	336	540
2,1	1,8	2,9	4,8	8,2	12,6	20	28,4	41	63	78	99	132	180,6	237,3	285,6	352,8	567
2,2	1,9	3,1	5,1	8,6	13,2	21	29,7	43	66	82	103	139	189,2	248,6	299,2	369,6	594
2,3	2	3,2	5,3	9	13,8	21,9	31,1	45	69	86	108	145	197,8	259,9	312,8	386,4	621
2,4	2,1	3,3	5,5	9,4	14,6	22,9	32,4	47	72	90	113	151	206,6	271,2	326,4	403,2	648
2,5	2,2	3,5	5,8	9,8	15	23,8	33,7	48,5	75	93	118	157	215	283	340	420	675
2,6	2,3	3,6	6	10,1	15,6	24,7	35,1	50,5	78	97	122	164	223,6	293,8	353,6	436,8	702
2,7	2,4	3,8	6,2	10,5	16,2	25,7	36,4	52,5	81	100	127	170	232,2	305,1	367,2	453,6	729
2,8	2,4	3,9	6,4	10,9	16,8	26,6	37,8	54,5	84	105	132	176	240,8	316,4	380,8	470,4	756
2,9	2,5	4	6,7	11,3	17,4	27,6	39,1	56,5	87	108	136	182	249,4	327,7	394,4	487,2	783
3	2,5	4,1	6,9	11,6	18	28,5	40,5	58,5	90	112	141	189	258	339	406	504	810

## CAPACITEITSTABEL PVC SLANG

(ø in mm) V = m/sec	ø 32	ø 40	ø 50	ø 63	ø 75
0,5	0,99	1,63	2,45	4,27	6,01
0,6	1,14	1,96	3,04	5,13	7,21
0,7	1,33	2,28	3,55	5,98	8,42
0,8	1,52	2,61	4,06	6,84	9,62
0,9	1,71	2,94	4,57	7,69	10,82
1	1,91	3,26	5,08	8,55	12,03
1,1	2,1	3,59	5,59	9,4	13,23
1,2	2,29	3,92	6,09	10,26	14,43
1,3	2,48	4,24	6,6	11,11	15,63
1,4	2,67	4,57	7,11	11,97	16,84
1,5	2,86	4,9	7,62	12,82	18,04
1,6	3,05	5,22	8,13	13,68	19,24
1,7	3,24	5,55	8,64	14,53	20,45
1,8	3,43	5,88	9,14	15,39	21,65
1,9	3,62	6,2	9,65	16,24	22,85
2	3,82	6,53	10,16	17,1	24,06

(ø in mm) V = m/sec	ø 32	ø 40	ø 50	ø 63	ø 75
2,1	4,01	6,86	10,67	17,95	25,26
2,2	4,2	7,18	11,18	18,81	26,46
2,3	4,39	7,51	11,69	19,66	27,66
2,4	4,58	7,84	12,19	20,52	28,87
2,5	4,77	8,17	12,7	21,37	30,07
2,6	4,96	8,49	13,21	22,23	31,27
2,7	5,15	8,82	13,72	23,08	32,48
2,8	5,34	9,15	14,23	23,94	33,68
2,9	5,53	9,47	14,74	24,79	34,88
3	5,73	9,8	15,24	25,65	36,09

OVERLOOP (VRIJE VAL) = 0,5 M/SEC

ZUIGBEREIK = 1,0 - 1,2 M/SEC

DRUKBEREIK = 1,5 - 2,0 M/SEC

## ASTORE PVC

## DRUKBUIS 5 METER

ARTIKELNUMMER	OMSCHRIJVING	€
A 0901205	Drukbus 5 meter, D50	3,45
A 0901206	Drukbus 5 meter, D63	4,65



## SOK

ARTIKELNUMMER	OMSCHRIJVING	€
A 0915315	Sok D50	1,10
A 0915316	Sok D63	1,85



## EINDKAP

ARTIKELNUMMER	OMSCHRIJVING	€
A 0915628	PVC eindkap D50 PN16	1,20
A 0915629	PVC eindkap D63 PN16	1,55



## KNIE (90°)

ARTIKELNUMMER	OMSCHRIJVING	€
A 0915065	Knij 90° - lijm D50	1,75
A 0915066	Knij 90° - lijm D63	2,50



## KNIE (45°)

ARTIKELNUMMER	OMSCHRIJVING	€
A 0915135	Knij 45° - lijm D50	2,25
A 0915136	Knij 45° - lijm D63	2,85



## T-STUK (90°)

ARTIKELNUMMER	OMSCHRIJVING	€
A 0915185	T-stuk 90° - lijm D50	1,90
A 0915186	T-stuk 90° - lijm D63	2,50



## ASTORE PVC

### T-STUK (45°)

ARTIKELNUMMER	OMSCHRIJVING	€
A 0915296	T-stuk 45° - lijm D50	5,40
A 0915297	T-stuk 45° - lijm D63	7,45



### VERLOOP T-STUK (90°)

ARTIKELNUMMER	OMSCHRIJVING	€
A 0915248	Verloop T-stuk D50 x D32 x D50	3,50
A 0915249	Verloop T-stuk D63 x D32 x D63	5,20

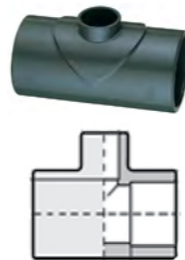

### VERLOOPRING

ARTIKELNUMMER	OMSCHRIJVING	€
A 0915532	Verloopring D50 x D32	1,60
A 0915537	Verloopring D63 x D50	1,55
A 0915540	Verloopring D75 x D50	2,60
A 0915541	Verloopring D75 x D63	7,90

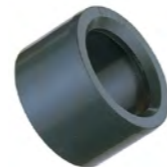

### VERLOOPSOK

ARTIKELNUMMER	OMSCHRIJVING	€
A 0915403	Verloopsok D63 x D50	1,75
A 0915407	Verloopsok D75 x D63	3,30



### KRUISSTUK

ARTIKELNUMMER	OMSCHRIJVING	€
A 0915305	PVC-kruisstuk 50 mm	5,85
A 0915306	PVC-kruisstuk 63 mm	8,75



## ASTORE PVC

### PUNTSTUK MET BUITENDRAAD

ARTIKELNUMMER	OMSCHRIJVING	€
A 0915479	Puntstuk D50 / D63 x M 1 1/2	5,85
A 0915509	Puntstuk D50 / D63 x M 2"	8,75
A 0915510	Puntstuk D63 / D75 x M 1 1/2	3,50
A 0915511	Puntstuk D63 / D75 x M 2"	4,45

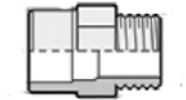

### DRAADSOK MET BINNENDRAAD VERSTEVIGD

ARTIKELNUMMER	OMSCHRIJVING	€
A 0915440	Draadsok F D50 x F 1 1/2	9,90
A 0915441	Draadsok F D63 x F 2"	13,90



### RECHT T-STUK (90°) MET BINNENDRAAD

ARTIKELNUMMER	OMSCHRIJVING	€
A 0915212	Reductie T-stuk D50 x F 1/2" x D50	14,60
A 0915211	Reductie T-stuk D50 x F 3/4 x D50	9,00

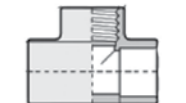
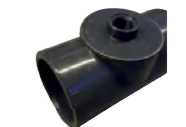

## ZICHTGLAS

### Eigenschappen

- 2 lijmverbindingen
- Ontwerp met bout en schroef
- Roestvrijstalen versteviging
- PN10

ARTIKELNUMMER	OMSCHRIJVING	€
A 0941050	Transparant zichtglas ø 50 mm	35,80
A 0941063	Transparant zichtglas ø 63 mm	43,95
A 0941075	Transparant zichtglas ø 75 mm	114,00



## ASTORE PVC

### DRIEDELIGE WARTELKOPPELING – LIJM

ARTIKELNUMMER	OMSCHRIJVING	€
A 0915005	3-Delige koppelingen - D50	7,60
A 0915006	3-Delige koppelingen - D63	11,70



### DRIEDELIGE WARTELKOPPELING – SCHROEFDRAAD MET O-RING

ARTIKELNUMMER	OMSCHRIJVING	€
A 0915023	3-Delige koppelingen D50 x M 1 1/2	17,30
A 0915024	3-Delige koppelingen D63 x M 2"	19,95



### 2-WEG KOGELAFSLUITER

ARTIKELNUMMER	OMSCHRIJVING	€
A 0921050	2-Weg kogelafsluiters D50	28,55
A 0921063	2-Weg kogelafsluiters D63	42,75



### 3-WEG KOGELAFSLUITER

ARTIKELNUMMER	OMSCHRIJVING	€
A 0921051	3-Weg kogelafsluiters D50	101,00
A 0921064	3-Weg kogelafsluiters D63	107,00



### ELEKTRISCHE KOGELAFSLUITER 230V

ARTIKELNUMMER	OMSCHRIJVING	€
C 0931113	Elektrische 2-weg klep S6 D50 PVC 230 V-ECO	522,00
C 0931115	Elektrische 2-weg klep S6 D63 PVC 230 V-ECO	571,00
C 0931307	Elektrische 3-weg klep S4 D50 PVC 230 V-ECO	703,00
C 0931114	Kogelafsluiter 2-weg PVC met servomotor ø 50 mm - 12-24 V AC/DC	570,00
C 0931116	Kogelafsluiter 2-weg PVC met servomotor ø 63 mm - 12-24 V AC/DC	580,00
C 0931308	Kogelafsluiter 3-weg PVC met servomotor ø 50 mm - 12-24 V AC/DC	645,00
C 0758024	Solarklep 3-weg Praher PVC ø 63 mm - 230 V	890,00
C 0758025	Solarklep 3-weg Praher PVC ø 63 mm - 12-24 V AC/DC	950,00



## ASTORE PVC

### TERUGSLAGKLEPPEN

ARTIKELNUMMER	OMSCHRIJVING	€
A 0936050	Terugslagkleppen D50	30,95
A 0936063	Terugslagkleppen D63	39,95



### AANBOORZADELS

ARTIKELNUMMER	OMSCHRIJVING	€
A 0911548	Aanboorzadels, versterkt D50 x 1/2"	2,45
A 0911549	Aanboorzadels, versterkt D50 x 3/4"	2,45
A 0911563	Aanboorzadels, versterkt D63 x 1/2"	4,15



### BUISKLEMMEN

ARTIKELNUMMER	OMSCHRIJVING	€
A 0905005	Muurbevestigingen D50	1,75
A 0905006	Muurbevestigingen D63	2,75
A 0905007	Muuropvulblok D50	1,05
A 0905008	Muuropvulblok D63	1,40



### BOCHT UIT BUIS

ARTIKELNUMMER	OMSCHRIJVING	€
A 0914205	PVC 90° lange bocht D50	9,35
A 0914206	PVC 90° lange bocht D63	15,70



## GEREEDSCHAP

### KABELZAAG

Voor het doorzagen van kunststof buizen van PVC, PVC-C, polypropyleen (PP) en polyethyleen (PE). Ideaal voor gebruik op moeilijk bereikbare plaatsen.

ARTIKELNUMMER	OMSCHRIJVING	€
A 0989053	Kabelzaag	25,65



### TEFLON TAPE EN KOLMAT AFDICHTINGSMIDDEL

Voor het afdichten van conische en cilindrische schroefdraadverbindingen van metaal. Geschikt voor (drink)water, stoom, gas, LPG, glycol, (pers)lucht, verdunde zuren en basen.

ARTIKELNUMMER	OMSCHRIJVING	€
A 0989002	Kolmat geïmpregneerde, vezelversterkte afdichtingsband 14 mm x 15 m	7,35
A 0989001	Teflon tape op rol	2,10



### SFT-101 REPAIR

SFT-101 REPAIR is een universele zelffuserende, afdichtende en isolerende reparatietape op siliconenbasis. Voor snelle en eenvoudige reparaties van lekken in leidingen, buizen, fittingen, sifons en slangen. Ook geschikt voor het afdichten (waterdicht maken) van elektrische aansluitingen en voor het isoleren en beschermen van elektrische stekkers en kabels.

ARTIKELNUMMER	OMSCHRIJVING	€
A 0989004	Griffon SFT-101 reparatie tape	17,65



## GRIFFON

Speciaal voor de vakman biedt Griffon een ruim assortiment oplossingsgerichte kwaliteitsproducten. Hiermee staat Griffon garant voor een compleet aanbod voor de sanitair- en installatiebranche, bijvoorbeeld irrigatie, tuinbouw, zwembadbouw, bouw- en infrastructuurtechniek.

### UNI-100® XT

Sneldrogende, thixotrope harde PVC-lijm voor het verlijmen van buizen, moffen en fittingen met nauwe en ruime passing (spleetvullend) in druk- en afvoersystemen. Geschikt voor buizen met diameter 315 mm. Max. 16 bar (PN 16). Maximale tolerantie: 0,8 mm spleetpassing / 0,2 mm perspassing.



#### Eigenschappen

- Met speciale borstel.
- Met snelsluiting.
- THF-vrij.
- Thixotroop.
- Spleetvullend.
- Droog-/uithardingsijd (zie tabel).

°C	16-63 mm		75 - 110 mm		125 - 400 mm	
	10 BAR	16 BAR	10 BAR	16 BAR	5 BAR	10 BAR
+5°C - +10°C	12 Hours	24 Hours	24 Hours	48 Hours	36 Hours	72 Hours
> +10°C	4 Hours	8 Hours	8 Hours	16 Hours	12 Hours	24 Hours

ARTIKELNUMMER	OMSCHRIJVING	€
A 0951012	Griffon UNI-100 XT - 250 ml	13,50
A 0951013	Griffon UNI-100 XT - 1.000 ml	39,90

### UNI-100®

ARTIKELNUMMER	OMSCHRIJVING	€
A 0951005	PVC-Lijm PVC-U Griffon UNI 500 ml	26,05
A 0951010	PVC-Lijm PVC-U Griffon UNI 1.000 ml	44,05
A 0951011	PVC-Lijm PVC-U Griffon UNI 5.000 ml	204,00



### WDF-05®

Sneldrogende, thixotrope harde PVC-lijm voor het verlijmen van buigzame buizen (slangen) en onbuigzame buizen uit PVC, moffen en fittingen met nauwe en ruime passing (spleetvullend) in druk- en afvoersystemen. Uitermate geschikt voor toepassingen onder vochtige omstandigheden, zoals bij zwembaden en whirlpools. Geschikt voor diameters ≤ 160 mm. Max. 16 bar (PN 16). Maximale tolerantie: 0,8 mm spleetpassing (slangen 0,3 mm) / 0,2 mm perspassing.

ARTIKELNUMMER	OMSCHRIJVING	€
A 0951015	Griffon WDF-05, 250 ml	15,95
A 0951016	Griffon WDF-05, 500 ml	31,65



## GRIFFON

### PVC REINIGER

Voor het reinigen en ontvetten van te verbinden buizen, moffen en fittingen van (hard) PVC, PVC-C en ABS. Tevens geschikt voor het verwijderen van niet-uitgeharde lijmresten en het reinigen van kwasten en gereedschap.

ARTIKELNUMMER	OMSCHRIJVING	€
A 0951001	PVC cleaner 1L	30,05



### AQUA MAX

Voor het lijmen, bevestigen en afdichten van vrijwel alle materialen op vrijwel alle oppervlakken. Uitermate geschikt voor zwembadbouw, vijvers en landbouw. Geschikt voor allerlei toepassingen in en rond het zwembad, zoals voor skimmers, randen, tegels, riolering, dakbedekking, afvoerleidingen en dilatatievoegen. Ook geschikt voor toepassingen rond vijvers, zoals riolering, leidingen en vijverranden. Niet geschikt voor PE, PP, PTFE, PA (nylon), bitumen, zuiver gips en acrylglas.

#### Eigenschappen

- (Chloor-/zee)waterbestendig.
- UV-bestendig.
- Extreem hoge eindsterkte.
- Extreem hoge, blijvende elasticiteit.
- Extreem hoog vullend vermogen.
- Goede opstaande kracht.
- Krimpt niet; 100% lijm.
- Oplosmiddelvrij.
- Geen vervuiling van voegranden.
- Bestand tegen temperaturen van -40°C tot +100°C.
- Overschilderbaar.

ARTIKELNUMMER	OMSCHRIJVING	€
E 0757009	Aqua Max koker/cartouche	19,80



## INNOTEC

### ONDERWATERKIT

Voor afdichting/reparatie van natte delen, ook onder water te gebruiken. De beste kit denkbaar.

De Innotec Powerbond is een montagekit geschikt voor o.a. randtegels.

ARTIKELNUMMER	OMSCHRIJVING	€
E 0757005	Innotec onderwaterkit watervast 290 ml - wit	34,10
E 0757006	Innotec onderwaterkit watervast 290 ml - zwart	34,10
E 0757007	Innotec onderwaterkit watervast 290 ml - grijs	34,10
E 0757000	Innotec Powerbond XS330 verlijmingskit 290 ml, wit	22,00
E 0757001	Innotec Powerbond XS330 verlijmingskit 290 ml, zwart	22,00



# 10

## ACCESSOIRES

ZWEMBADTRAPPEN RVS

GRIJPBEUGELS RVS

WATERATTRACTIES

DOUCHES

Inbouwdelen

Verlichting

Attracties

Foliebekleding

Filtertechniek

Pomptechniek

Verwarming en besturingen

Meet- en regeltechniek

PVC

**Accessoires**

**10**

Afdekkingen

Onderhoud

Index

## ZWEMBADTRAPPEN

Ø 43, rvs AISI 316 met gepolijste afwerking. Leverbaar met dubbele veiligheidstrede (optie). Voorzien van ankers met aarding, rozetten en rubberen stootdoppen.



Trappen en grijpbeugels enkel geschikt voor privé toepassing.

### INHANGTRAP WIJD MODEL AISI 316 MET ANTISLIPTREDEN



REFERENTIE	OMSCHRIJVING	€
C 1001455	Zwembadtrap standaard rvs AISI 316 - breed model 2 treden	409,00
C 1001456	Zwembadtrap standaard rvs AISI 316 - breed model 3 treden	461,00
C 1001457	Zwembadtrap standaard rvs AISI 316 - breed model 4 treden	527,00
C 1001458	Zwembadtrap standaard rvs AISI 316 - breed model 5 treden	598,00
C 1089004	PPG dubbele veiligheidstrede rvs AISI 316	210,00

Referentie	a	b	c	d	e	f hoh.	kg
C 1001455	657	630	260	696	153	500	10,0
C 1001456	657	630	260	946	153	500	11,8
C 1001457	657	630	260	1.196	153	500	13,2
C 1001458	657	630	260	1.446	153	500	14,0

\*mm

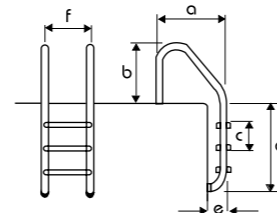

### INHANGTRAP ENG MODEL RVS AISI 316 MET ANTISLIPTREDEN



REFERENTIE	OMSCHRIJVING	€
C 1001460	Zwembadtrap muur rvs AISI 316 - eng model 2 treden	408,00
C 1001461	Zwembadtrap muur rvs AISI 316 - eng model 3 treden	488,00
C 1001462	Zwembadtrap muur rvs AISI 316 - eng model 4 treden	546,00
C 1001463	Zwembadtrap muur rvs AISI 316 - eng model 5 treden	612,00
C 1089004	PPG dubbele veiligheidstrede rvs AISI 316	210,00

Referentie	a	b	c	d	e	f hoh.	kg
C 1001460	350	630	260	696	153	500	10,0
C 1001461	350	630	260	946	153	500	11,8
C 1001462	350	630	260	1.196	153	500	13,2
C 1001463	350	630	260	1.446	153	500	14,0

\*mm

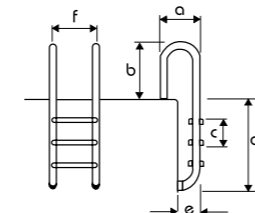

### INHANGTRAP PARALLEL-LOOK SERIE



REFERENTIE	OMSCHRIJVING	€
C 1001465	Zwembadtrap parallel rvs AISI 316 - 3 treden	488,00
C 1001466	Zwembadtrap parallel rvs AISI 316 - 4 treden	546,00

Referentie	a	b	c	d	e	f hoh.
C 1001465	573	630	260	946	157	500
C 1001466	573	630	260	1.196	157	500

\*mm

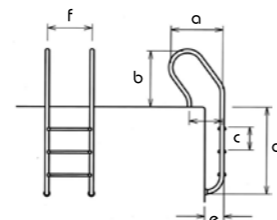

## ZWEMBADTRAPPEN

### TWEEDELIGE LADDER RVS AISI 316 MET ANTISLIPTREDEN

Tweedelige ladder rvs AISI 316 met antislip treden, voorzien van ankers met aansluitsets voor liner + aardingsplug, rozetten en rubberen stootdoppen.



REFERENTIE	OMSCHRIJVING	€
C 1001472	Zwembadtrap rvs AISI 316 2-delig model - 3 treden	1.088,00
C 1001473	Zwembadtrap rvs AISI 316 2-delig model - 4 treden	1.213,00
C 1001474	Zwembadtrap rvs AISI 316 2-delig model - 5 treden	1.301,00
C 1089004	PPG dubbele veiligheidstrede rvs AISI 316	210,00

Referentie	a	b	c	d	e	f hoh.	g	kg
C 1001472	490	796	260	765	153	500	225	22,5
C 1001473	490	796	260	1.015	153	500	225	23,5
C 1001474	490	796	260	1.265	153	500	225	24,5

\*mm

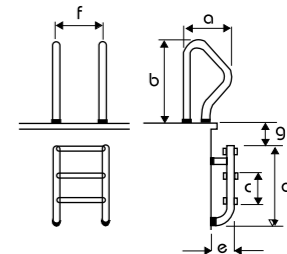

In overeenstemming met de Europese norm



### VEILIGHEIDSTREDE RVS AISI 316

REFERENTIE	OMSCHRIJVING	€
C 1089004	PPG dubbele veiligheidstrede rvs AISI 316	210,00

REFERENTIE	OMSCHRIJVING	€
C 1090013	PPG bevestigingsvoet tbv. trap, set 2 stuks	23,55
C 1090014	PPG bevestigingsvoet rvs tbv. trap, set 2 stuks	103,00
C 1003041	PPG klapscharnier + montageflens terrasbevestiging	229,00
C 1003042	PPG trapbumper, set 2 stuks	8,00
C 1003043	PPG trapbumper met kogel, set 2 stuks	9,70
C 1090015	PPG traprozet rvs AISI 316 tbv. bevestigingsvoet	15,60



C 1090013



C 1090014



C 1003041

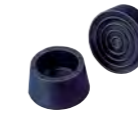

C 1003042



C 1003043



C 1090015

## GRIJPBEUGELS

### Eigenschappen

- Handleuningen met ankers of met flenzen.
- Buis Ø 43, ergonomisch ontwerp en gepolijste afwerking.
- Geleverd met alle installatiebenodigheden.

### GRIJPBEUGEL VOOR INLOOPTRAP

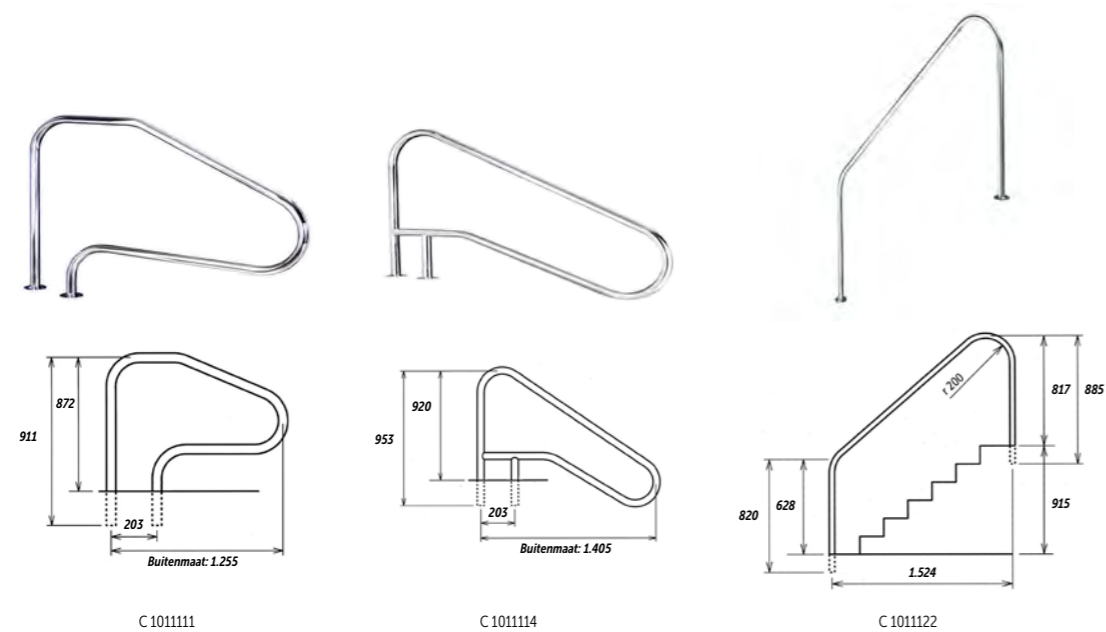

REFERENTIE	OMSCHRIJVING	€
C 101111	PPG grijpbeugel FX-01 voor inlooptrap rvs 316	338,00
C 101114	PPG grijpbeugel FX-02 voor inlooptrap rvs 316	468,00
C 101122	PPG trapleuning FX-05 voor inlooptrap rvs 316	395,00

## WATERATTRACTIES

### WATERGORDIJN MAUI

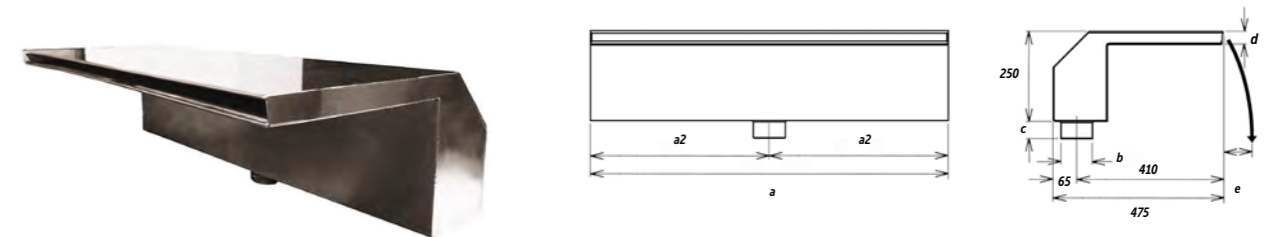

### Eigenschappen

- b = aansluiting met binnendraad (F).
- Debiet: 10 m<sup>3</sup>/u (300 mm) – 20 m<sup>3</sup>/u (500 mm) – 40 m<sup>3</sup>/u (1.000 mm).

Referentie	a	b	c	d	e
C 0323105	300	2"	42	25	270
C 0323106	500	2"	42	25	250
C 0323107	1.000	3"	48	35	260

REFERENTIE	OMSCHRIJVING	€
C 0323105	PPG muurmodel watergordijn rvs 316 Maui	922,00
C 0323106	PPG muurmodel watergordijn rvs 316 Maui	1.338,00
C 0323107	PPG muurmodel watergordijn rvs 316 Maui	2.032,00

### WATERGORDIJN MINI BALI

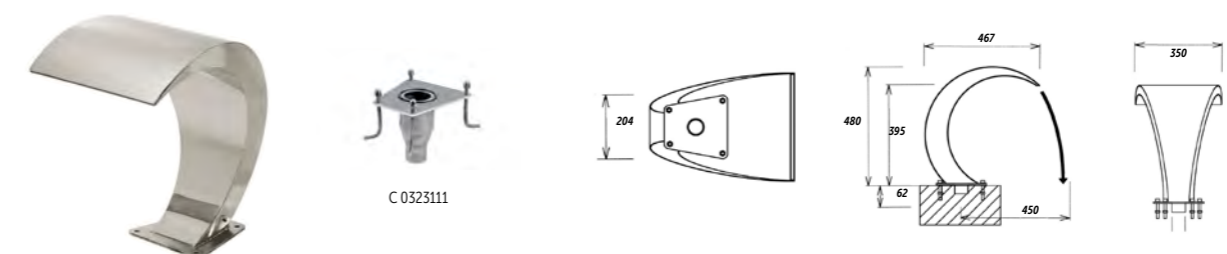

### Eigenschappen

- Instortanker (optioneel, niet bijgeleverd).
- Aansluiting met binnendraad (F): 1½".
- Debiet: 20 m<sup>3</sup>/uur.

REFERENTIE	OMSCHRIJVING	€
C 0323109	PPG watergordijn rvs 304 mini Bali - geborsteld	985,00
C 0323110	PPG watergordijn rvs 316 mini Bali - geborsteld	1.869,00
C 0323111	PPG instortanker tbv. watergordijn mini Bali	438,00



## WATERATTRACTIES

### WATERGORDIJD BALI

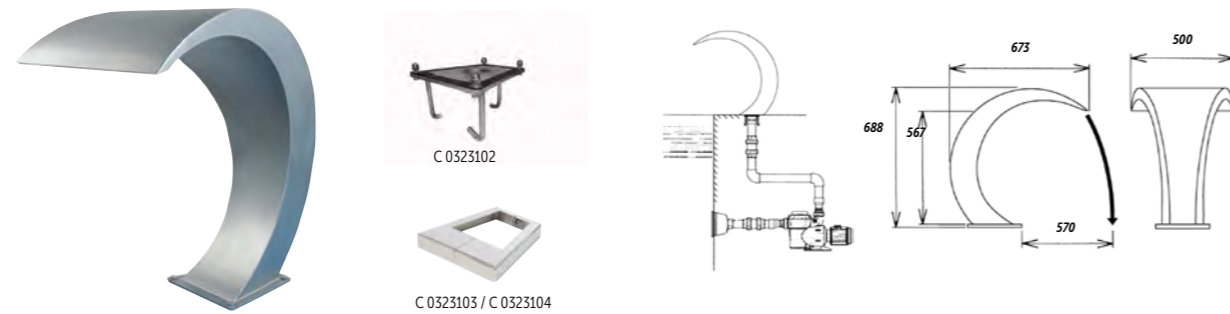

#### Eigenschappen

- Instortanker (optioneel, niet bijgeleverd).
- Aansluiting met binnendraad (F): 2"
- Debiet: 30 m<sup>3</sup>/uur.

REFERENTIE	OMSCHRIJVING	€
C 0323100	PPG watergordijn rvs 316 Bali - gepolijst	2.803,00
C 0323101	PPG watergordijn rvs 316 Bali - geborsteld	2.988,00
C 0323102	PPG instortanker tbv. watergordijn Bali	635,00
C 0323103	PPG sierflens rvs 316 - gepolijst	313,00
C 0323104	PPG sierflens rvs 316 - geborsteld	325,00



## WATERATTRACTIES

### WATERKANON TAHITI

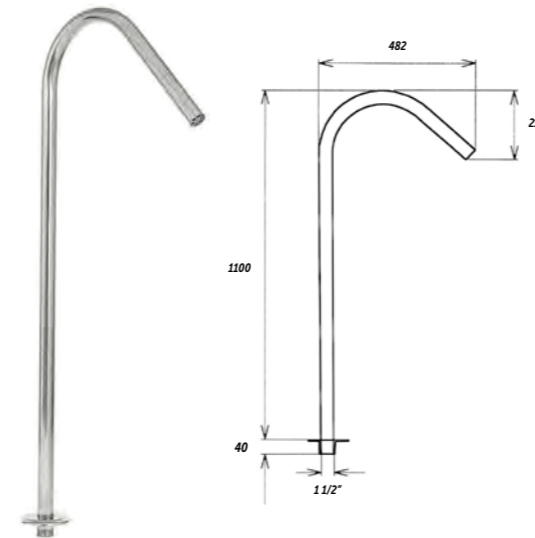

#### Eigenschappen

- Geen instortanker nodig.
- Aansluiting met buitendraad (M): 1 1/2" Ø 43 mm.
- Debiet: 6 m<sup>3</sup>/uur.
- Smitmond(en) niet standaard bijgeleverd.
- Gepolijst.

REFERENTIE	OMSCHRIJVING	€
C 0323115	PPG waterkanon rvs 316 Tahiti	290,00

### SPUITMOND A



REFERENTIE	OMSCHRIJVING	€
C 0323116	PPG spuitmond rvs 316 model A	172,00

### SPUITMOND C



REFERENTIE	OMSCHRIJVING	€
C 0323118	PPG spuitmond rvs 316 model C	202,00

### SPUITMOND B



REFERENTIE	OMSCHRIJVING	€
C 0323117	PPG spuitmond rvs 316 model B C	143,00

### SPUITMOND D







REFERENTIE	OMSCHRIJVING	€
C 0323119	PPG spuitmond rvs 316 model D	132,00

## DOUCHES

### JEE-O ORIGINAL SERIE

Deze unieke douche maakt indruk door het fraaie en exclusieve design. Verkrijgbaar in diverse modellen, standaard uitgevoerd met een eenvoudig te bedienen mengkraan (open-dicht / warm-koud). Geborsteld rvs in standaarduitvoering met 2 jaar garantie op de coating, 5 jaar op accessoires en 7 jaar op onderdelen.



REFERENTIE	OMSCHRIJVING	€
 C 1021210	Douche rvs geborsteld Jee-O Original 01	1.880,00
 C 1021232	Douche rvs geborsteld Jee-O Original shower push	1.920,00
 C 1021213	Douche rvs geborsteld Jee-O Original 02	2.190,00
 C 1021233	Douche Rvs geborsteld Jee-O Original 02TH	2.570,00

#### Optie: vorstvrij voor alle weersomstandigheden

De optie 'vorstvrij voor alle weersomstandigheden' is een ingebouwde thermostaatkraan en schakelaar die uw douche klaar maakt voor gebruik het hele jaar door. Deze optie is enkel mogelijk af fabriek, inbouw op een later moment is niet mogelijk.

REFERENTIE	OMSCHRIJVING	€
 C 1021210-365	Douche rvs geborsteld Jee-O Original 01	2.795,00
C 1021232-365	Douche rvs geborsteld Jee-O Original shower push	2.825,00

 Deze douche heeft een koud- en warmwater voorziening

## DOUCHES

### JEE-O FATLINE SERIE

Vrijstaande buitendouches van de serie JEE-O combineren duurzaam ontwerp met veelzijdige functionaliteit.

Ze zijn een perfecte aanvulling in de tuin, ideaal om af te koelen in de zomer, maar ook uit hygiënisch oogpunt onmisbaar. Een warme douche is de beste manier om u af te spoelen na gebruik van een buitenjacuzzi in de winter. Met 2 jaar garantie op de coating, 5 jaar op accessoires en 7 jaar op onderdelen.



REFERENTIE	OMSCHRIJVING	€
<b>Standaard</b>		
 C 1021212	Douche rvs geborsteld Jee-O Fatline 01	2.495,00
C 1021247	Douche rvs geborsteld Jee-O Fatline shower push	2.445,00
 C 1021218	Douche rvs geborsteld Jee-O Fatline 02	2.695,00

#### Optie: vorstvrij voor alle weersomstandigheden

De optie 'vorstvrij voor alle weersomstandigheden' is een ingebouwde thermostaatkraan en schakelaar die uw douche klaar maakt voor gebruik het hele jaar door. Deze optie is enkel mogelijk af fabriek, inbouw op een later moment is niet mogelijk.

REFERENTIE	OMSCHRIJVING	€
 C 1021212-365	Douche rvs geborsteld Jee-O Fatline 01	3.370,00
C 1021247-365	Douche rvs geborsteld Jee-O Fatline shower push	3.320,00

 Deze douche heeft een koud- en warmwater voorziening

## DOUCHES



### JEE-O BLOOM SERIE

Deze elegante collectie haalt inspiratie uit zowel de natuur als uit geometrische vormen. De zeshoekige vormen van de kraankoppen en handgrepen benadrukken het geometrische thema nog meer, terwijl de douchekop is geïnspireerd op het natuurlijke vormen van de zonnebloem.



C 1021249

C 1021250

REFERENTIE	OMSCHRIJVING	€
 C 1021249	Douche rvs gun metal Jee-O Bloom 01 met dubbele draaiknop	2.695,00
 C 1021250	Douche rvs gun metal Jee-O Bloom 02 met dubbele draaiknop en handdouches	3.235,00

## LUXE DOUCHES

### JEE-O SOHO SERIE

Deze moderne douche met industrieel design is een echte eyecatcher – binnen én buiten. Want door het hoogwaardige rvs is de douche ook ideaal buiten te gebruiken. De Soho douche beschikt over een ééngreepsmengkraan waardoor de douche gemakkelijk is te bedienen. Binnen één handomdraai zet je de kraan aan en regel je de temperatuur van deze luxe douche.



C 1021216

C 1021209

C 1021248

C 1021260

REFERENTIE	OMSCHRIJVING	€
<b>Standaard</b>		
 C 1021209	Douche rvs Jee-O Soho 01 - hammercoated zwart	3.195,00
 C 1021216	Douche rvs Jee-O Soho 01 - RAW, geborsteld	3.195,00
 C 1021248	Douche rvs Jee-O Soho 02 - hammercoated zwart (met handdouches)	3.475,00
 C 1021260	Douche rvs Jee-O Soho 02 - geborsteld (met handdouches)	3.475,00

#### Optie: vorstvrij voor alle weersomstandigheden

De optie 'vorstvrij voor alle weersomstandigheden' is een ingebouwde thermostaatkraan en schakelaar die uw douche klaar maakt voor gebruik het hele jaar door. Deze optie is enkel mogelijk af fabriek, inbouw op een later moment is niet mogelijk.

Zwart hammercoated gelakt of geborsteld rvs – ø 89 mm, stahoogte 2.300 mm. De hammercoated gelakte afwerking dient met water en zeep of alcohol schoongemaakt te worden. UV-stralen en extreme temperaturen kunnen het oppervlak van de douche aantasten.

REFERENTIE	OMSCHRIJVING	€
<b>Standaard</b>		
 C 1021209-365	Douche rvs Jee-O Soho 01 - hammercoated zwart	4.070,00

 Deze douche heeft een koud- en warmwater voorziening

 Deze douche heeft een koud- en warmwater voorziening

## LUXE DOUCHES

### JEE-O CONE SERIE



C 1021251







C 1021252



C 1021253



C 1021254

REFERENTIE	OMSCHRIJVING	€
<b>Standaard</b>		
 C.1021251	Douche Jee-O Cone 01 - rvs geborsteld	<b>2.500,00</b>
 C.1021252	Douche Jee-O Cone 01 - rvs gun metal	<b>2.900,00</b>
 C.1021253	Douche Jee-O Cone 02 - rvs geborsteld (met handdouche)	<b>2.900,00</b>
 C.1021254	Douche Jee-O Cone 02 - rvs gun metal (met handdouche)	<b>3.450,00</b>

### Accessoires

REFERENTIE	OMSCHRIJVING	€
E.1021245	Jee-O rvs cleaner & protect	<b>38,00</b>

 Deze douche heeft een koud- en warmwater voorziening

# 11

## AFDEKKINGEN

AQUADECK

NOPPENFOLIE AFDEKKING

FOAM AFDEKKINGEN

BLADERNET PVC

WINTERZEIL PVC

HEATCOVER VLOEIBARE AFDEKKING

Inbouwdelen

Verlichting

Attracties

Foliebekleding

Filtertechniek

Pomptechniek

Verwarming en besturingen

Meet- en regeltechniek

PVC

Accessoires

**Afdekkingen**

Onderhoud

Index

# AQUADECK®

POOLCOVERS

Een zwembad staat voor luxe, quality time met het gezin, beweging en ontspanning. Elk onderdeel van het zwembad moet bijdragen aan deze verwachting. Bij Aquadeck® zien wij de afdekking als het meest bepalende element van het zwembad. De afdekking opent en sluit uw dag aan het zwembad. Een Aquadeck® opent en sluit het zwembad niet alleen veilig, maar biedt ook talloze voordelen die het een waardevolle investering

maken. Deze automatische afdekking helpt u energie te besparen, vermindert waterverdamping en biedt zelfs een natuurlijke warmtebron. Met een breed scala aan lamellen is er voor elke tuin een perfecte match. We combineren functionaliteit, kwaliteit en design in elk detail. Door te kiezen voor Aquadeck®, kiest u voor een state-of-the-art product dat gemaakt werd met oog voor detail.

## Onze lamellen

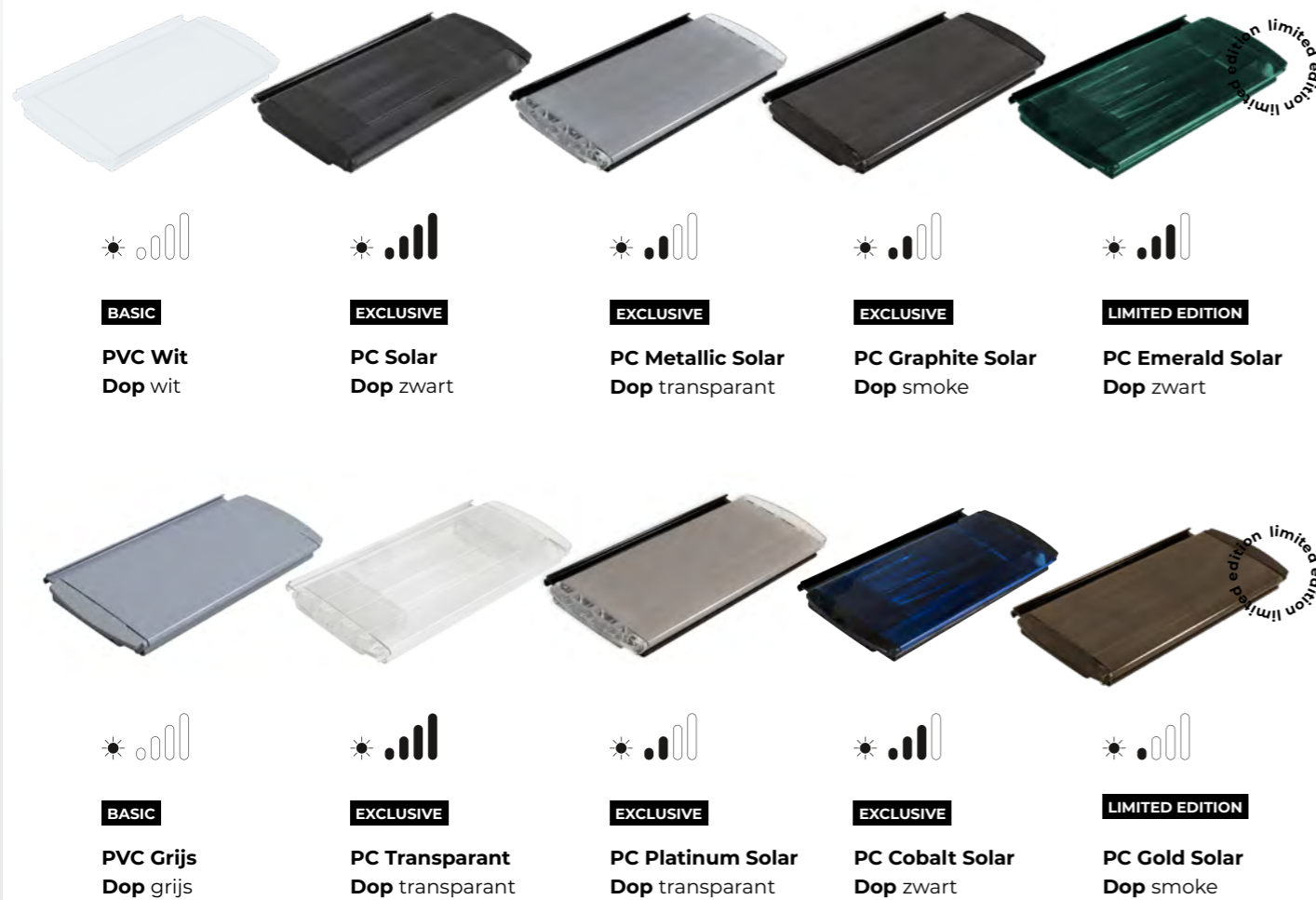

**Solar intensity:** Dit geeft aan hoe effectief de lamellen zonlicht absorberen en omzetten in warmte voor het zwembadwater. Hoe hoger de solar intensity (zonintensiteit), hoe beter de lamellen het zwembad verwarmen. Dit resulteert in lagere energiekosten en een verlengd zwemseizoen.



320.



## Wat maakt Aquadeck® zo uniek?

### 1 Anti-Alg Concept

Ons unieke Anti-Alg Concept voorkomt algengroei in de scharnierkamers van de afdekking, waardoor deze schoon en onderhoudsarm blijft.

### 2 5 Jaar Garantie

Aquadeck® biedt 5 jaar garantie op alle lamellen en op alle andere Aquadeck®-producten.

### 3 Geavanceerde Productie

Onze lamellenafdekkingen worden volledig automatisch geproduceerd met behulp van hoogtechnologische machines. Zo waarborgen we een constante kwaliteit en snelle productie.

### 4 Strak Design

Met meer dan 25 jaar expertise hebben onze lamellen een strakke en precieze pasvorm. Zo komen we dicht bij ultieme perfectie.

### 5 Hoge Isolatie waarde

Aquadeck® lamellen zijn voorzien van grote luchtkamers, die uitstekende isolatie bieden om de watertemperatuur van het zwembad stabiel te houden.

### 6 Dubbele Waterdichtheid

Onze lamellen zijn ultrasoon gelast en afgedicht met siliconekit. Een garantie op 100% waterdichtheid.

### 7 Tri-Extrusie Technologie

Met behulp van tri-extrusie voegen we een UV-beschermingslaag toe aan de bovenkant van de lamel. Dit beschermt beter tegen blootstelling aan de zon.



Ontdek ook onze grote selectie van inbouw- en opbouwopties.

MY AQUADECK

# Inspireren. Faciliteren. Informeren.

## Configureer uw perfecte pool cover

Aquadeck werkt hard aan een nieuwe OrderTool: MY AQUADECK. Iets waar we best trots op zijn, want deze nieuwe 'Aquadeck configurator' is close... to be perfect. Wat mag u van MY AQUADECK verwachten? Met de nieuwe 'Aquadeck Configurator' gaan we een stap verder. We inspireren, faciliteren en informeren.



### Inspireren

MY AQUADECK helpt uw eindklanten om hun perfecte afdekking samen te stellen. Met behulp van een mooie 3D-visualisatie configureert u ter plekke de perfecte afdekking. U inspireert uw klant met mooie tekeningen, voegt opties toe en kiest uw favoriete kleur en inbouwmogelijkheden. Zo schets je, eenvoudig en snel, het perfecte plaatje.



### Faciliteren

MY AQUADECK staat synoniem voor gebruiksgemak. In enkele duidelijke stappen stelt u het ideale dek samen. Als zwembadbouwer heeft u direct inzicht in de prijs dankzij de automatische calculatie. Zo werkt MY AQUADECK voor u en hoeft u niet te wachten op een antwoord of offerte. In uw account vindt u een overzicht van alle lopende bestellingen en de bestelgeschiedenis. Ook voor Aquadeck is de nieuwe configurator 'next level'. Uw order wordt sneller verwerkt en laat zelfs toe om vandaar uit ons hypermodern machinepark aan te sturen. Faciliteren op zijn best en een volgende stap richting efficiëntie en perfectie.



### Informeren

MY AQUADECK telt een schat aan informatie. U vindt er datasheets en handleidingen, maar ook gedetailleerde info over solarsterkte, inbouwmaten, roldiameters. MY AQUADECK is altijd up-to-date en is uw centrale Aquadeck plek waar u alles bij de hand hebt. Het is uw digitaal kompas om uw klant wegwijs te maken en perfect te informeren.

Aquadeck streeft naar de allerbeste ondersteuning én beleving voor uw zwembadklant. MY AQUADECK helpt ons samen dat doel te realiseren. In combinatie met ons volautomatisch machinepark, kunnen we sneller, eenvoudiger en efficiënter uw automatische afdekking produceren en leveren.

322. **Dát is 'close... to be perfect'!**



## My Aquadeck in een notendop

- ~ Configureer snel en eenvoudig uw Aquadeck-afdekking in 3D
- ~ Voeg eenvoudig opties toe
- ~ Werk efficiënt dankzij de automatische prijscalculatie
- ~ Stel de modus 'zonder prijzen' in om eindklanten te inspireren en ter plekke hun ideale afdekking te configureren
- ~ Krijg toegang tot een schat aan technische informatie: van handleidingen, roldiameters, inbouwmaten tot gedetailleerde info over de solarenergie van uw lamellen
- ~ Bekijk al uw orders en bestelgeschiedenis in één oogopslag
- ~ Inspireer uw klanten dankzij het uitgebreide scala aan kleuren, 3D-tekeningen en knappe realisaties
- ~ MY AQUADECK inspireert, faciliteert en informeert
- ~ **Beschikbaar vanaf medio 2025**

Scan en configureer uw afdekking via **MY AQUADECK!**



## AQUADECK

### LAMELLEN PVC WIT

Lengte en breedte van het bad afronden op 0,5 meter naar boven

Breedte zwembad	2 m	2,5 m	3 m	3,5 m	4 m
Prijs per m	€ 185,00	€ 220,00	€ 255,00	€ 290,00	€ 325,00
Artikelnummer	D 1141200-2	D 1141200-2,5	D 1141200-3	D 1141200-3,5	D 1141200-4

Breedte zwembad	4,5 m	5 m	5,5 m	6 m
Prijs per m	€ 360,00	€ 395,00	€ 430,00	€ 465,00
Artikelnummer	D 1141200-4,5	D 1141200-5	D 1141200-5,5	D 1141200-6

Berekeningsvoorbeeld: zwembadafmeting (breedte x lengte) 3,90 x 11,00 m = artikelnummer D 1141200-4 (4 m) x 11 = € 3.575,00

### INLOOPTRAP PVC WIT

D 1141264	Ronde inlooptrap PC Wit	<b>616,00</b>
D 1141272	Trapezium inlooptrap PC Wit	<b>616,00</b>
D 1141280	Rechte inlooptrap PC Wit	<b>616,00</b>

Voor meerprijs aanpassingen aan de lamellen ivm. ronde hoeken, skimmergeleiding en skimmeruitsparing zie pagina 328



### LAMELLEN PVC GRIJS

Lengte en breedte van het bad afronden op 0,5 meter naar boven

Breedte zwembad	2 m	2,5 m	3 m	3,5 m	4 m
Prijs per m	€ 185,00	€ 220,00	€ 255,00	€ 290,00	€ 325,00
Artikelnummer	D 1141201-2	D 1141201-2,5	D 1141201-3	D 1141201-3,5	D 1141201-4

Breedte zwembad	4,5 m	5 m	5,5 m	6 m
Prijs per m	€ 360,00	€ 395,00	€ 430,00	€ 465,00
Artikelnummer	D 1141201-4,5	D 1141201-5	D 1141201-5,5	D 1141201-6

Berekeningsvoorbeeld: zwembadafmeting (breedte x lengte) 5,40 x 12,40 m = artikelnummer D 1141201-5,5 (5,5 m) x 12,50 = € 5.375,00

### INLOOPTRAP PVC GRIJS

D 1141263	Ronde inlooptrap PVC Grijs	<b>616,00</b>
D 1141271	Trapezium inlooptrap PVC Grijs	<b>616,00</b>
D 1141279	Rechte inlooptrap PVC Grijs	<b>616,00</b>

Voor meerprijs aanpassingen aan de lamellen ivm. ronde hoeken, skimmergeleiding en skimmeruitsparing zie pagina 328



## AQUADECK

### LAMELLEN PC TRANSPARANT

Lengte en breedte van het bad afronden op 0,5 meter naar boven

Breedte zwembad	2 m	2,5 m	3 m	3,5 m	4 m
Prijs per m	€ 315,00	€ 385,00	€ 450,00	€ 510,00	€ 580,00
Artikelnummer	D 1141204-2	D 1141204-2,5	D 1141204-3	D 1141204-3,5	D 1141204-4

Breedte zwembad	4,5 m	5 m	5,5 m	6 m
Prijs per m	€ 645,00	€ 710,00	€ 775,00	€ 840,00
Artikelnummer	D 1141204-4,5	D 1141204-5	D 1141204-5,5	D 1141204-6

Berekeningsvoorbeeld: zwembadafmeting (breedte x lengte) 2,40 x 8,80 m = artikelnummer D 1141204-2,5 (2,5 m) x 9,00 = € 3.465,00

### INLOOPTRAP PC TRANSPARANT

D 1141258	Ronde inlooptrap PC Transparant	<b>1.009,00</b>
D 1141266	Trapezium inlooptrap PC Transparant	<b>1.009,00</b>
D 1141274	Rechte inlooptrap PC Transparant	<b>1.009,00</b>

Voor meerprijs aanpassingen aan de lamellen ivm. ronde hoeken, skimmergeleiding en skimmeruitsparing zie pagina 328



### LAMELLEN PC SOLAR

Uitgevoerd met zwarte doppen

Lengte en breedte van het bad afronden op 0,5 meter naar boven

Breedte zwembad	2 m	2,5 m	3 m	3,5 m	4 m
Prijs per m	€ 315,00	€ 385,00	€ 450,00	€ 510,00	€ 580,00
Artikelnummer	D 1141205-2	D 1141205-2,5	D 1141205-3	D 1141205-3,5	D 1141205-4

Breedte zwembad	4,5 m	5 m	5,5 m	6 m
Prijs per m	€ 645,00	€ 710,00	€ 775,00	€ 840,00
Artikelnummer	D 1141205-4,5	D 1141205-5	D 1141205-5,5	D 1141205-6

Berekeningsvoorbeeld: zwembadafmeting (breedte x lengte) 3,10 x 8,00 m = artikelnummer D 1141205-3,5 (3,5 m) x 8,00 = € 4.080,00

### INLOOPTRAP PC SOLAR

D 1141257	Ronde inlooptrap PC Solar	<b>1.009,00</b>
D 1141265	Trapezium inlooptrap PC Solar	<b>1.009,00</b>
D 1141273	Rechte inlooptrap PC Solar	<b>1.009,00</b>

Voor meerprijs aanpassingen aan de lamellen ivm. ronde hoeken, skimmergeleiding en skimmeruitsparing zie pagina 328





## AQUADECK

### LAMELLEN PC GRAPHITE SOLAR

Uitgevoerd met smoke doppen

Opmerking: Door de donkere kleur is de PC Graphite Solar lamel gevoeliger voor thermische invloeden. Bij grote temperatuurverschillen tussen lucht en water kan dit zich uiten in tijdelijke vervorming. Ook is deze lamel gevoeliger voor krassen en kalkaanslag en vergt wat meer onderhoud.

Lengte en breedte van het bad afronden op 0,5 meter naar boven

Breedte zwembad	2 m	2,5 m	3 m	3,5 m	4 m
Prijs per m	€ 340,00	€ 410,00	€ 480,00	€ 550,00	€ 620,00
Artikelnummer	D 1141208-2	D 1141208-2,5	D 1141208-3	D 1141208-3,5	D 1141208-4

Breedte zwembad	4,5 m	5 m	5,5 m	6 m
Prijs per m	€ 690,00	€ 765,00	€ 835,00	€ 910,00
Artikelnummer	D 1141208-4,5	D 1141208-5	D 1141208-5,5	D 1141208-6

Berekeningsvoorbeeld: zwembadafmeting (breedte x lengte) 5,20 x 11,90 m = artikelnummer D 1141208-5,5 (5,5 m) x 12,00 = € 10.020,00

### INLOOPTRAP PC GRAPHITE SOLAR

D 1141259	Ronde inlooptrap PC Graphite Solar	<b>1.099,00</b>
D 1141267	Trapezium inlooptrap PC Graphite Solar	<b>1.099,00</b>
D 1141275	Rechte inlooptrap PC Graphite Solar	<b>1.099,00</b>

Voor meerprijs aanpassingen aan de lamellen ivm. ronde hoeken, skimmergeleiding en skimmeruitsparing zie pagina 328



Graphite Solar

### LAMELLEN PC PLATINUM SOLAR

Lengte en breedte van het bad afronden op 0,5 meter naar boven

Breedte zwembad	2 m	2,5 m	3 m	3,5 m	4 m
Prijs per m	€ 340,00	€ 410,00	€ 480,00	€ 550,00	€ 620,00
Artikelnummer	D 1141207-2	D 1141207-2,5	D 1141207-3	D 1141207-3,5	D 1141207-4

Breedte zwembad	4,5 m	5 m	5,5 m	6 m
Prijs per m	€ 690,00	€ 765,00	€ 835,00	€ 910,00
Artikelnummer	D 1141207-4,5	D 1141207-5	D 1141207-5,5	D 1141207-6

Berekeningsvoorbeeld: zwembadafmeting (breedte x lengte) 5,95 x 12,75 m = artikelnummer D 1141207-6 (6,0 m) x 13,00 = € 11.830,00

### INLOOPTRAP PC PLATINUM SOLAR

D 1141260	Ronde inlooptrap PC Platinum Solar	<b>1.099,00</b>
D 1141268	Trapezium inlooptrap PC Platinum Solar	<b>1.099,00</b>
D 1141276	Rechte inlooptrap PC Platinum Solar	<b>1.099,00</b>

Voor meerprijs aanpassingen aan de lamellen ivm. ronde hoeken, skimmergeleiding en skimmeruitsparing zie pagina 328



Platinum Solar

## AQUADECK

### LAMELLEN PC EMERALD SOLAR

Lengte en breedte van het bad afronden op 0,5 meter naar boven

Breedte zwembad	2 m	2,5 m	3 m	3,5 m	4 m
Prijs per m	€ 340,00	€ 410,00	€ 480,00	€ 550,00	€ 620,00
Artikelnummer	D 1141353-2	D 1141353-2,5	D 1141353-3	D 1141353-3,5	D 1141353-4

Breedte zwembad	4,5 m	5 m	5,5 m	6 m
Prijs per m	€ 690,00	€ 765,00	€ 835,00	€ 910,00
Artikelnummer	D 1141353-4,5	D 1141353-5	D 1141353-5,5	D 1141353-6

Berekeningsvoorbeeld: zwembadafmeting (breedte x lengte) 1,95 x 8,60 m = artikelnummer D 1141206-2 (2,0 m) x 9,00 = € 3.060,00

### INLOOPTRAP PC EMERALD SOLAR

D 1141362	Ronde inlooptrap PC Emerald Solar	<b>1.099,00</b>
D 1141364	Trapezium inlooptrap PC Emerald Solar	<b>1.099,00</b>
D 1141366	Rechte inlooptrap PC Emerald Solar	<b>1.099,00</b>

Voor meerprijs aanpassingen aan de lamellen ivm. ronde hoeken, skimmergeleiding en skimmeruitsparing zie pagina 328

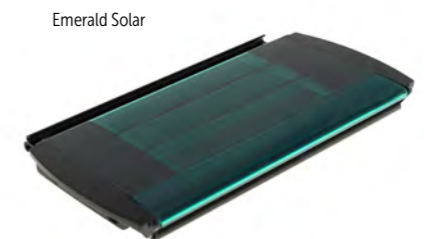

Emerald Solar

### LAMELLEN PC GOLD SOLAR

Uitgevoerd met zwarte doppen

Lengte en breedte van het bad afronden op 0,5 meter naar boven

Breedte zwembad	2 m	2,5 m	3 m	3,5 m	4 m
Prijs per m	€ 340,00	€ 410,00	€ 480,00	€ 550,00	€ 620,00
Artikelnummer	D 1141354-2	D 1141354-2,5	D 1141354-3	D 1141354-3,5	D 1141354-4

Breedte zwembad	4,5 m	5 m	5,5 m	6 m
Prijs per m	€ 690,00	€ 765,00	€ 835,00	€ 910,00
Artikelnummer	D 1141354-4,5	D 1141354-5	D 1141354-5,5	D 1141354-6

Berekeningsvoorbeeld: zwembadafmeting (breedte x lengte) 2,90 x 10,00 m = D 1141209-3 (3 m) x 10 = € 4.800,00

### INLOOPTRAP PC GOLD SOLAR

D 1141262	Ronde inlooptrap PC Gold	<b>1.099,00</b>
D 1141270	Trapezium inlooptrap PC Gold	<b>1.099,00</b>
D 1141278	Rechte inlooptrap PC Gold	<b>1.099,00</b>

Voor meerprijs aanpassingen aan de lamellen ivm. ronde hoeken, skimmergeleiding en skimmeruitsparing zie pagina 328



Gold Solar

## AQUADECK

### EXTRA AANPASSINGEN AAN DE LAMELLEN

#### Haaievinnen tbv. skimmers en rechte trappen

Een fraaie afronding ter geleiding van de lamellen bij skimmers op de lange zijde van het bad en bij rechte trappen

D 1141331	Haaienvin aan beide zijden van de lamellen	26,00
D 1141332	Haaienvin linker zijde van de lamellen	22,00
D 1141333	Haaienvin rechter zijde van de lamellen	22,00

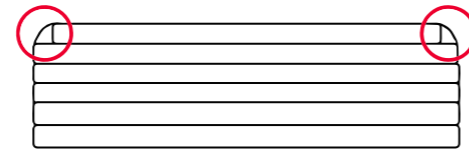

#### Afschuinen tbv. skimmers en rechte trappen

Trapsgewijs inkorten van de 1<sup>e</sup> 3 lamellen bij skimmers op de lange zijde van het bad en bij rechte trappen

D 1141281	1 <sup>e</sup> 3 lamellen afgeschuind aan beide zijdes	18,00
D 1141282	1 <sup>e</sup> 3 lamellen afgeschuind aan linker zijde	18,00
D 1141283	1 <sup>e</sup> 3 lamellen afgeschuind aan rechter zijde	18,00

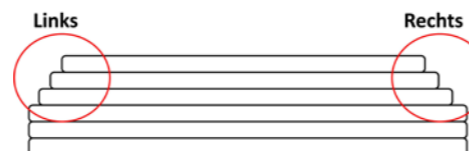

#### Ronde hoeken in het zwembad

Trapsgewijs inkorten van de lamellen.

D 1141284	Ronde hoeken aan de voorzijde van het zwembad, R1 en R2	19,00
D 1141285	Ronde hoeken aan de voor- en achterzijde van het zwembad, R1 t/m R4	25,00



#### Skimmer - inspuiter uitsparing

Bij aanwezigheid van skimmers en/of inspuiter aan de kopse kant van het bad en waar zich tevens het oprolmechanisme bevindt, kunnen uitsparingen worden voorzien in de lamellen zodat de skimmers/inspuiter niet geblokkeerd worden door de lamellen als de afdekking is gesloten.

D 1141315	1x Skimmer - inspuiter uitsparing	62,00
D 1141316	2x Skimmer - inspuiter uitsparing	67,00
D 1141317	3x Skimmer - inspuiter uitsparing	82,00

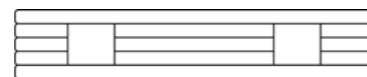

#### Afschuining over de lengte van het zwembad

D 1141220	Afschuinen lamellen per lopende meter	per m <sup>1</sup>	121,00
-----------	---------------------------------------	--------------------	--------

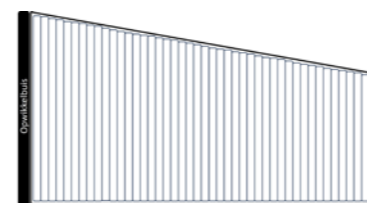

#### Uitsparing inhangtrap

D 1141219	Uitsparing tbv. inhangtrap	62,00
-----------	----------------------------	-------

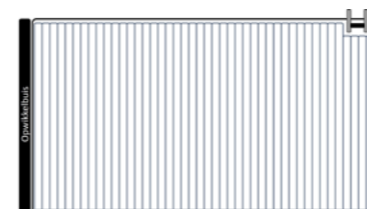

Bij uitzonderlijk gevormde zwembaden en trappen raadpleeg onze verkoopafdeling voor een offerte.

## AQUADECK

### BUISMOTOR VOOR INBOUWTOEPASSINGEN

#### OPWIKKELCONSTRUCTIE MET BUISMOTOR 250 NM

Buismotor 24 V, 250 Nm voorzien van 10 m kabel	Elektronische besturing 220/24 V	Sleutel schakelaar opbouw
rvs 316 opwikkelbuis Ø 139 mm	Elektronische eindafstelling	Draadsok 40x1"
Transportverpakking karton *	Set linten 1.500 mm	Aangietset tbv. buismotor **



Opwikkelconstructie met ingebouwde buismotor 250 Nm standaard voorzien met 10 m kabellengte (exclusief montageset)  
Afronden op 0,5 meter naar boven.

2 m	2,5 m	3 m	3,5 m	4 m	4,5 m	5 m	5,5 m	6 m
€ 5.076,00	€ 5.192,00	€ 5.308,00	€ 5.424,00	€ 5.542,00	€ 5.658,00	€ 5.773,00	€ 5.890,00	€ 6.006,00
D 1141000	D 1141001	D 1141002	D 1141003	D 1141004	D 1141005	D 1141006	D 1141007	D 1141008

#### Meerprijs langere kabellengte

15 m	20 m
€ 224,00	€ 353,00
D 1141115	D 1141109

#### OPWIKKELCONSTRUCTIE MET BUISMOTOR 500 NM

Buismotor 24 V, 500 Nm voorzien van 15 m kabel	Elektronische besturing 220/24 V	Sleutel schakelaar opbouw
rvs 316 opwikkelbuis Ø 206 mm	Elektronische eindafstelling	Draadsok 40x1"
Transportverpakking karton *	Set linten 1.500 mm	Aangietset tbv. buismotor **



Opwikkelconstructie met ingebouwde buismotor 500 Nm standaard voorzien met 15 m kabellengte (exclusief montageset)  
Afronden op 0,5 meter naar boven.

2 m	2,5 m	3 m	3,5 m	4 m	4,5 m	5 m	5,5 m	6 m
€ 8.690,00	€ 8.889,00	€ 9.089,00	€ 9.289,00	€ 9.490,00	€ 9.689,00	€ 9.886,00	€ 10.088,00	€ 10.289,00
D 1141013	D 1141014	D 1141015	D 1141016	D 1141017	D 1141018	D 1141019	D 1141020	D 1141021

#### Langere kabellengte niet mogelijk

\* Beperkte verpakking Benelux of afhaal. Voor alle andere transporten zijn er houten transportkisten.

\*\* De garantie komt te vervallen indien de bekabeling niet wordt aangesloten met bijgeleverde aangietset!  
Alle systemen moeten vrij uit te bouwen zijn ivm. eventueel uitwisselen van de buismotor.

## AQUADECK

### COMPLETE MONTAGESETS TBV. OPWIKKELCONSTRUCTIE BUISMOTOR 250 NM

#### WANDDOORVOER TBV. BETONNEN EN GEMETSELDE ZWEMBADEN

Toe te passen bij zwembaden waarbij de wanden reeds zijn vervaardigd. Bij wanddoorvoeren is het noodzakelijk om door de wand te boren. Dit kan ook nog als de folie/tegels reeds zijn aangebracht. Bij alle type zwembaden toe te passen.

✔ *Betonnen en gemetselde zwembaden reeds voorzien van folie of tegels*

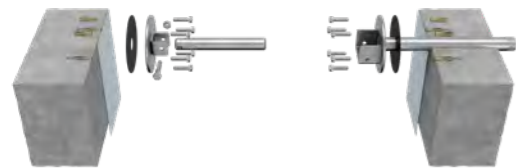

D 1141121	Complete set wanddoorvoer met doorvoer van 320 mm	per set	<b>375,00</b>
D 1141170	Complete set wanddoorvoer met doorvoer van 360 mm	per set	<b>375,00</b>
D 1141171	Complete set wanddoorvoer zonder 320/360 mm doorvoer	per set	<b>375,00</b>

#### WANDDOORVOER TBV. PE/PP ZWEMBADEN



D 1141095	Complete set wanddoorvoer met 100 mm doorvoer voor PE/PP zwembaden	per set	<b>375,00</b>
D 1141172	Complete set wanddoorvoer zonder 100 mm doorvoer voor PE/PP zwembaden	per set	<b>375,00</b>

#### WANDDOORVOER TBV. POLYESTER EN VINYLESTER ZWEMBADEN

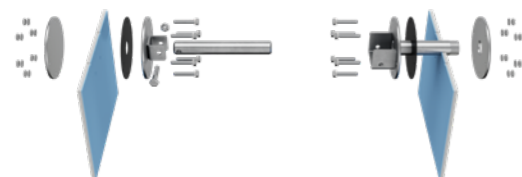

D 1141096	Complete set wanddoorvoer 100 mm voor polyester zwembaden	per set	<b>375,00</b>
-----------	---	---------	---------------

## AQUADECK

### WANDDOORVOER TBV. RVS ZWEMBADEN



D 1141198	Complete set wanddoorvoer 100 mm voor rvs zwembaden	per set	<b>375,00</b>
-----------	---	---------	---------------

### INSTORTDELEN TBV. BETONNEN, GEMETSELDE EN POLYSTYREEN ZWEMBADEN

Toe te passen bij nieuwbouw zwembaden waarbij de instortdelen in de beton kunnen worden geïntegreerd. Folie/tegels achteraf nog te plaatsen.

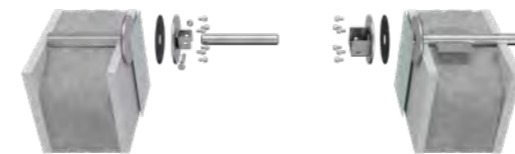

D 1141091	Complete set instortdelen met doorvoer van 320 mm	per set	<b>546,00</b>
D 1141079	Complete set instortdelen met doorvoer van 360 mm	per set	<b>546,00</b>

### INSTORTDEEL ENKEL MOTORZIJDE TBV. BETONNEN EN GEMETSELDE ZWEMBADEN

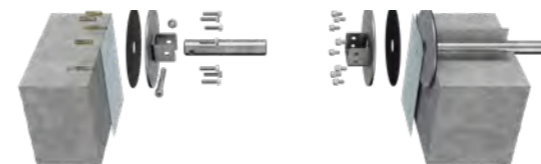

D 1141173	Complete set 1-zijde instortdeel met doorvoer 320 mm, andere zijde rechtstreeks op de wand	per set	<b>546,00</b>
-----------	--	---------	---------------

## AQUADECK

### VOORMONTAGEDELEN TBV. BETONNEN EN GEMETSELDE ZWEMBADEN

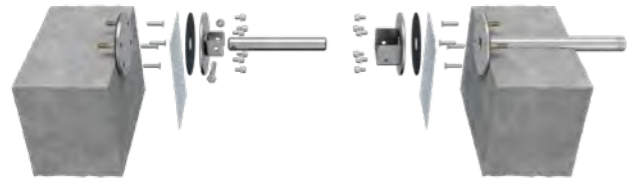

D 1141093	Complete set voormontagedelen met doorvoer van 320 mm	per set	546,00
D 1141174	Complete set voormontagedelen met doorvoer van 360 mm	per set	546,00

### KABELGOOT TBV. BETONNEN EN GEMETSELDE ZWEMBADEN

Toe te passen bij bestaande zwembaden die reeds zijn afgewerkt met folie/tegels. Boren in de wand is niet nodig. De motorkabel wordt geleid in een rvs kabelgoot.

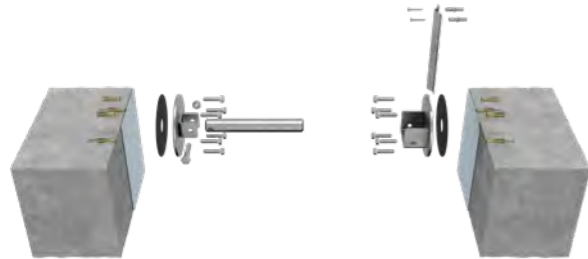

D 1141120	Complete set kabelgoot met een lengte van 1.250 mm	per set	375,00
-----------	--	---------	--------

✔ Betonnen en gemetselde zwembaden reeds voorzien van folie of tegels

### INANGPLATEN TBV. ALLE TYPE ZWEMBADEN

Toe te passen bij bestaande zwembaden die reeds zijn afgewerkt met folie/tegels. Boren in de wand is niet nodig. De rvs inhangplaten worden geïnstalleerd tussen de bovenkant van de zwembadwand en de boordstenen. Hiervoor dient op de plek van de inhangplaten beton te zijn voorzien. De motorkabel wordt geleid in een geïntegreerde rvs kabelgoot op de inhangplaat.

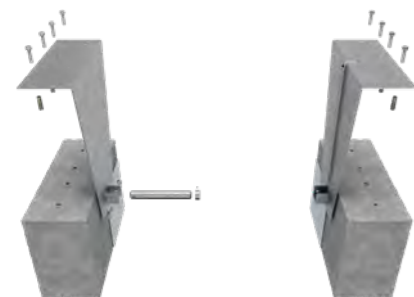

D 1141150	Complete set met inhangplaten 500 mm	per set	865,00
-----------	--------------------------------------	---------	--------

## AQUADECK

### LOSSE INSTORT-/VOORMONTAGE-/AFMONTAGE DELEN TBV. OPWIKKELCONSTRUCTIE BUISMOTOR 250 NM

Ons advies is om te allen tijde complete sets montagedelen te bestellen. Bij de wens om in het bouwproces de voormontage-/afmontage delen afzonderlijk op voorraad te houden, vindt u hier de betreffende losse artikelen. Toe te passen bij nieuwbouw zwembaden waarbij de instortdelen in de beton kunnen worden geïntegreerd. Folie/tegels achteraf nog te plaatsen.



D 1141090	Set instortdelen met doorvoer van 320 mm	per set	171,00
-----------	--	---------	--------

- ✔ Betonnen en gemetselde zwembaden nog niet voorzien van folie
- ✔ Polystyreen baden nog niet voorzien van folie
- ✘ **Exclusief** afmontageset (art. nummer 1141094)

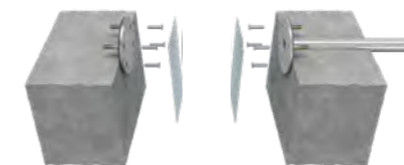

D 1141092	Set voormontagedelen met doorvoer van 320 mm	per set	171,00
-----------	--	---------	--------

- ✔ Betonnen en gemetselde zwembaden nog niet voorzien van folie
- ✘ **Exclusief** afmontageset (art. nummer 1141094)



D 1141094	Afmontageset tbv. instortdelen, voormontagedelen en voormontageplaten	per set	375,00
-----------	---	---------	--------

- ✔ Betonnen, gemetselde en polystyreen zwembaden voorzien van instortdelen (1141090)
- ✔ Betonnen, gemetselde en polystyreen zwembaden voorzien van voormontagedelen (1141092)
- ✔ Betonnen, gemetselde en polystyreen zwembaden voorzien van voormontageplaten ( 1141098 + 1141256)

## AQUADECK

### COMPLETE MONTAGESETS TBV. OPWIKKELCONSTRUCTIE BUISMOTOR 500 NM

#### WANDDOORVOER TBV. BETONNEN EN GEMETSELDE ZWEMBADEN

Toe te passen bij zwembaden waarbij de wanden reeds zijn vervaardigd. Bij wanddoorvoeren is het noodzakelijk om door de wand te boren. Dit kan ook nog als de folie/tegels reeds zijn aangebracht. Bij alle type zwembaden toe te passen.



D 1141175	Complete set wanddoorvoer met doorvoer van 320 mm (500 Nm)	per set	644,00
-----------	--	---------	--------

#### WANDDOORVOER TBV. PE/PP ZWEMBADEN



D 1141176	Complete set wanddoorvoer met 100 mm doorvoer voor PE/PP zwembaden (500 Nm)	per set	690,00
-----------	---	---------	--------

#### INSTORTDELEN TBV. BETONNEN, GEMETSELDE EN POLYSTYREEN ZWEMBADEN

Toe te passen bij nieuwbouw zwembaden waarbij de instortdelen in de beton kunnen worden geïntegreerd. Folie/tegels achteraf nog te plaatsen.

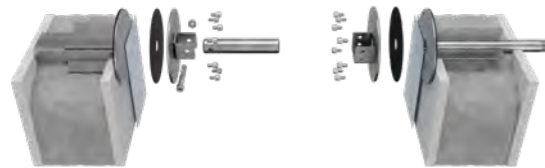

D 1141177	Complete set instortdelen met doorvoer van 320 mm (500 Nm)	per set	940,00
-----------	--	---------	--------

## AQUADECK

### INSTORTDEEL ENKEL MOTORZIJDE TBV. BETONNEN EN GEMETSELDE ZWEMBADEN

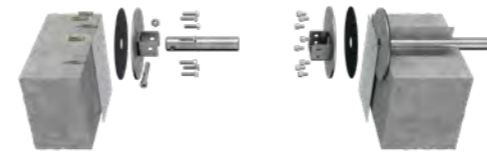

D 1141178	Complete set 1-zijde instortdeel met doorvoer 320 mm, andere zijde rechtstreeks op de wand (500 Nm)	per set	940,00
-----------	---	---------	--------

#### KABELGOOT TBV. BETONNEN EN GEMETSELDE ZWEMBADEN

Toe te passen bij bestaande zwembaden die reeds zijn afgewerkt met folie/tegels. Boren in de wand is niet nodig. De motorkabel wordt geleid in een rvs kabelgoot.

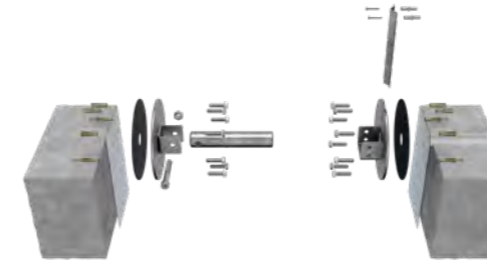

D 1141179	Complete set kabelgoot met een lengte van 1.250 mm (500 Nm)	per set	644,00
-----------	---	---------	--------

## AQUADECK

### EXTERNE MOTOR VOOR INBOUWTOEPASSINGEN

#### Een inbouwoplossing met externe motor

een andere inbouwmogelijkheid is werken met een externe motor. De motor drijft de buis aan en wordt daarbij in een waterdichte put geplaatst naast het zwembad.

#### OPWIKKELCONSTRUCTIE MET EXTERNE MOTOR

Externe aandrijfmotor 24 V	Elektronische besturing 220/24 V	Sleutel schakelaar opbouw	
rvs 316 opwickelbuis Ø 139 mm	Elektronische eindafstelling	Wanddoorvoer incl. aandrijfjas	
Transportverpakking karton *	Set linten 1.500 mm	Aangietset tbv. externe motor	

Opwickelconstructie met externe motor (inclusief alle bevestigingsmaterialen)  
Afronden op 0,5 meter naar boven.

2 m	2,5 m	3 m	3,5 m	4 m	4,5 m	5 m	5,5 m	6 m
€ 3.912,00	€ 4.039,00	€ 4.164,00	€ 4.290,00	€ 4.417,00	€ 4.543,00	€ 4.668,00	€ 4.792,00	€ 4.918,00
D 1141030	D 1141031	D 1141032	D 1141033	D 1141034	D 1141035	D 1141036	D 1141037	D 1141038

## AQUADECK

### BUISMOTOR VOOR OPBOUWTOEPASSINGEN

#### Opbouw deluxe met buismotor

Voor buiten toepassing enkel geschikt voor Polycarbonaat lamellen. Voor binnen toepassing alle kleuren mogelijk. Maximaal 15 meter badlengte mogelijk.

#### OPWIKKELCONSTRUCTIE MET BUISMOTOR (SPATWATERDICHT) \*\*\*

Spatwaterdichte buismotor 24 V voorzien van 10 m kabel ***	Elektronische besturing 220/24 V	Sleutel schakelaar opbouw	
Opwickelbuis	Draadsok 40x1"	2x Design Consoles	
Transportverpakking karton *	Set linten 1.500 mm	Aangietset tbv. buismotor **	

Opwickelconstructie met ingebouwde buismotor standaard voorzien met 10 m kabellengte (inclusief alle bevestigingsmaterialen)  
Afronden op 0,5 meter naar boven.

2 m	2,5 m	3 m	3,5 m	4 m	4,5 m	5 m	5,5 m	6 m
€ 4.401,95	€ 4.473,38	€ 4.520,35	€ 4.603,33	€ 4.603,62	€ 4.746,14	€ 4.746,14	€ 4.839,84	€ 5.124,16
D 1141080	D 1141081	D 1141082	D 1141083	D 1141084	D 1141085	D 1141086	D 1141087	D 1141088

Geschikt tot een maximale badlengte van 15 m

\* Beperkte verpakking Benelux of afhaal

Voor alle andere transporten zijn er export verpakkingen beschikbaar.

\*\* De garantie komt te vervallen indien de bekabeling niet wordt aangesloten met bijgeleverde aangietset!  
Alle systemen moeten vrij uit te bouwen zijn ivm. eventueel uitwisselen van de buismotor.

\*\*\* De opbouw Deluxe wordt geleverd met een spatwaterdichte buismotor.  
Deze buismotor is niet geschikt voor toepassing onder water.

## AQUADECK

### EXTERNE MOTOR VOOR OPBOUWTOEPASSINGEN

#### Opbouw Basic met externe motor

De opwikkelconstructie wordt bovenop het zwembad geplaatst en kan worden afgewerkt met een aluminium zelfdragende beschermkap in de kleur wit. De bovenzijde van de beschermkap kan optioneel worden uitgevoerd met een zitbank afwerking of persoonlijk ontwerp.

#### OPWIKKELCONSTRUCTIE OPBOUW MET BESCHERMKAP

Externe aandrijfmotor 24 V	Elektronische besturing 220/24 V	Sleutel schakelaar opbouw	
rvs 316 opwikkelbuis Ø 139 mm	Elektronische eindafstelling	2 alu consoles met 2 polyester eindkappen 540 mm **	
Transportverpakking karton *	Set linten 1.500 mm	Zelfdragende aluminium beschermkap ***	

Opwikkelconstructie opbouw met zelfdragende beschermkap (inclusief alle bevestigingsmaterialen)  
Afmeting beschermkap: 555x550 mm. Uitgevoerd in poedercoating, kleur wit (RAL 9010).

Afronden op 0,5 meter naar boven.

2 m	2,5 m	3 m	3,5 m	4 m	4,5 m	5 m	5,5 m	6 m
€ 6.131,00	€ 6.200,00	€ 6.264,00	€ 6.574,00	€ 6.640,00	€ 6.952,00	€ 7.021,00	€ 7.645,00	€ 8.250,00
D 1141070	D 1141071	D 1141072	D 1141073	D 1141074	D 1141075	D 1141076	D 1141077	D 1141078

#### Optioneel:

D 1141146	Polyester zitbankplaat - Lengte plaat = 1.900 mm	per stuk	<b>470,00</b>
D 1141069	Meerprijs consoles 540 mm tbv. overloopbaden	per stuk	<b>291,00</b>

\* Beperkte verpakking Benelux of afhaal. Voor alle andere transporten zijn er export verpakkingen beschikbaar.  
\*\* Let op! Bij overloopbaden zijn hogere consoles vereist. Meldt dit bij uw bestelling.



## AQUADECK

### EXTERNE MOTOR VOOR OPBOUWTOEPASSINGEN

#### OPWIKKELCONSTRUCTIE OPBOUW ZONDER BESCHERMKAP

Externe aandrijfmotor 24 V	Elektronische besturing 220/24 V	Sleutel schakelaar opbouw	
rvs 316 opwikkelbuis Ø 139 mm	Elektronische eindafstelling	2 aluminium consoles **	
Transportverpakking karton *	Set linten 1.500 mm		

Afronden op 0,5 meter naar boven.

2 m	2,5 m	3 m	3,5 m	4 m	4,5 m	5 m	5,5 m	6 m
€ 4.284,00	€ 4.351,00	€ 4.418,00	€ 4.486,00	€ 4.554,00	€ 4.622,00	€ 4.691,00	€ 5.250,00	€ 5.550,00
D 1141055	D 1141056	D 1141057	D 1141058	D 1141059	D 1141060	D 1141061	D 1141062	D 1141063

#### Optioneel:

D 1141250	Losse polyester eindkap 540 mm	per stuk	<b>295,00</b>
D 1141069	Meerprijs consoles 540 mm tbv. overloopbaden	per stuk	<b>291,00</b>

\* Beperkte verpakking Benelux of afhaal. Voor alle andere transporten zijn er export verpakkingen beschikbaar.  
\*\* Let op! Bij overloopbaden zijn hogere consoles vereist. Meldt dit bij uw bestelling.



## IN- EN OPBOUWMOGELIJKHEDEN

Aquadeck® levert automatische afdeksystemen voor elk type zwembad met diverse in- en opbouw mogelijkheden. Bij nieuwe zwembaden kiest u normaliter voor het wegwerken van de rol in een nis achter het bad of voor het plaatsen van de oprolbuis in het bad waarbij u met een nisplaat of muur de rol onzichtbaar weg kunt werken op verschillende manieren. Mocht dit niet eenvoudig gaan, dan kan ook worden gekozen voor een bovengrondse oplossing. Alle Aquadeck® systemen zijn slim gemaakt voor veel installatie- en bedieningsgemak. Wij zetten de diverse in-/opbouw mogelijkheden op een rij:

### Hoekkap

Met de hoekkap kan de rol worden verborgen op de bodem bij baden die geen nis in of achter het zwembad hebben. Ideaal dus bij bestaande baden die achteraf met een automatische afdekking worden uitgerust. De kap wordt vastgeklemd op een voorgemonteerde rvs constructie en zorgt zo voor extra veiligheid. Dankzij de uitsparing in de hoekkap wordt ophoping van vuil voorkomen.



### Opbouw

Met het opbouwsysteem kan elk zwembad worden voorzien van een lamellenafdekking. In het bad zelf hoeft niets worden aangepast of gemaakt. Het is de eenvoudigste oplossing bij bestaande baden. Het opbouwsysteem kan worden voorzien van een afschermingskap.

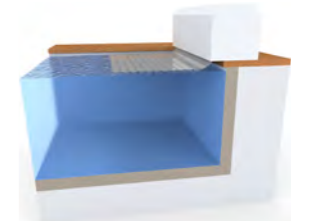

### Inlegbalk

Met de inlegbalk kan de rol in een nis worden geïnstalleerd achter een muur. Op de muur en inlegbalk kan vervolgens een tegel worden geplaatst voor een super strakke afwerking en deze dient tegelijkertijd als zitbank.

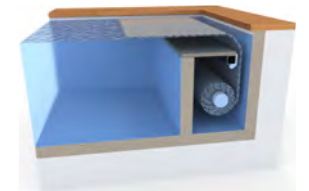

### Lounger

De loungeer lijkt op de inlegbalk, met het verschil dat er geen tegel wordt voorzien op de muur en inlegbalk, maar een strakke witte pvc plaat welke wordt vastgeklemd op een gemonteerde rvs constructie. Aquadeck® levert de complete rvs constructie samen met de afwerkplaat. De PVC plaat dient dan tevens als zitbank of lounge plek.

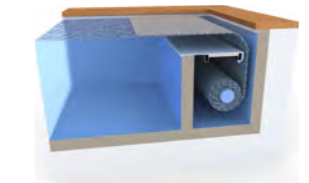

### Afschermplaat

Met de afschermplaat wordt de rol verborgen in een nis achter het bad, waarbij Aquadeck® de PVC afschermplaat op maat levert. Een uitsparing zorgt ervoor dat het vuil niet kan ophopen. De PVC afschermplaat kan eventueel met PVC folie worden bekleed om een geheel te vormen met de wanden en bodem van het zwembad.

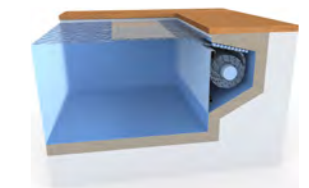

### Vaste bodemplaat

Als het bad is voorzien van een nis in de bodem, kan de rol onder het bad worden afgeschermd met een vaste bodemplaat.

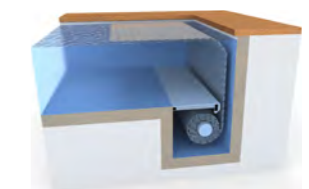



## AQUADECK

### AFWERKING CONSTRUCTIE

Op basis van de inbouwkeuze zijn er diverse afwerkingen en opties mogelijk.

#### HOEKKAP PVC WIT

Hoekkapconstructie geschikt tot een maximale badlengte van 12 m (exclusief montageset). 1 hoekkapplaat is max 2.100/2.600 mm breed. Afhankelijk van de badbreedte worden de hoekkapdelen verdeeld en ook in delen geleverd voor de hanteerbaarheid.

Afronden op 0,5 meter naar boven.

2 m	2,5 m	3 m	3,5 m	4 m	4,5 m	5 m	5,5 m	6 m
€ 1.620,00	€ 2.150,00	€ 2.580,00	€ 2.860,00	€ 2.925,00	€ 3.780,00	€ 3.840,00	€ 3.960,00	€ 4.070,00
D 1141135-2	D 1141135-2,5	D 1141135-3	D 1141135-3,5	D 1141135-4	D 1141135-4,5	D 1141135-5	D 1141135-5,5	D 1141135-6

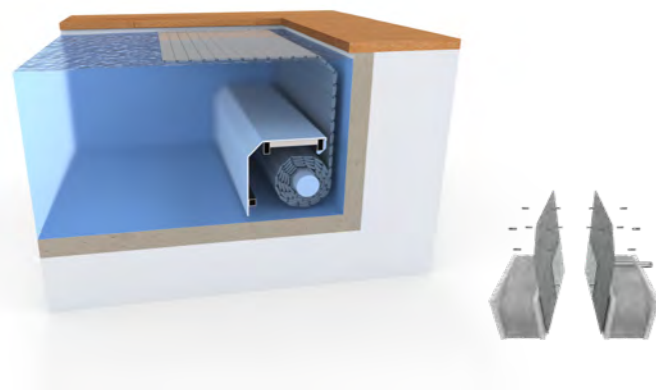

Wist u dat u alle PVC afwerkplaten kunt bekleden met PVC folie? Op die manier past de afwerking constructie perfect bij het zwembad en vormt het een prachtig geheel.

#### Complete montagesets tbv. hoekkap constructie

D 1141334	Complete montageset tbv. hoekkap. Type STANDAARD. Te monteren rechtstreeks op de wand.	per set	210,00
D 1141335	Complete montageset tbv. hoekkap. Type KABELGOOT. Te monteren rechtstreeks op de wand.	per set	210,00

#### Voormontageplaten tbv. hoekkap constructie (exclusief afmontagedelen)

D 1141098	Set voormontageplaten LINKS voor hoekkap	per set	721,00
D 1141256	Set voormontageplaten RECHTS voor hoekkap	per set	721,00

#### Afmontagedelen tbv. bovenstaande voormontageplaten

D 1141167	Afmontagedelen tbv. hoekkap met voormontageplaten	per set	210,00
-----------	---	---------	--------

## AQUADECK

### HOEKKAP LARGE PVC WIT

Hoekkapconstructie geschikt tot een maximale badlengte van 17 m (exclusief montageset). 1 Hoekkapplaat is max 1.500 mm breed. Afhankelijk van de badbreedte worden de hoekkapdelen verdeeld en ook in delen geleverd voor de hanteerbaarheid.

Afronden op 0,5 meter naar boven.

2 m	2,5 m	3 m	3,5 m	4 m	4,5 m	5 m	5,5 m	6 m
€ 2.850,00	€ 3.190,00	€ 3.810,00	€ 4.620,00	€ 4.710,00	€ 5.860,00	€ 5.940,00	€ 6.190,00	€ 7.240,00
D 1141136-2	D 1141136-2,5	D 1141136-3	D 1141136-3,5	D 1141136-4	D 1141136-4,5	D 1141136-5	D 1141136-5,5	D 1141136-6

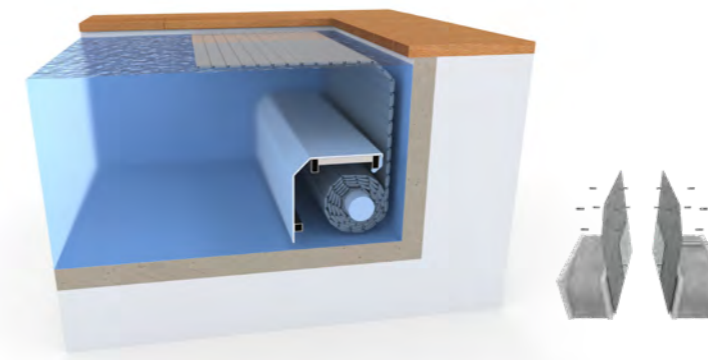

Wist u dat u alle PVC afwerkplaten kunt bekleden met PVC folie? Op die manier past de afwerking constructie perfect bij het zwembad en vormt het een prachtig geheel.

#### Complete montagesets tbv. hoekkap LARGE constructie

D 1141336	Complete montageset tbv. hoekkap LARGE. Type STANDAARD. Te monteren rechtstreeks op de wand.	per set	228,00
D 1141337	Complete montageset tbv. hoekkap LARGE. Type KABELGOOT. Te monteren rechtstreeks op de wand.	per set	228,00

#### Voormontageplaten tbv. hoekkap LARGE constructie (exclusief afmontagedelen)

D 1141338	Set voormontageplaten LINKS voor hoekkap LARGE	per set	1.350,00
D 1141099	Set voormontageplaten RECHTS voor hoekkap LARGE	per set	1.350,00

#### Afmontagedelen tbv. bovenstaande voormontageplaten LARGE

D 1141339	Afmontagedelen tbv. hoekkap LARGE met voormontageplaten	per set	228,00
-----------	---	---------	--------

## AQUADECK

### AFSCHERMPLAAT PVC WIT 750 MM HOOG

Afschermplaat gemonteerd op een rvs 316L constructie, incl. ophangbeugel (exclusief montageset). Afmeting 1 plaat: max 750x2.100 mm. Afhankelijk van de badbreedte worden de afschermpalaten verdeeld en ook in delen geleverd voor de hanteerbaarheid.

Afronden op 0,5 meter naar boven

2 m	2,5 m	3 m	3,5 m	4 m	4,5 m	5 m	5,5 m *	6 m *
€ 990,00	€ 1.580,00	€ 1.590,00	€ 1.730,00	€ 1.810,00	€ 2.400,00	€ 2.490,00	€ 2.560,00	€ 2.640,00
D 1141138-2	D 1141138-2,5	D 1141138-3	D 1141138-3,5	D 1141138-4	D 1141138-4,5	D 1141138-5	D 1141138-5,5	D 1141138-6

\* Let op: Bij badbreedte > 5 m is het advies om een verstevigd frame toe te passen (zie artikelnummer 1141137).

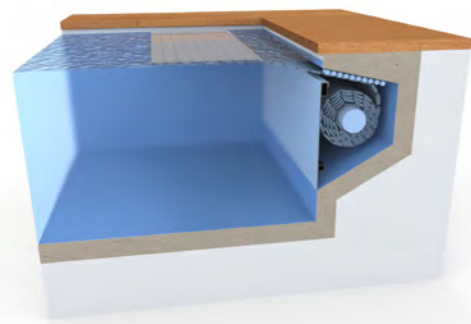

Wist u dat u alle PVC afwerkplaten kunt bekleden met PVC folie? Op die manier past de afwerking constructie perfect bij het zwembad en vormt het een prachtig geheel.

#### Complete montagesets tbv. afschermplaat 750 mm

D 1141340	Complete montageset tbv. afschermplaat 750 mm Type STANDAARD. Te monteren rechtstreeks op de wand.	per set	<b>210,00</b>
D 1141341 (= D 1141192 + D 1141160)	Complete montageset tbv. afschermplaat 750 mm Type VOORMONTAGEDELEN (inclusief afmontagedelen)	per set	<b>475,00</b>

#### Voormontagedelen tbv. afschermplaat 750 mm

D 1141192	Losse set voormontagedelen tbv. afschermplaat 750 mm (exclusief afmontagedelen)	per set	<b>265,00</b>
-----------	---	---------	---------------

Afmontagedelen tbv. bovenstaand voormontagedelen

D 1141160	Losse set afmontagedelen tbv. afschermplaat 750 mm	per set	<b>210,00</b>
-----------	--	---------	---------------

#### Versterkt frame tbv. afschermplaat (advies bij baden breder dan 5 m)

D 1141137	Meerprijs versterkt frame tbv. afschermplaat	per stuk	<b>722,00</b>
-----------	--	----------	---------------

## AQUADECK

### AFSCHERMPLAAT PVC WIT 1.400 MM HOOG

Afschermplaat gemonteerd op een rvs 316L constructie, incl. ophangbeugel (exclusief montageset). Afmeting 1 plaat: max 1.400x1.000 mm. Afhankelijk van de badbreedte worden de afschermpalaten verdeeld en ook in delen geleverd voor de hanteerbaarheid.

Afronden op 0,5 meter naar boven

2 m	2,5 m	3 m	3,5 m	4 m	4,5 m	5 m	5,5 m *	6 m *
€ 1.495,00	€ 2.040,00	€ 2.140,00	€ 2.720,00	€ 2.820,00	€ 3.360,00	€ 3.460,00	€ 4.010,00	€ 4.110,00
D 1141139-2	D 1141139-2,5	D 1141139-3	D 1141139-3,5	D 1141139-4	D 1141139-4,5	D 1141139-5	D 1141139-5,5	D 1141139-6

\* Let op: Bij badbreedte > 5 m is het advies om een verstevigd frame toe te passen (zie artikelnummer 1141137).

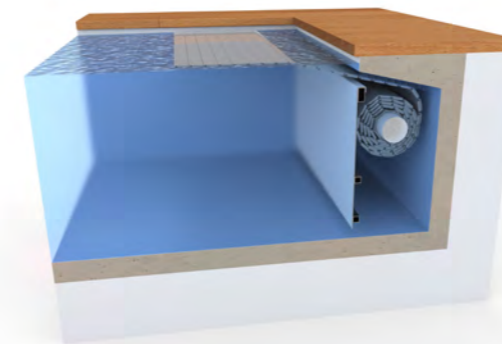

Wist u dat u alle PVC afwerkplaten kunt bekleden met PVC folie? Op die manier past de afwerking constructie perfect bij het zwembad en vormt het een prachtig geheel.

#### Complete montagesets tbv. afschermplaat 1.400 mm

D 1141342	Complete montageset tbv. afschermplaat 1.400 mm Type STANDAARD. Te monteren rechtstreeks op de wand.	per set	<b>310,00</b>
D 1141199 (= D 1140300 + D 1141161)	Complete montageset tbv. afschermplaat 1.400 mm Type VOORMONTAGEDELEN (inclusief afmontagedelen)	per set	<b>693,00</b>

#### Voormontagedelen tbv. afschermplaat 1.400 mm

D 1141190	Losse set voormontagedelen tbv. afschermplaat 1.400 mm (exclusief afmontagedelen)	per set	<b>383,00</b>
-----------	---	---------	---------------

#### Afmontagedelen tbv. bovenstaande voormontagedelen

D 1141161	Losse set afmontagedelen tbv. afschermplaat 1.400 mm	per set	<b>310,00</b>
-----------	--	---------	---------------

#### Versterkt frame tbv. afschermplaat (advies bij baden breder dan 5 m)

D 1141137	Meerprijs versterkt frame tbv. afschermplaat	per stuk	<b>722,00</b>
-----------	--	----------	---------------

## AQUADECK

### LOUNGER PVC WIT

Loungerconstructie, uit te voeren tot een maximale badlengte van 12 m (exclusief montageset). Afmeting: 1 loungerplaat is: 850x2.100/2.600 mm. Afhankelijk van de badbreedte worden de platen verdeeld en ook in delen geleverd voor de hanteerbaarheid.

Afronden op 0,5 meter naar boven

2 m	2,5 m	3 m	3,5 m	4 m	4,5 m	5 m	5,5 m	6 m
€ 1.655,00	€ 2.140,00	€ 2.575,00	€ 2.905,00	€ 2.945,00	€ 3.640,00	€ 3.675,00	€ 3.830,00	€ 3.865,00
D 1141162-2	D 1141162-2,5	D 1141162-3	D 1141162-3,5	D 1141162-4	D 1141162-4,5	D 1141162-5	D 1141162-5,5	D 1141162-6

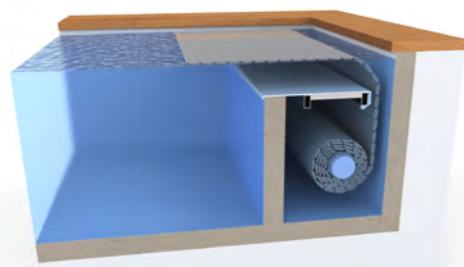

Nisbreedte inclusief muur dient 850 mm te zijn. Vraag naar de lounger installatiehandleiding



#### Complete montagesets tbv. Lounger constructie

D 1141343	Complete montageset tbv. lounger standaard. Te monteren rechtstreeks op de wand	per set	<b>180,00</b>
-----------	---	---------	---------------

#### Complete montageset voormontageplaten tbv. Lounger constructie

D 1141098	Set voormontageplaten LINKS voor lounger	per set	<b>721,00</b>
D 1141256	Set voormontageplaten RECHTS voor lounger	per set	<b>721,00</b>

#### Afmontagedelen tbv. bovenstaande voormontageplaten

D 1141165	Afmontagedelen tbv. lounger met voormontageplaten	per set	<b>180,00</b>
-----------	---	---------	---------------

## AQUADECK

### VASTE VLOERPLAAT PVC WIT

Vloerplaatconstructie, putbreedte max 700 mm (inclusief alle bevestigingsmaterialen). Bij badbreedtes > 3 m, bestaat de bodemplaat uit twee delen.

Afronden op 0,5 meter naar boven

2 m	2,5 m	3 m	3,5 m	4 m	4,5 m	5 m	5,5 m	6 m
€ 1.745,00	€ 1.825,00	€ 1.910,00	€ 2.540,00	€ 2.665,00	€ 2.750,00	€ 2.850,00	€ 2.940,00	€ 3.126,00
D 1141140-2	D 1141140-2,5	D 1141140-3	D 1141140-3,5	D 1141140-4	D 1141140-4,5	D 1141140-5	D 1141140-5,5	D 1141140-6

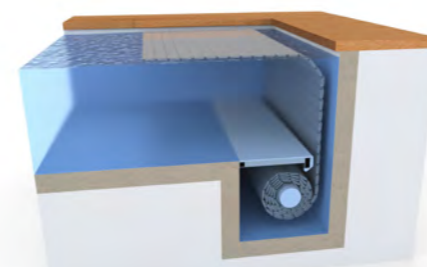

Wist u dat u alle PVC afwerkplaten kunt bekleden met PVC folie? Op die manier past de afwerking constructie perfect bij het zwembad en vormt het een prachtig geheel.

### VASTE VLOERPLAAT LARGE PVC WIT

Vloerplaatconstructie LARGE, putbreedte max 1.000 mm (inclusief alle bevestigingsmaterialen). Bij badbreedtes > 3 m, bestaat de bodemplaat uit twee delen.

Afronden op 0,5 meter naar boven.

2 m	2,5 m	3 m	3,5 m	4 m	4,5 m	5 m	5,5 m	6 m
€ 2.355,00	€ 2.445,00	€ 2.540,00	€ 3.430,00	€ 3.510,00	€ 3.790,00	€ 4.360,00	€ 4.395,00	€ 4.525,00
D 1141141-2	D 1141141-2,5	D 1141141-3	D 1141141-3,5	D 1141141-4	D 1141141-4,5	D 1141141-5	D 1141141-5,5	D 1141141-6

## AQUADECK

### OPLEGBALK RVS 316

Oplegbalk rvs 316 - 100x100 mm (inclusief bevestigingsmateriaal)

Afronden op 0,5 meter naar boven.

2 m	2,5 m	3 m	3,5 m	4 m	4,5 m	5 m	5,5 m	6 m
€ 818,00	€ 1.022,50	€ 1.227,00	€ 1.431,50	€ 1.636,00	€ 1.840,50	€ 2.045,00	€ 2.249,50	€ 2.454,00
D 1141143-2	D 1141143-2,5	D 1141143-3	D 1141143-3,5	D 1141143-4	D 1141143-4,5	D 1141143-5	D 1141143-5,5	D 1141143-6



Let op bij balklengte boven de 5 meter kans op doorbuigen  
Afwerking alleen met hout mogelijk

### OPLEGBALK RVS 304

Oplegbalk rvs 304 - 100x100 mm (inclusief bevestigingsmateriaal)

Afronden op 0,5 meter naar boven.

2 m	2,5 m	3 m	3,5 m	4 m	4,5 m	5 m	5,5 m	6 m
€ 588,00	€ 735,00	€ 882,00	€ 1.029,00	€ 1.176,00	€ 1.323,00	€ 1.470,00	€ 1.617,00	€ 1.754,00
D 1141142-2	D 1141142-2,5	D 1141142-3	D 1141142-3,5	D 1141142-4	D 1141142-4,5	D 1141142-5	D 1141142-5,5	D 1141142-6



Let op bij balklengte boven de 5 meter kans op doorbuigen  
Afwerking alleen met hout mogelijk

## AQUADECK

### INLEGBALK RVS 316

Inlegbalk rvs 316 - 100x100 mm (exclusief montageset)

Afronden op 0,5 meter naar boven.

2 m	2,5 m	3 m	3,5 m	4 m	4,5 m	5 m	5,5 m	6 m
€ 558,00	€ 763,00	€ 967,00	€ 1.172,00	€ 1.376,00	€ 1.581,00	€ 1.785,00	€ 1.990,00	€ 2.194,00
D 1141144-2	D 1141144-2,5	D 1141144-3	D 1141144-3,5	D 1141144-4	D 1141144-4,5	D 1141144-5	D 1141144-5,5	D 1141144-6



Let op bij balklengte boven de 5 meter kans op doorbuigen

### INLEGBALK RVS 304

Inlegbalk rvs 304 - 100x100 mm (exclusief montageset)

2 m	2,5 m	3 m	3,5 m	4 m	4,5 m	5 m	5,5 m	6 m
€ 328,00	€ 475,00	€ 622,00	€ 769,00	€ 916,00	€ 1.063,00	€ 1.210,00	€ 1.357,00	€ 1.504,00
D 1141145-2	D 1141145-2,5	D 1141145-3	D 1141145-3,5	D 1141145-4	D 1141145-4,5	D 1141145-5	D 1141145-5,5	D 1141145-6

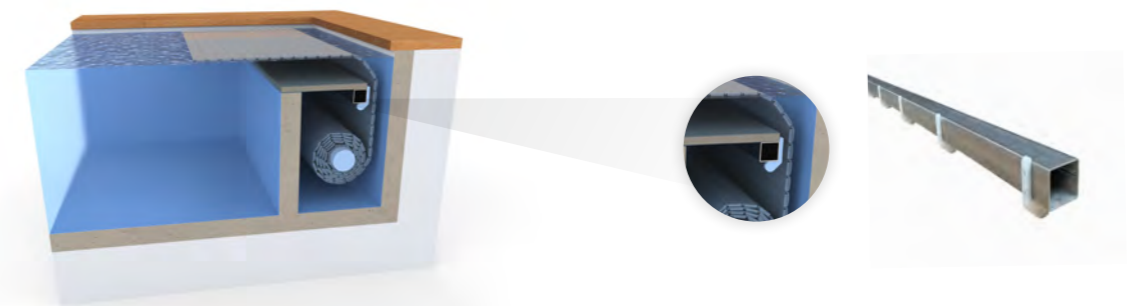

Let op bij balklengte boven de 5 meter kans op doorbuigen

### Complete montagesets tbv. inlegbalk rvs 316/304

D 1141195	Complete montageset inlegbalk standaard. Te monteren rechtstreeks op de wand.	per set	<b>260,00</b>
D 1141344	Complete montageset inlegbalk met instortdelen (incl. afmontageset)	per set	<b>438,00</b>
D 1141345	Complete montageset inlegbalk met voormontagedelen (incl. afmontageset)	per set	<b>438,00</b>

## AQUADECK

### PERRONBEUGEL DELUXE RVS

D 1141130	Aanpasbare steun, rvs, max. 700 mm	374,00
-----------	------------------------------------	--------

Advies montageafstand: 1 perronbeugel per 700 mm  
\* Alleen afwerking met hout mogelijk.

### GELEIDINGSROLLEN TBV. GELEIDING VAN DE LAMELLEN

D 1141125	Geleidingsrol, PC, 700 mm - 18 wieltjes	92,00
D 1141126	Geleidingsrol, PC, 1.000 mm - 26 wieltjes	114,00
D 1141127	Geleidingsrol, rvs, 700 mm - 18 wieltjes	92,00
D 1141128	Geleidingsrol, rvs, 1.000 mm - 26 wieltjes	114,00
D 1141346	Set montagebeugels tbv. geleidingsrol	36,90

Advies montageafstand: 1 geleidingsrol per 700 mm

### AFSTANDSBEDIENING

D 1141102	Afstandsbediening met zender tbv. afdekking	A+B	395,00
D 1141103	Ontvanger voor afstandsbediening tbv. verlichting	C	230,00
D 1141105	Afstandsbediening 4 kanalen met antenne		639,00

Tbv. afdekking met 3 vrije programmeerbare relais

### SLEUTELSCHAKELAAR

D 1141100	Opbouw sleutelschakelaar incl. reservesleutel (standaard)	212,00
D 1141101	Inbouw sleutelschakelaar incl. reservesleutel	245,00

### TERRASPOT

D 1141152	Terraspot. Veiligste oplossing voor het opbergen van de kabelafdichtingsset en extra kabel	197,00
-----------	--	--------



## AQUADECK

### PENDEL OVERLOOP SET

D 1141222	Pendel overloop set rvs 316 (8 x pendel, 2 x stopper)	99,00
-----------	---	-------

1 set is voor baden tot met 10 meter.



### SET LINTEN

D 1141240	Set van 8 linten 1.500 mm zwart	59,00
D 1141244	Set van 8 linten 2.500 mm zwart	69,00
D 1141249	Set van 8 linten 3.000 mm zwart	79,00



### TRANSPORT/VERPAKKING

D 1141310	Export verpakking 3,5 m	180,00
D 1141311	Export verpakking 4,5 m	195,00
D 1141312	Export verpakking 5,5 m	285,00
D 1141313	Export verpakking 6,2 m	320,00
D 1141293	Kartonnen koker 4 m - max. 24 lamellen	43,50
D 1141294	Kartonnen koker 5 m - max. 24 lamellen	49,00
D 1141295	Kartonnen koker 6 m - max. 24 lamellen	56,00
D 1141347	Standaardverpakking 3,5 m	89,50
D 1141300	Standaardverpakking 4,5 m	102,50
D 1141348	Standaardverpakking 5,5 m	122,50
D 1141349	Standaardverpakking 6,2 m	155,00



### STANDAARDVERZENDING

(levering geschiedt met vrachtauto uitgerust met kooiaap)

- Transportkosten compleet Aquadeck®, adres NL/BE constructie (techniek/buis) inclusief lamellen (tot 7 meter lamellengte) **250,00**
- Transportkosten Aquadeck® lamellen separaat, adres NL/BE exclusief constructie (buis/techniek) **250,00**
- Transportkosten Aquadeck® constructie separaat, adres NL/BE (exclusief lamellen) **250,00**
- Transportkosten Aquadeck® koker (maximaal 24 lamellen) adres NL/BE **110,00**

## AQUADECK

### MOTOREN EN TOEBEHOREN

#### Aquamat 250

D 1141113	Asgat Ø 30 mm, voedingspanning 24 V - DC, vermogen 250 Nm. 3,5 omw / min. Programmeerbare eindafstelling	2.150,00
-----------	---	----------



#### Aqua - Junior 120

D 1141112	Asgat Ø 30 mm, voedingspanning 24V - DC, vermogen 120 Nm. 5 omw / min. Programmeerbare eindafstelling	1.540,00
D 1141108	Motorbeugel set voor Aqua-junior/Aquamat	73,00
D 1940000	Sensor voor Aquamat 120/250 & Aqua-junior	149,00



#### Aqua ECB

D 1141117	Elektronische besturing, incl. trafo 230/24 V, tbv. AQUA-JUNIOR, AQUAMAT 250 en AQUA BUISMOTOR 250 NM	925,00
-----------	--	--------



#### Aqua DCB Digital Control Box

D 1141180	Elektronische sturing met Bluetooth module. Met de Aquadeck Poolcover app kan de afdekking worden geprogrammeerd, de draairichting worden veranderd en de snelheid worden ingesteld. Ook te gebruiken bij andere merken buismotoren.	1.120,00
-----------	--	----------



#### LED Bedieningspaneel Opbouw

D 1141181	LED touchscreen opbouw, spatwaterdicht. Te gebruiken icm. de Aqua DCB Control box. Voorzien van security code.	275,00
-----------	--	--------



## AQUADECK

#### Aqua buismotor PVC 250 Nm

D 1141110	Voedingspanning 24 V - DC, 10 meter kabel, vermogen 250 Nm, 3,5 omw / min. Programmeerbare eindafstelling	2.860,00
D 1141110-15	Buismotor met 15 meter kabel	3.084,00
D 1141110-20	Buismotor met 20 meter kabel, kabel mag niet meer verlengd worden	3.213,00



Welke kabeldiameters te gebruiken bij verlengen Aquadeck motorkabels?

Motor 24 V	Motorcontacten
< 25 meter verlengen met 2x2,5 mm <sup>2</sup>	< 25 meter verlengen met 6x1 mm <sup>2</sup>
< 50 meter verlengen met 2x4 mm <sup>2</sup>	< 50 meter verlengen met 6x2,5 mm <sup>2</sup>

#### Aangietset tbv. buismotor

D 1141148	Aangietset tbv. buismotor	68,00
-----------	---------------------------	-------



#### Ketting overbrenging in motorput, rvs

D 1940010	Ketting overbrenging in motorput, rvs	1.045,00
-----------	---------------------------------------	----------



#### Ombouwset externe motor naar buismotor

D 1141122	Ophangbeugel + koppelstuk tbv. 30 mm. as	390,00
-----------	--	--------



Als er geen Aqua-CTS/ECB ter plaatse gemonteerd is, dient men deze er extra bij te bestellen.

## NOPPENFOLIE AFDEKKING

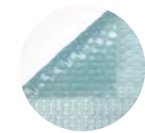
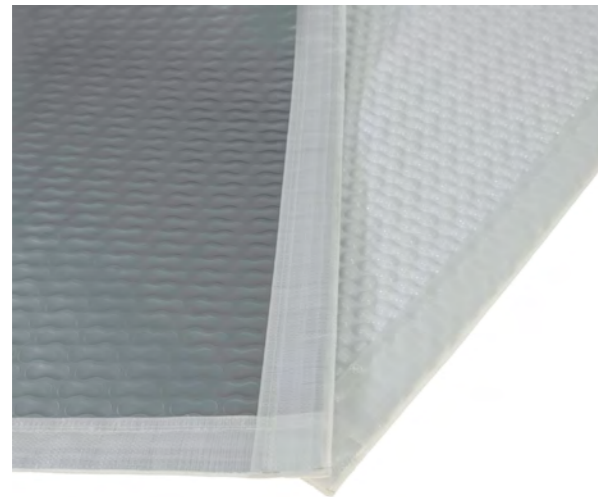

Sol+Guard



Energyguard

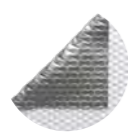

Raeguard

### Eigenschappen

- Uitgerust met Geobubble voor een langere levensduur en een bewezen hogere isolatiewaarde.
- Rondom omzoomd met PE masking tape (dubbel gestikt).
- Voorkant voorzien van 2 ovale messing zeilringen op de hoeken, optioneel koord om de afdekking over het zwembad te trekken (niet standaard meegeleverd / optioneel).
- Achterzijde voorzien van messing verstevigde ogen om de 50 cm, voor het bevestigen van oprolbanden (niet standaard meegeleverd / optioneel).
- Kleur: zwart, Lengte: 1,50 meter).
- Beschermhoes meegeleverd, inclusief 3 elastieken.

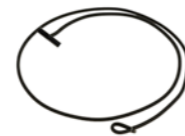

3044030109

### Sol+Guard - 500 micron - wit omzoomd

ARTIKELNUMMER	OMSCHRIJVING	€
C 1101000	Sol+Guard geobubble 500µ per m <sup>2</sup>	18,70

### RaeGuard - 500 micron - blauw omzoomd

ARTIKELNUMMER	OMSCHRIJVING	€
C 1101002	RaeGuard geobubble 500µ per m <sup>2</sup>	18,70

OPTIES	OMSCHRIJVING	€
C 1101100	Uitsparing voor inhangtrap	56,85
C 1101104	Afwerking romeinse inlooptrap	22,00
C 1101109	Afwerking rechte inlooptrap	16,20
C 1101115	Afgeschuinde of ronde hoeken, minimale radius 15 cm per hoek	7,25
C 1101123	Meerprijs afwijkende vormen (ovaal/rond, etc.)	Kale prijs afdekking + 15 %
C 1101120	Drijfbuis inclusief trekkoord per m <sup>1</sup>	59,50
C 1101121	Trekkoord (lengte afdekking + 1 m <sup>1</sup> ) per m <sup>1</sup>	4,60
C 1101122	Elastiek/snelbinder 1,5 meter, voorzien van oog en gesp om de 50 cm, zwart per stuk	5,50

Transportkosten: € 0,85 per m<sup>2</sup>  
Bij afmetingen onder de 10 m<sup>2</sup> wordt 10 m<sup>2</sup> in rekening gebracht.

### EnergyGuard - 500 micron - zwart omzoomd

ARTIKELNUMMER	OMSCHRIJVING	€
C 1101001	EnergyGuard geobubble 500µ per m <sup>2</sup>	18,70

Aandachtspunt: berekening dekenmaat =  
lengte badmaat -/- 2 cm + breedte badmaat -/- 3 cm

## NOPPENFOLIE AFDEKKING

### EnergyGuard Iverbul - 500 micron - grijs gaas rondom

Geobubble EnergyGuard afdekking, rondom voorzien van gaas waardoor uw zomerafdekking een winterafdekking wordt. Het gaas rondom voorkomt dat vuil in het bad valt en laat het water weglopen.



ARTIKELNUMMER	OMSCHRIJVING	€
C 1101007	EnergyGuard Iverbul 500µ per m <sup>2</sup>	29,30
<b>OPTIES</b>		
C 1101101	Uitsparing voor inhangtrap	121,00
C 1101105	Afwerking romeinse inlooptrap	70,55
C 1101109	Afwerking rechte inlooptrap	16,20
C 1101115	Afgeschuinde of ronde hoeken, minimale radius 15 cm per hoek	7,25
C 1101123	Meerprijs afwijkende vormen	Kale prijs afdekking + 15 %
C 1101120	Drijfbuis inclusief trekkoord per m <sup>1</sup>	59,50
C 1101121	Trekkoord (lengte afdekking + 1 m <sup>1</sup> ) per m <sup>1</sup>	4,60
C 1101122	Elastiek/snelbinder 1,5 meter, voorzien van oog en gesp om de 50 cm, zwart per stuk	5,50

Transportkosten: € 0,85 per m<sup>2</sup>.  
Bij afmetingen onder de 10 m<sup>2</sup> wordt 10 m<sup>2</sup> in rekening gebracht.

Aandachtspunt: berekening dekenmaat =  
lengte badmaat gelijk + breedte badmaat -/- 2 cm.  
Gaas rondom 7 cm NIET meenemen in de berekening!

## SUPERFOAM AFDEKKING

Isolerende PE afdekking, dikte 6 mm en 8 mm. Leverbaar in de kleuren blauw en licht grijs. Het speciaal geselecteerde PE schuim zorgt voor een goede isolatie en drijfvermogen. De toplaag wordt middels cacheren op een hoogwaardig PE schuim gelast. Door de afwerking alleen geschikt voor rechthoekige zwembaden. Geschikt voor temperaturen tot maximaal 29 graden. Enkel geschikt voor zwembaden, niet voor spa's.

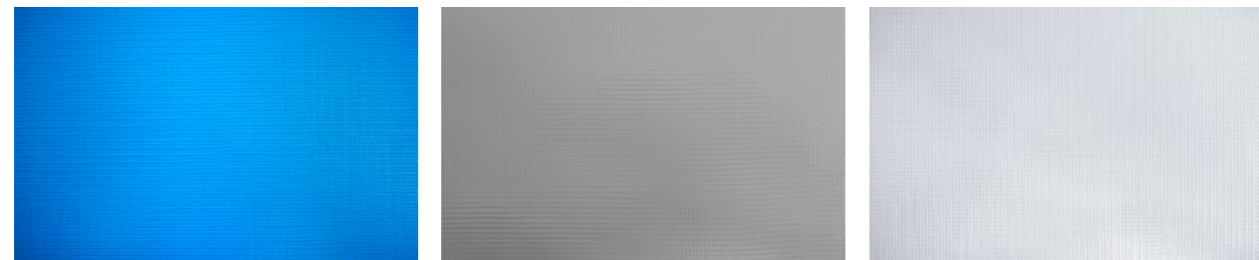

Blauw

Grijs

Wit

### Eigenschappen

- Rondom verstevigd met PE band aan de onderzijde (thermisch gelast).
- Voorzijde voorzien van 2 ovale messing vernikkelde ogen op de hoeken, eventueel voor bevestiging
- Achterzijde voorzien van messing vernikkelde ogen om de circa 50 cm, voor bevestiging oprolelastieken (niet standaard inbegrepen oprolelastieken, kleur: zwart, met lengte 1,50 meter).

ARTIKELNUMMER	OMSCHRIJVING		€
C 1101020	Afdekking Superfoam, 6 mm, blauw (waterzijde blauw)	per m <sup>2</sup>	53,15
C 1101021	Afdekking Superfoam, 6 mm, grijs (waterzijde grijs)	per m <sup>2</sup>	53,15
C 1101022	Afdekking Superfoam, 6 mm, wit (waterzijde grijs)	per m <sup>2</sup>	53,15
C 1101023	Afdekking Superfoam, 8 mm, blauw (waterzijde blauw)	per m <sup>2</sup>	61,70
C 1101024	Afdekking Superfoam, 8 mm, grijs (waterzijde blauw)	per m <sup>2</sup>	61,70
C 1101025	Afdekking Superfoam, 8 mm, wit (waterzijde blauw)	per m <sup>2</sup>	61,70
C 1101026	Afdekking Superfoam Superflex verstevigd, 6 mm, blauw	per m <sup>2</sup>	73,50
C 1101027	Afdekking Superfoam Superflex verstevigd, 6 mm, grijs	per m <sup>2</sup>	73,50
C 1101028	Afdekking Superfoam Superflex verstevigd, 6 mm, wit	per m <sup>2</sup>	73,50
C 1101017	Afdekking Superfoam Superflex verstevigd, 8 mm, blauw	per m <sup>2</sup>	78,50
C 1101018	Afdekking Superfoam Superflex verstevigd, 8 mm, grijs	per m <sup>2</sup>	78,50
C 1101019	Afdekking Superfoam Superflex verstevigd, 8 mm, wit	per m <sup>2</sup>	78,50

### OPTIES

C 1101102	Uitsparing voor inhangtrap Superfoam	per m <sup>2</sup>	89,80
C 1101106	Afwerking romeinse inlooptrap Superfoam	per m <sup>2</sup>	81,05
C 1101111	Afwerking rechte inlooptrap Superfoam	per m <sup>2</sup>	45,15
C 1101117	Afwerking hoek schuin of rond Superfoam	per m <sup>2</sup>	12,10
C 1101123	Meerprijs afwijkende vormen		Kale prijs afdekking + 15 %
C 1101119	Drijfbuis inclusief trekkoord	per m <sup>1</sup>	80,00
C 1101121	Trekkoord (lengte afdekking + 1 m <sup>1</sup> )	per m <sup>1</sup>	4,60

Transportkosten: < 4 m<sup>1</sup>, € 3,00 per m<sup>2</sup>, > 4 m<sup>1</sup>, op aanvraag.  
Bij afmetingen onder de 6 m<sup>2</sup> wordt 6 m<sup>2</sup> in rekening gebracht.

Aandachtspunt: berekening dekenmaat =  
lengte badmaat -/- 2 cm + breedte badmaat -/- 3 cm

## OPROLSYSTEMEN

### Geschikt voor Geobubble én Superfoam afdekkingen

Zowel mobiele als vaste toepassingen zijn beschikbaar. Gefabriceerd in Frankrijk. Zeskantige as van geanodiseerd aluminium ø 100mm met roestvrijstalen steunen, uitgerust met een klemrem en een zwenkbare handgreep. Geschikt voor GeoBubble en SuperFoam afdekkingen. Beschikbaar voor grotere zwembaden in een telescopische versie tot 6,70 meter. Maatwerkoplossingen voor kleinere zwembaden tot 3,90 meter zijn op aanvraag ook mogelijk.



### Verrijdbaar, telescopisch 4,30 tot 6,70 meter

ARTIKELNUMMER	OMSCHRIJVING		€
C 1121080	HAWAÏ	per stuk	876,00
C 1121081	BAHAMAS	per stuk	1.011,00
C 1121082	FIDJI	per stuk	1.499,00

### Verrijdbaar, op maat geproduceerd tot maximaal 3,90 meter

ARTIKELNUMMER	OMSCHRIJVING		€
C 1121085	HAWAÏ-mini	per stuk	706,00
C 1121086	BAHAMAS-mini	per stuk	841,00

### Vast, telescopisch 4,30 tot 6,70 meter

ARTIKELNUMMER	OMSCHRIJVING		€
C 1121083	CARAÏBES	per stuk	1.085,00

### Vast, op maat geproduceerd tot maximaal 3,90 meter

ARTIKELNUMMER	OMSCHRIJVING		€
C 1121087	CARAÏBES-mini	per stuk	915,00



## BLADERNET (BLIZZARD SUPER LUXE)



### Eigenschappen

- Om bladeren en andere vervuiling tijdens de winterperiode uit het zwembad te houden.
- Vervaardigd uit polypropyleen net, uv-bestendig, circa 135 g/m<sup>2</sup>.
- Linten om de 1,35 meter (lengte) en 1,50 meter (breedte). Aan de onderzijde voorzien van een pvc bescherming. Rondom voorzien van 0,5 mm dikke pvc verstevigingsband aan de onderzijde.
- Leverbaar in 3 kleuren: groen, blauw en grijs.

### Bladernet - gras - geleverd inclusief haringen en spanveren

ARTIKELNUMMER	OMSCHRIJVING	€
C 1101060	Bladernet gras, groen per m <sup>2</sup>	29,00
C 1101061	Bladernet gras, blauw per m <sup>2</sup>	29,00
C 1101062	Bladernet gras, grijs per m <sup>2</sup>	29,00

### Bladernet - terras - geleverd inclusief bronzen grondankers en spanveren

ARTIKELNUMMER	OMSCHRIJVING	€
C 1101064	Bladernet terras, groen per m <sup>2</sup>	31,50
C 1101065	Bladernet terras, blauw per m <sup>2</sup>	31,50
C 1101066	Bladernet terras, grijs per m <sup>2</sup>	31,50

### Bladernet - terras - geleverd inclusief grondankers en ratelspanner (op 1 x lengte + 1 x breedte) en borgring op de andere zijden.

ARTIKELNUMMER	OMSCHRIJVING	€
C 1101068	Bladernet terras, groen per m <sup>2</sup>	38,00
C 1101069	Bladernet terras, blauw per m <sup>2</sup>	38,00
C 1101070	Bladernet terras, grijs per m <sup>2</sup>	38,00

OPTIES	OMSCHRIJVING	€
C 1101127	Uitsparing voor inhangtrap	92,20
C 1101128	Afwerking romeinse inlooptrap	132,00
C 1101129	Afwerking rechte inlooptrap	92,20

Transportkosten: € 0,85 per m<sup>2</sup>

Bij afmetingen onder de 15 m<sup>2</sup> wordt 15 m<sup>2</sup> in rekening gebracht.

Aandachtspunt:

< 70 m<sup>2</sup>: berekening dekenmaat = lengte badmaat + breedte badmaat + 70 cm

> 70 m<sup>2</sup>: berekening dekenmaat = lengte badmaat + breedte badmaat + 80 cm

## WINTERAFDEKKING (ARTIC EN ARTIC DE LUXE)



### Eigenschappen

- Om bladeren en andere vervuiling tijdens de overwinteringsperiode uit het zwembad te houden.
- Vervaardigd uit polyester zeil met pvc coating, circa 550 g/m<sup>2</sup>.
- Leverbaar in 4 kleuren: groen, blauw, grijs en zand.
- Op maat gemaakt, voorzien van dubbel messing vernikkelde ogen om de 100 cm, geplaatst in een versterkte zoom (gestikt) om scheuren te voorkomen.
- Voor de juiste afwatering wordt in het midden van het zeil over de volledige lengte een gaasstrook met afwateringsgaten voorzien.

### Artic - geleverd inclusief terrasharingen en elastieken

ARTIKELNUMMER	OMSCHRIJVING	€
C 1101040	Afdekking Artic gras, groen per m <sup>2</sup>	18,15
C 1101041	Afdekking Artic gras, blauw per m <sup>2</sup>	18,15
C 1101042	Afdekking Artic gras, grijs per m <sup>2</sup>	18,15
C 1101043	Afdekking Artic gras, zand per m <sup>2</sup>	20,55

### Artic de luxe - geleverd inclusief grondankers en elastieken

ARTIKELNUMMER	OMSCHRIJVING	€
C 1101045	Afdekking Artic terras, groen per m <sup>2</sup>	23,70
C 1101046	Afdekking Artic terras, blauw per m <sup>2</sup>	23,70
C 1101047	Afdekking Artic terras, grijs per m <sup>2</sup>	23,70
C 1101048	Afdekking Artic terras, zand per m <sup>2</sup>	26,10

OPTIES	OMSCHRIJVING	€
C 1101103	Uitsparing voor inhangtrap	79,25
C 1101108	Afwerking romeinse inlooptrap	80,90
C 1101113	Afwerking rechte inlooptrap	55,55

Transportkosten: € 0,85 per m<sup>2</sup>

Bij afmetingen onder de 15 m<sup>2</sup> wordt 15 m<sup>2</sup> in rekening gebracht.

Aandachtspunt:

berekening dekenmaat = lengte badmaat + breedte badmaat + 70 cm

## 4 SEASONS AFDEKKING



### Eigenschappen

- Om bladeren en andere vervuiling tijdens de overwinteringsperiode uit het zwembad te houden.
- Vervaardigd uit hoogwaardig pvc zeil, uv-bestendig, circa 600 g/m<sup>2</sup>.
- Voorzien van driehoekige versterkte aluminium assen om de 120 cm.
- Leverbaar in 4 kleuren: blauw, grijs, groen, zand.

### 4 Seasons afdekking - geleverd inclusief grondankers, spanbanden en handslinger voor het oprollen

ARTIKELNUMMER	OMSCHRIJVING	€
C 1101050	4 Seasons afdekking, blauw per m <sup>2</sup>	64,50
C 1101051	4 Seasons afdekking, grijs per m <sup>2</sup>	64,50
C 1101052	4 Seasons afdekking, groen per m <sup>2</sup>	64,50
C 1101053	4 Seasons afdekking, zand per m <sup>2</sup>	64,50



OPTIES	OMSCHRIJVING	€
C 1101126	Uitsparing voor inhangtrap	114,65
C 1101114	Afwerking rechte inlooptrap	114,00
C 1101055	Overwinteringskit bestaande uit: rvs kabel, 2 haken en spanbanden. Voor baden groter dan l x b 8,50 x 4,50 meter of voor extreme sneeuwval.	185,00

ACCESSOIRES	OMSCHRIJVING	€
C 1101056	Handslinger Rapid'Eau voor gemakkelijk oprollen Safety Cover	749,00

Transportkosten: < 4 m<sup>2</sup>, € 3,00 per m<sup>2</sup>, > 4 m<sup>2</sup>, op aanvraag.  
Bij afmetingen onder de 20 m<sup>2</sup> wordt 20 m<sup>2</sup> in rekening gebracht.

Aandachtspunt:  
berekening dekenmaat = lengte badmaat + breedte badmaat + 50 cm

## WINTERAFDEKKINGEN VOOR LAMELLEN

NOVA en NOVA EVOLUTION, voor actieve overwintering. NOVA is een gepatendeerde winterafdekking voor oprolsystemen. Het is een eenvoudige, snelle en voordelige oplossing om van uw oprolsysteem een winterafdekking te maken. Past op alle oprolsystemen, behalve systemen met solar lamellen. Eenvoudige en snelle montage op het oprolsysteem mbv. spankoorden, zonder verankering in het terras.



### Eigenschappen

- Winterafdekkig van dubbelzijdig gecoat geweven polyethyleen 260 g/m<sup>2</sup>.
- Messing vernikkelde ogen om de 2 m<sup>1</sup> aan drie zijden.
- Wordt met NOVAclip elastieken direct aan de afdekking bevestigd.
- Kleuren: blauw, zand, grijs, groen, wit en grijs/aluminium.



ARTIKELNUMMER	OMSCHRIJVING	€
C 1101030	Wintercover PE tbv. lamellenafdekking, blauw, inclusief NOVAclips per m <sup>2</sup>	19,00
C 1101031	Wintercover PE tbv. lamellenafdekking, grijs, inclusief NOVAclips per m <sup>2</sup>	19,00
C 1101032	Wintercover PE tbv. lamellenafdekking, groen, inclusief NOVAclips per m <sup>2</sup>	19,00
C 1101033	Wintercover PE tbv. lamellenafdekking, zand, inclusief NOVAclips per m <sup>2</sup>	19,00
C 1101034	Wintercover PE tbv. lamellenafdekking, wit, inclusief NOVAclips per m <sup>2</sup>	19,00
C 1101035	Wintercover PE tbv. lamellenafdekking, grijs/aluminium, inclusief NOVAclips per m <sup>2</sup>	19,00
OPTIES		
C 1101107	Afwerking romeinse inlooptrap winterafdekking lamellen	49,05
C 1101112	Afwerking rechte inlooptrap winterafdekking lamellen	34,90
C 1101118	Afwerking hoek schuin of rond winterafdekking lamellen	18,75
C 1101125	Windbeveiliging (extra ogen en NOVAclips om de 1 m <sup>1</sup> ipv. 2 m <sup>1</sup> ) per m <sup>2</sup>	2,15

Transportkosten: € 0,85 per m<sup>2</sup>

Bij afmetingen onder de 10 m<sup>2</sup> wordt 10 m<sup>2</sup> in rekening gebracht.

### Aandachtspunten:

- Berekening dekenmaat: lengte badmaat +/- 2 cm + breedte badmaat +/- 3 cm.
- Gaas rondom (7 cm) NIET meenemen in de berekening.
- Bij PVC-solar lamellen kan enkel gekozen worden tussen wit of grijs/aluminium.

## DURACOVER

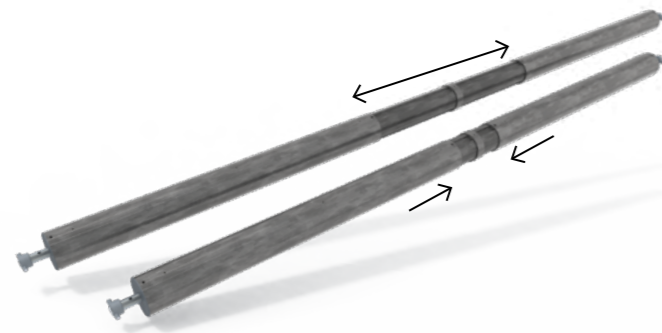

### Eigenschappen

- Voor zwembaden met een breedte tussen 3,3 en 5,5 meter.
- Gemaakt van glasversterkt vinylester.
- Robuust ontwerp.
- Eenvoudige installatie ter plaatse.

### Gebruiksklaar afdekkingsysteem

Kant-en-klare afdeksystemen gebouwd voor eenvoudige installaties. Het geeft u ter plaatse de flexibiliteit om de installatie aan te passen aan uw specifieke zwembadafmetingen. Gedimensioneerd voor een eenvoudige handeling en transport.

Maakt deel uit van de DuraLink™ productreeks waardoor u gemakkelijk draadloze controle over alle functies van uw afdeksysteem heeft.

Deze producten zijn uniek in hun soort. Zo bespaart u kostbare installatietijd omdat er geen maatwerk nodig is. Zo bestelt u eenvoudig de oplossing die voor uw type zwembad nodig is.

De telescopische buizenset past zich gemakkelijk aan, aan de afmetingen van uw zwembad. Sluit de afdekking van uw keuze aan met LINK Cover of LINK Master.

### STAP 1: KIES UW CONSTRUCTIE AS

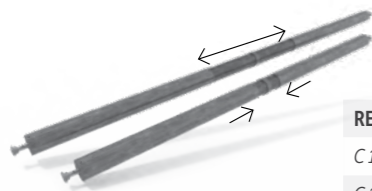

REFERENTIE	OMSCHRIJVING	€
C 1150000	Duracover telescopische opwikkelbuis verstelbaar van 3,3 m tot 4,5 m	790,00
C 1150001	Duracover telescopische opwikkelbuis verstelbaar van 4,3 m tot 5,5 m	852,00

### STAP 2: VOEG UW MOTOR TOE



REFERENTIE	OMSCHRIJVING	€
C 1150002	Duracover buismotor 24 V, 250 Nm, met 4 meter kabel	1.537,00

## DURACOVER

### STAP 3 : KIES UW TYPE VAN MONTAGE



#### WANDDOORVOER

REFERENTIE	OMSCHRIJVING	€
C 1150003	Duracover set wanddoorvoer buismotor tbv. alle type baden	982,00



#### KABELGOOT

REFERENTIE	OMSCHRIJVING	€
C 1150004	Duracover set kabelgoot met lengte van 520 mm tbv. beton- en gemetselde baden	637,00



#### INHANGSYSTEEM

REFERENTIE	OMSCHRIJVING	€
C 1150005	Duracover set inhangsysteem inbouwdiepte 600 mm	1.328,00

### STAP 4: KIES UW STURINGSKAST



#### LINK COVER

- Veilig gebruik van de DURACOVER
- Relais voor filtratiepomp
- Eenvoudige installatie
- Aansluitbaar op LINK Controller en LINK Master

REFERENTIE	OMSCHRIJVING	€
C 1150006	Link Cover besturingskast	600,00



#### LINK MASTER

- Eén LINK Master om het zwembad te bedienen
- Eenvoudige installatie, voorbedrade kast
- Meerdere 'slimme' in- en uitgangsaansluitingen
- Maakt deel uit van de DuraLink™ connected productlijn
- Kan worden aangesloten op 'Multi-Brand' producten (sensor, zuivering, ...)
- Compatibel met LINK Touch
- DURA Cloud App en Portaal

REFERENTIE	OMSCHRIJVING	€
C 0773000	Duratech Link Master incl. 450 Va trafo	1.949,00
C 0773001	Duratech Link Master incl. 600 Va trafo	2.714,00
C 0773002	Verlengkabel 10m t.b.v. antenne link controller en link master	73,90

## HEATCOVER

De ecovriendelijke keuze voor het besparen van water, energie en kosten.

### HEATCOVER®

HeatCover® biedt duurzame oplossingen voor zwembaden. De producten zijn gemakkelijk te installeren en te doseren. In tegenstelling tot de meeste andere vloeibare afdekking producten is HeatCover® direct te gebruiken, zonder eerst te hoeven schudden. Daardoor is het geschikt en aan te raden om te doseren middels een automatische doseerpomp.

### WAT ZIJN DE VOORDELEN?

1. Duurzaam zwembad door minder verbruik van:

- (Drink)water
- Gas
- Elektriciteit (binnenbad)

2. Verlagen van kosten

3. Bijkomende voordelen:

- Langer plezier van open zwembad (7.00 – 22.00 uur)
- Minder chemicaliën
- Minder onderhoud en lagere kosten



### Buitenzwembaden

Buitenzwembaden in warme seizoenen zijn geholpen doordat HeatCover® de waterverdamping door de zon laat afnemen tot 50%. In frisse seizoenen en nachten zullen eigenaren van buitenzwembaden ook het warmteverlies tegen kunnen gaan en zo energie besparen.

### Binnenzwembaden

Eigenaren van binnenbaden hebben naast het tegengaan van water- en energieverlies het extra voordeel dat HeatCover® de luchtvochtigheid in de zwembadruimtes aanzienlijk doet afnemen. Daardoor verbruiken de luchtventilatiesystemen een stuk minder energie.

### WAT IS HET?

De HeatCover® vloeibare afdekking is in verschillende verpakkingen verkrijgbaar. U kiest afhankelijk van type zwembad/zwemvijver, dosering, grootte van zwembad of zwemvijver en lengte van het zwemseizoen. De verpakkingen bevatten duidelijke uitleg.

HeatCover® vloeibare afdekking is samengesteld uit intelligente moleculen die:

- lichter zijn dan water en daardoor naar het oppervlakte drijven
- zich verspreiden over de gehele oppervlakte
- een hoger kookpunt hebben dan water waarmee de waterverdamping wordt afgeremd

De HeatCover® moleculen zijn erg klein (2 miljoen keer kleiner dan 1 ml) en transparant. Ze worden via een doseerpomp via het waterleidingsysteem van het zwembad geïnjecteerd in het water. Aangekomen in het zwembad drijven de HeatCover® moleculen naar boven tot op de oppervlakte en zullen ze zich verspreiden en verbinden tot een uniforme laag. Door het wateroppervlakte overal af te dekken en het hogere kookpunt dan water zal HeatCover® de waterverdamping met circa 50% laten afnemen.

HeatCover® is 100% biologisch afbreekbaar.

Het werkt continue, maar verdampt na 50 uur op natuurlijke wijze in de vorm van H<sub>2</sub>O en CO<sub>2</sub>. Er blijven geen resten achter.

## HEATCOVER

De ecovriendelijke keuze voor het besparen van water, energie en kosten

### HET PROBLEEM VAN ZWEMBADEN: WATER- EN ENERGIEVERLIES

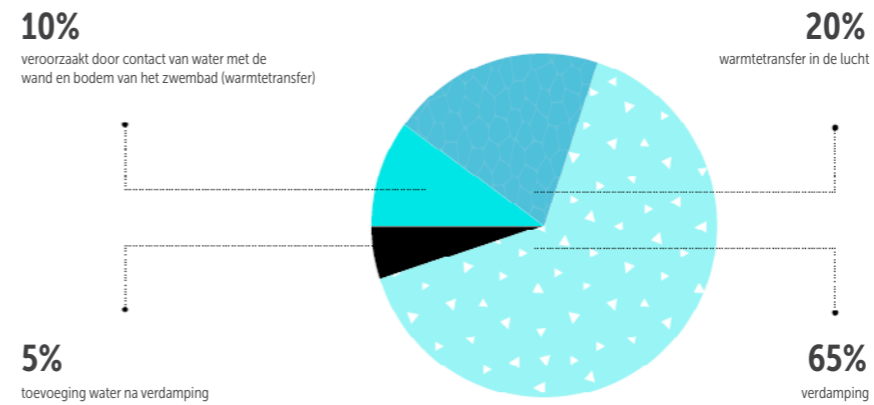

### Het probleem van zwembaden: water- en energieverlies

Water consumption without vs with HeatCover® in m³ per week

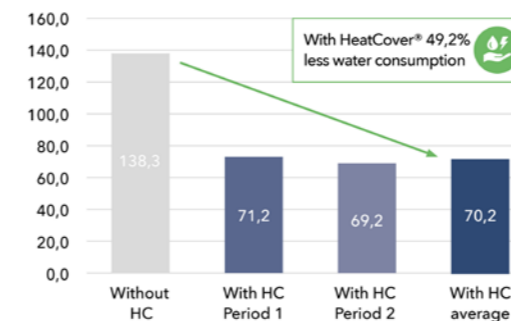

Gas consumption without vs with HeatCover® in m³ per week

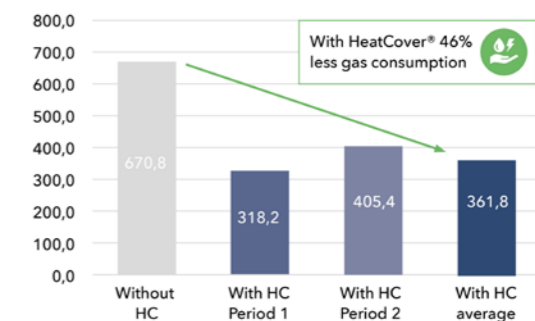

ARTIKELNUMMER	OMSCHRIJVING	€
A 1267067	Liquid heatcover 5 liter	127,00
A 1267068	Liquid heatcover 25 liter	661,00

\* We verwijzen u graag naar hoofdstuk 8, meet- en regeltechniek, voor ons assortiment doseerpompen om HeatCover® te doseren.



2014EPR1

山形県産

505-108  
TK

# 12

## ONDERHOUD

DOLPHIN BODEMZUIGERS PRIVE

X WARRIOR DRAADLOZE BODEMZUIGER

DOLPHIN BODEMZUIGERS OPENBAAR

ULTRAVAC VERRIJDBARE BODEMZUIGER

DELUXE PRO ACCESSOIRES

SHARK ACCESSOIRES

AQUA EASY ONDERHOUDSPRODUCTEN

POOLLAB 2.0

SPINTOUCH

ELECTRONISCHE HANDMETERS

LOVIBOND FOTOMETERS

Inbouwdelen

Verlichting

Attracties

Foliebekleding

Filtertechniek

Pomptechniek

Verwarming en besturingen

Meet- en regeltechniek

PVC

Accessoires

Afdekkingen

Onderhoud

12

Index

## DOLPHIN LIBERTY

### De nieuwe generatie snoerloze zwembadreinigers

De Dolphin LIBERTY lijn introduceert een nieuw tijdperk voor zwembadreiniging en combineert de vertrouwde efficiëntie van Dolphin reinigers met een modern, draadloos ontwerp dat de mobiliteit en het gebruiksgemak vergroot. Deze geavanceerde zwembadreinigers zijn uitgerust met innovatieve functies zoals inductief "Magnetic-Connect" opladen met een naadloze snap-in-place verbinding. De LIBERTY reinigers zijn ontworpen om zich aan te passen aan de specifieke behoeften van uw zwembad en hebben een aanpasbare "Cyclus selector" voor gerichte reinigingsmodi - kies tussen reinigen van alleen de vloer of reinigen van vloer en wanden. De "Eco modus" houdt uw zwembad de hele week sprankelend met snelle, efficiënte cycli, waardoor u zowel energie als tijd bespaart.



	LIBERTY 200	LIBERTY 400	LIBERTY 600
Zwembadgrootte	10x5 m	10x5 m	15x5m
Reinigingsprogramma (in uren)	2,5 uur	2,5 uur	4,5 uur
Schoonmaakmodus	bodem, wanden & waterlijn	bodem, wanden, waterlijn & ligplateau	bodem, wanden, waterlijn, trap & ligplateau
Aantal borstels	1	1	2
Active brushes	ja	ja	ja
Type borstels	PVC	PVC	PVC + combiborstel
Type filter(s)	Gecombineerde filtermand, grof/ultra fijn	Gecombineerde filtermand, grof/ultra fijn	Gecombineerde filtermand, grof/ultra fijn
Zuigkracht (max)	15 m <sup>3</sup> /uur	15 m <sup>3</sup> /uur	15 m <sup>3</sup> /uur
Batterij capaciteit	5.000 mAh	5.000 mAh	9.800 mAh
Type Batterij	Li-Ion, 25.2V@5Ah/126Wh, 7 cells (7S1P)	Li-Ion, 25.2V@5Ah/126Wh, 7 cells (7S1P)	Li-Ion 25,2V@9800mAh/247Wh, 14 Cells (7S2P)
Spanningsbereik	100-240 VAC	100-240 VAC	100-240 VAC
Aantal motoren	1 motor	1 motor	1 motor
Garantie	24 maanden	36 maanden	36 maanden
Gewicht	8.1 kg (17.86 lbs)	8.1 kg (17.86 lbs)	12 kg (26.45 lbs)
LED indicatie	Aan/uit knop, batterij status, errors	Aan/uit knop, batterij status, errors	Aan/uit knop, batterij status, Bluetooth & wifi indicator, mode selector
Oplaadtijd	6 uur	6 uur	4,5 uur
Zwembadvorm	Alle types	Alle types	Alle types
Type zwembad	In- en bovengronds	In- en bovengronds	In- en bovengronds
Meer functies	Eco modus	Eco modus, Cyclus selector, Clicker, veiligheidsgereedschap en accessoires wandkast	Aan/uit, Eco modus, Cyclus selector, Clicker, veiligheidsgereedschap, grijphaak
Minimale / maximale waterdiepte	0,3 / 3 meter	0,3 / 3 meter	0,35 / 3 meter
Retour naar startpunt	nee	nee	ja
APP	nee	ja*	ja *

\* De app werkt enkel als de bodemzuiger uit het water is.

## DOLPHIN LIBERTY 200



### Eigenschappen

- Draadloos voor beweeglijkheid
- Inductief met opladendoor "Magnetic-Connect" om eenvoudig op te laden.
- Krachtige schrobbers en superieur filtratiesysteem
- Zelfde betrouwbaarheid en service als andere Dolphin-producten
- 2 jaar garantie



#### (Inductief) Draadloos opladen

Magnetisch contact voor supergemakkelijk op zijn plaats klikken en opladen.



#### Wandreiniging

Reinigt bodem, wanden & waterlijn, waardoor het hele zwembad uitzonderlijk schoon wordt.



#### Top Access

Het filtercartridge kan aan de bovenzijde snel uitgenomen worden.



#### Actief reinigen

Levert ongeëvenaarde reinigingsprestaties.



#### Snelle waterafgifte

Het water in de Dolphin loopt snel weg zodat je deze makkelijk uit jouw zwembad kunt verwijderen.



#### Eco-modus

Houdt het zwembad schoon met 4 x 30 minuten cycli per week (\*alleen de bodem).

IDEALE ZWEMBADGROOTTE	10 meter
GESCHIKT VOOR	bodem, wand & waterlijn
REINIGING	krachtig actief reinigen met intens schrobbers voor een ongeëvenaarde reiniging
REINIGINGSCYCLUS	2, 5 uur
FILTRATIE	geavanceerde filtratie voor fijn vuil voor een uitzonderlijke reiniging
BATTERIJ	Lithium-ion 5.000 mAh
GEWICHT	8.1 kg
GARANTIE	2 jaar
ZUIGKRACHT (MAX)	15 m <sup>3</sup> /uur
BATTERIJCAPACITEIT	5.000 mAh

REFERENTIE	OMSCHRIJVING	€
C 1211212	Dolphin Liberty 200 bodemzuiger	999,00

## DOLPHIN LIBERTY 400



### Eigenschappen

- Snoerloos ontwerp voor wendbaarheid en inductief opladen.
- "Eco-modus" voor wekelijkse reiniging van het zwembad met korte cycli.
- "Cycluselector": keuze uit, alleen vloer of vloer, wanden & waterlijn..
- "Click-Up" voor eenvoudig verwijderen uit het zwembad.
- MyDolphin™ Plus-app voor installatie.
- Krachtig schrobben en superieur filtratiesysteem.
- Mobiele app via Bluetooth & WiFi.
- 3 jaar garantie.



#### (Inductief) draadloos opladen

Magnetisch contact voor supergemakkelijk op zijn plaats klikken en opladen.



#### Click-Up

Met behulp van de clicker, zal de Dolphin omhoog klimmen langs de wand, zodat u hem makkelijk uit het water haalt.



#### Grijphaak

Wordt geleverd inclusief grijphaak om gemakkelijk uit het zwembad te verwijderen.



#### Eco-modus

Houdt het zwembad schoon met 4 x 30 minuten cycli per week (\*alleen de bodem).



#### MyDolphin Plus app

Gebruik de MyDolphin™ Plus app om aangepaste reinigingsprogramma's in te stellen.



#### Top Access

Het filtercartridge kan aan de bovenzijde snel uitgenomen worden.

GEAVANCEERDE FUNCTIES	10 meter
GESCHIKT VOOR	bodem, wanden, waterlijn & ligplateau
REINIGING	krachtig actief reinigen met intens schrobben voor een ongeëvenaarde reiniging
REINIGINGSCYCLUS	2,5 uur
FILTRATIE	meer lagig met 2 extra ultrafijne filters
BATTERIJ	Lithium-ion 5.000 mAh
GEWICHT	8,1 kg
GARANTIE	3 jaar
ZUIGKRACHT (MAX)	15 m³/uur
GEAVANCEERDE FUNCTIES	Eco-modus: houdt het zwembad schoon met 3* 30 minuten cycli per week (*alleen de bodem) Functie keuze: aanpassen aan alleen bodem of bodem- en wandreiniging Click-Up: met gebruik van de ratsensor zal de Dolphin omhoog klimmen zodat je hem makkelijk uit het water kan halen.

REFERENTIE	OMSCHRIJVING	€
C 1211214	Dolphin Liberty 400 bodemzuiger	1.395,00

## DOLPHIN LIBERTY 600



### Eigenschappen

- Reinigingsprogramma 4,5 uur.
- Houdt uw zwembad 2 weken schoon op 1 laadbeurt.
- Vloer, wanden, waterlijn, ligplateau en trap.
- Nieuwe Eco modus bevat 5 opties.
- Meerlaags filter met fijne en ultrafijne filters.
- Jetreiniging trap.
- Slim retour naar home (via de app instelbaar).
- Inclusief clicker.
- Mobiele app via Bluetooth & WiFi.
- 3 jaar garantie.
- 4 schoonmaak modi beschikbaar: Ultra Clean, vloer, wand & waterlijn, alleen vloer, ECO modus.



#### Jet-reiniging traptreden

Ontworpen voor een complete zwembadreiniging van het zwembad, inclusief zwembadtrappen.



#### Wandreiniging

Reinigt bodem, wanden, waterlijn & trap, waardoor het hele zwembad uitzonderlijk schoon wordt.



#### Click-Up

Met behulp van de clicker, zal de Dolphin omhoog klimmen langs de wand, zodat je hem makkelijk uit het water haalt.



#### Uitgebreide Eco modus

Geniet tot 2 weken van een schoon zwembad met één maal opladen.



#### MyDolphin Plus app

Gebruik de MyDolphin™ Plus app om aangepaste reinigingsprogramma's in te stellen.



#### Top Access

Het filtercartridge kan aan de bovenzijde snel uitgenomen worden.

IDEALE ZWEMBADGROOTTE	15 meter
GESCHIKT VOOR	bodem, wanden & waterlijn, trap en ligplateau
REINIGING	krachtig active brushing, met intense schrobbewegingen voor een ongeëvenaarde reiniging
REINIGINGSCYCLUS	4,5 uur
FILTRATIE	meer lagig met 2 extra ultrafijne filters
BATTERIJ	Lithium-ion 9.800mAh
GEWICHT	12 kg
GARANTIE	3 jaar
ZUIGKRACHT (MAX)	15 m³/uur
GEAVANCEERDE FUNCTIES	Eco-modus: 2/3/6 cycles met een interval van 48 of 72 uur (standaard 3x 1 uur schoonmaken per week)

REFERENTIE	OMSCHRIJVING	€
C 1211215	Dolphin Liberty 600 bodemzuiger	1.649,00



## DOLPHIN ACTIVE SERIES

### Bodemzuiger

De Dolphin Active serie is onze eigen, moderne en onderscheidende serie bodemzuigers. Deze onderscheidt zich niet alleen qua look en kwaliteit, maar zeker ook in de distributiewijze: enkel via de vakhandel.



	ACTIVE SMART	ACTIVE EASY COMFORT	ACTIVE COMFORT
<b>Technische specificaties</b>			
Gewicht (kg)	9	10	11
Zuigkracht (m <sup>3</sup> /uur)	17	17	17
Aandrijfmotor 24 Volt/DC	✓	✓	✓
Kabellengte (meter)	18	18	18
Type borstels	combi	combi	combi
Filtersysteem	cartridge	cartridge	cartridge
Type filter(s)	fijn	fijn	fijn
Toegang filtercartridge (Top Access)	✓	✓	✓
LED indicatie volle filtercartridge	✗	✗	
Gyroscoop navigatiesysteem	✗	✗	✗
Beach entry	✓	✓	✓
Minimale waterdiepte	40 cm	40 cm	40 cm
<b>Functionaliteiten</b>			
Maximum lengte (in meters)	10	12	12 - 15
Reinigingsprogramma's (in uren)	3	2,5	2,5
Reinigt bodem	✓	✓	✓
Reinigt wanden	✗	✓	✓
Reinigt waterlijn	✗	✓	✓
Active brushing	✗	✗	✓
<b>Algemeen</b>			
Klasse	basic	classic	classic
Garantie (maanden)	24	24	48
DIY reparaties	✓	✓	✓
<b>Accessoires</b>			
Caddy	stand	pro	pro
Afstandsbediening	✗	✗	✗
Smart-bediening	✗	✗	✗
My Dolphin App	✗	✗	✓
Swivel (voorkomt oprullen kabel)	✓	✓	✓

## DOLPHIN ACTIVE SMART



### Eigenschappen

- Het instapmodel, voor een goede en eenvoudige reiniging van de bodem van het zwembad.
- Geschikt voor zwembaden met een lengte tot 10 meter.
- Programmatijd 3 uur.
- Standaard voorzien van combi borstels, dus voor nagenoeg elke ondergrond geschikt.
- Voedingsspanning 230 V, motorspanning 24 V DC, kabel 18 meter.
- 2 jaar garantie.

### Componenten

-  Filtratiesysteem Cartridge, standaard met grof en ultrafijn filter.
-  Kabellengte 18 meter met swivel welke het oprullen van de kabel voorkomt.
-  Gewicht 9 kg.

### Functies

-  Reinigt de bodem.
-  Programmatijd 3 uur.
-  Zuigkracht 17 m<sup>3</sup>/u.
-  Beach Entry, bij hellend vlak beveiligd tegen ondiep water, draait en vervolgt programma of schakelt uit.
-  DIY Do It Yourself, service door zwembadbouwer snel en eenvoudig uit te voeren.

### Accessoires

-  Trafo aan/uit.
-  Caddy vaste houder, zonder wielen.

ARTIKELNUMMER	OMSCHRIJVING	€
C 1211200-C	Dolphin Active Smart	1.100,00

## DOLPHIN ACTIVE EASY COMFORT



### Eigenschappen

- Het ideale tussenmodel, voor een doordachte reiniging van de bodem, wand en waterlijn.
- Gelijk aan het vertrouwde model Active Comfort, echter exclusief My Dolphin app/functie, dus zonder aansturing op afstand. Tevens niet uitgevoerd met Active Brushing, Gyroscope navigatie en timerfunctie (enkel aan/uit). 2 jaar fabrieksgarantie ipv. 4 bij de Active Comfort.
- Geschikt voor zwembaden met een lengte tot 12 meter.
- Programmatijd 2,5 uur, met timer-mogelijkheid.
- Standaard voorzien van combi borstels (voor nagenoeg elke ondergrond geschikt).
- Voedingsspanning 230 V, motorspanning 24 V DC, kabel 18 meter.
- 2 jaar garantie.

## DOLPHIN ACTIVE COMFORT



### Eigenschappen

- Het ideale tussenmodel, voor een doordachte reiniging van de bodem, wand en waterlijn.
- Geschikt voor zwembaden met een lengte tot 15 meter.
- Inclusief My Dolphin functie, middels deze App is handmatige bediening mogelijk.
- Programmatijd 2,5 uur, met timer-mogelijkheid.
- Standaard voorzien van combi borstels (voor nagenoeg elke ondergrond geschikt) of wonderborstels (voor gladdere ondergrond).
- Voedingsspanning 230 V, motorspanning 24 V DC, kabel 18 meter.
- 4 jaar garantie.

### Componenten

- Top Access, het filtercartridge kan aan de bovenzijde snel uitgenomen worden.
- Filtratiesysteem Cartridge, standaard met grof en ultrafijn filter.
- Kabellengte 18 meter met swivel welke het oprullen van de kabel voorkomt.
- Gewicht 10 kg.

### Functies

- Reinigt de bodem, wanden en waterlijn.
- Programmatijd 2,5 uur.
- Zuigkracht 17 m<sup>3</sup>/u.
- Beach Entry, bij hellend vlak beveiligd tegen ondiep water, draait en vervolgt programma of schakelt uit.
- DIY Do It Yourself, service door zwembadbouwer snel en eenvoudig uit te voeren.

### Accessoires

- Trafo aan/uit.
- Luxe verrijdbare caddy.

### Componenten

- Top Access, het filtercartridge kan aan de bovenzijde snel uitgenomen worden.
- Filtratiesysteem Cartridge, standaard met grof en ultrafijn filter.
- Active Brushing, de extra middenborstel draait 2x zo snel en maakt extra vuil los.
- Kabellengte 18 meter met swivel welke het oprullen van de kabel voorkomt.
- Gewicht 10 kg.

### Functies

- Reinigt de bodem, wanden en waterlijn.
- Programmatijd 2,5 uur.
- Zuigkracht 17 m<sup>3</sup>/u.
- Beach Entry, bij hellend vlak beveiligd tegen ondiep water, draait en vervolgt programma of schakelt uit.
- DIY Do It Yourself, service door zwembadbouwer snel en eenvoudig uit te voeren.

### Accessoires

- Trafo, met timer-mogelijkheid.
- My Dolphin functie, middels App handmatige bediening mogelijk.
- Luxe verrijdbare caddy.

ARTIKELNUMMER	OMSCHRIJVING	€
C 1211210	Dolphin Active Easy Comfort, met combi borstels	1.498,00

ARTIKELNUMMER	OMSCHRIJVING	€
C 1211201-C	Dolphin Active Comfort, met combi borstels	1.805,00

## DOLPHIN SCOOP SERIES



	IZZY CLIMB	SCOOP SMART	SCOOP DELUXE
<b>Technische specificaties</b>			
Gewicht (kg)	6,5	7,5	7,5
Zuigkracht (m <sup>3</sup> /uur)	15	15	15
Aandrijfmotor 24 Volt/DC	✓	✓	✓
Kabellengte (meter)	15	18	18
Type borstels	PVC	PVC	PVC
Filtersysteem	filtermand	cartridge	cartridge
Type filter(s)	fijn	fijn / ultrafijn	fijn / ultrafijn
Toegang filtercartridge (Top Access)	✓	✓	✓
LED indicatie volle filtercartridge	✗	✗	✗
Gyroscoop navigatiesysteem	✗	✗	✗
Beach entry	✓	✓	✓
Minimale waterdiepte	40 cm	40 cm	40 cm
<b>Functionaliteiten</b>			
Maximum badlengte (in meters)	10	12	12
Reinigingsprogramma's (in uren)	2	2	1 / 1,5 / 2 / 2,5
Reinigt bodem	✓	✓	✓
Reinigt wanden	✓	✓	✓
Reinigt waterlijn	✗	✓	✓
Active brushing	✓	✓	✓
<b>Algemeen</b>			
Klasse	basic	classic	classic
Garantie (maanden)	24	36	36
DIY reparaties	✓	✓	✓
<b>Accessoires</b>			
Caddy	✗	✗	pro
Afstandsbediening	✗	✗	My Dolphin plus
Smart-bediening	✗	✗	✓
My Dolphin App	✗	✗	✓
Swivel (voorkomt opkrullen kabel)	✗	✗	✓

## DOLPHIN IZZY CLIMB



### Eigenschappen

- Het instapmodel, voor een goede en eenvoudige reiniging van de bodem van het zwembad.
- Ideaal voor kleine zwembaden met een lengte tot 10 meter.
- 1 programma, cyclustijd 2 uur.
- Voedingsspanning 230 V, motorspanning 24 V DC, kabel 15 meter.
- Wordt geleverd zonder caddy en zonder afstandsbediening.
- 2 jaar garantie.

### Componenten



Top Access, het filtercartridge kan aan de bovenzijde snel uitgenomen worden.



Filtratiesysteem Cartridge, standaard met grof en ultrafijn filter.



Borstels Actice Brushing.



Gewicht 6,5 kg.

### Funcities



Reinigt de bodem en wanden.



Programmatijd 2 uur.



Zuigkracht 15 m<sup>3</sup>/u.



Beach Entry, bij hellend vlak beveiligd tegen ondiep water, draait en vervolgt programma of schakelt uit.



DIY Do It Yourself, service door zwembadbouwer snel en eenvoudig uit te voeren.

### Accessoires



Trafo Basic.

ARTIKELNUMMER	OMSCHRIJVING	€
C 1211207	Dolphin IZZY Climb	934,00

## DOLPHIN SCOOP SMART



### Eigenschappen

- Een modern en ergonomisch model bodemzuiger, het instapmodel uit de Scoop serie.
- Reinigt de bodem, wand en waterlijn en is geschikt voor zwembaden met een lengte tot 12 meter.
- Wordt geleverd zonder caddy en zonder afstandsbediening.
- 1 programma, cyclustijd 2 uur.
- Standaard voorzien van PVC-borstels, dus voor nagenoeg elke ondergrond geschikt.
- Voedingsspanning 230 V, motorspanning 24 V DC, kabel 18 meter.
- 3 jaar garantie.

## DOLPHIN SCOOP DELUXE



### Eigenschappen

- Een modern en ergonomisch model bodemzuiger.
- Reinigt de bodem, wand en waterlijn en is geschikt voor zwembaden met een lengte tot 12 meter.
- LED indicator aan de voorzijde.
- De vacuüm strip aan de onderzijde zorgt voor een verbeterde zuiging van vuil en perfecte waterlijn reiniging, zuiger komt hoog uit het water.
- 5 programma's (Regular, Fast, Floor, Ultraclean en Waterline), cyclustijden 1 / 1,5 / 2 / 2,5 uur, met delay en (wekelijkse) timer-mogelijkheid.
- Standaard voorzien van PVC-borstels, dus voor nagenoeg elke ondergrond geschikt.
- Voedingsspanning 230 V, motorspanning 24 V DC, kabel 18 meter.
- 3 jaar garantie.

### Componenten



Top Access, het filtersysteem kan aan de bovenzijde snel uitgenomen worden.



Filtercartridge Multi-layer, 4 filters en ingesloten filtermand voor grof vuil.



Active Brushing, de voorste borstel draait 2x zo snel en maakt extra vuil los.



Kabellengte 18 meter, met innovatieve techniek om opkrullen kabel te voorkomen, swivel overbodig.



Quick Water Release, de snelle waterafvoer maakt de robot snel licht en handelbaar.



Gewicht 7,5 kg.

### Functies



Reinigt de bodem, wanden en waterlijn.



Cyclustijd 1 programma, 2 uur.



Zuigkracht 15 m<sup>3</sup>/u.



Beach Entry, bij hellend vlak beveiligd tegen ondiep water, draait en vervolgt programma of schakelt uit.



DIY Do It Yourself, service door zwembadbouwer snel en eenvoudig uit te voeren.

### Accessoires



Trafo aan/uit.

### Componenten



Top Access, het filtersysteem kan aan de bovenzijde snel uitgenomen worden.



Filtercartridge Multi-layer, 4 filters en ingesloten filtermand voor grof vuil.



Active Brushing, de voorste borstel draait 2x zo snel en maakt extra vuil los.



Quick Water Release, de snelle waterafvoer maakt de robot snel licht en handelbaar.

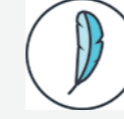

Gewicht 7,5 kg.

### Functies



Reinigt de bodem, wanden en waterlijn.



5 programma's, cyclustijden 1 / 1,5 / 2 / 2,5 uur.



Zuigkracht 15 m<sup>3</sup>/u.



Beach Entry, bij hellend vlak beveiligd tegen ondiep water, draait en vervolgt programma of schakelt uit.



DIY Do It Yourself, service door zwembadbouwer snel en eenvoudig uit te voeren.



Kabel 3 aderig, lengte 18 meter met swivel welke het opkrullen van de kabel voorkomt.

### Accessoires



Trafo, met delay en timer-mogelijkheid.



My Dolphin functie, middels App handmatige bediening mogelijk.



Luxe verrijdbare caddy.

ARTIKELNUMMER	OMSCHRIJVING	€
C 1211205	Dolphin Scoop Smart	1.310,00

ARTIKELNUMMER	OMSCHRIJVING	€
C 1211204	Dolphin Scoop Deluxe	1.695,00

## DOLPHIN ULTIMATE



	ULTIMATE EASY	ULTIMATE SMART	ULTIMATE DELUXE
<b>Technische specificaties</b>			
Gewicht (kg)	11,5	11,5	11,5
Zuigkracht (m3/uur)	20	19	17
Aandrijfmotor 24 Volt/DC	✓	✓	✓
Kabellengte (meter)	18	18	18
Type borstels	combi	combi	combi
Filtersysteem	filtermand	filtermand	filtermand
Type filter(s)	fijn/ultrafijn	fijn/ultrafijn	fijn/ultrafijn
Toegang filtercartridge (Top Access)	✓	✓	✓
LED indicatie volle filtercartridge	✗	✗	✓
Gyroscoop navigatiesysteem	✓	✓	✓
Beach entry	✗	✓	✓
Minimale waterdiepte	50 cm	80 cm	80cm
<b>Functionaliteiten</b>			
Maximum badlengte (in meters)	15	15	15
Reinigingsprogramma's (in uren)	2	2	1/1,5/2/2,5
Reinigt bodem	✓	✓	✓
Reinigt wanden	✓	✓	✓
Reinigt waterlijn	✓	✓	✓
Active brushing	✓	✓	✓
<b>Algemeen</b>			
Klasse	top	top	top
Garantie (maanden)	36	36	48
DIY reparaties	✓	✓	✓
<b>Accessoires</b>			
Caddy	optie	pro	pro
Afstandsbediening	optie	optie	✓
Smart-bediening	✓	✓	✓
My Dolphin App	✓	✓	✓
Swivel (voorkomt oprullen kabel)	✓	✓	✓

## DOLPHIN ULTIMATE EASY



### Eigenschappen

- Een modern en fraai model uit de Ultimate serie.
- De vacuüm strip aan de onderzijde zorgt voor een verbeterde zuiging van vuil en perfecte waterlijn reiniging.
- Reinigt de bodem, wand en waterlijn en is geschikt voor zwembaden met een lengte tot 15m.
- 3 programma's, alleen vloer, normaal & waterlijn. Cyclustijd = 2 uur.
- Standaard voorzien van PVC/Combi borstel
- Voedingsspanning 230 V, motorspanning 24 V DC, kabel 18 meter.
- 3 jaar garantie

### Componenten

- Top Access, het filtersysteem kan aan de bovenzijde snel uitgenomen worden.
- Filtercartridge Multi-layer, 4 filters en ingesloten filtermand voor grof vuil.
- Active Brushing, de voorste borstel draait 2x zo snel en maakt extra vuil los.
- Kabellengte 18 meter met swivel welke het oprullen van de kabel voorkomt.
- Quick Water Release, de snelle waterafvoer maakt de robot snel licht en handelbaar.
- Gewicht 11,5 kg.

### Functies

- Reinigt de bodem, wanden en waterlijn.
- 3 programma's, (Fast mode, Floor only, Regular, Waterline), 2 uur.
- Zuigkracht 20 m³/u.
- DIY Do It Yourself, service door zwembadbouwer snel en eenvoudig uit te voeren.

### Accessoires

- Trafo, met delay en timer-mogelijkheid.
- My Dolphin functie, middels App handmatige bediening mogelijk.

ARTIKELNUMMER	BESCHRIJVING	
C 1211253	Dolphin Ultimate Easy	1.495,00

## DOLPHIN ULTIMATE SMART



### Eigenschappen

- Een modern en fraai model uit de Ultimate serie.
- Alle gewenste functionaliteiten, moderne aansturing en intelligente navigatie verzameld in 1 model.
- De vacuüm strip aan de onderzijde zorgt voor een verbeterde zuiging van vuil en perfecte waterlijn reiniging.
- Reinigt de bodem, wand en waterlijn en is geschikt voor zwembaden met een lengte tot 15 meter.
- 4 programma's: (Fast mode, Floor only, Regular & Waterline), cyclustijd 2 uur, met delay en (wekelijkse) timer-mogelijkheid.
- Standaard voorzien van Combi-borstels, voor elke ondergrond geschikt.
- Voedingsspanning 230 V, motorspanning 24 V DC, kabel 18 meter.
- 3 jaar garantie.

## DOLPHIN ACTIVE ULTIMATE



### Eigenschappen

- Een modern en fraai model uit de Active serie.
- Alle gewenste functionaliteiten, moderne aansturing en intelligente navigatie verzameld in 1 model.
- LED indicator aan de voorzijde voor weergave werkingsmodus.
- De vacuüm strip aan de onderzijde zorgt voor een verbeterde zuiging van vuil en perfecte waterlijn reiniging.
- Reinigt de bodem, wand en waterlijn en is geschikt voor zwembaden met een lengte tot 15 meter.
- 5 programma's (Regular, Fast, Floor, Ultraclean en Waterline), cyclustijden 1,5 / 2 / 2,5 uur, met delay en (wekelijkse) timer-mogelijkheid.
- Standaard voorzien van Combi-borstels, voor elke ondergrond geschikt.
- Voedingsspanning 230 V, motorspanning 24 V DC, kabel 18 meter.
- 4 jaar garantie.

### Componenten

- Top Access, het filtersysteem kan aan de bovenzijde snel uitgenomen worden.
- Filtercartridge Multi-layer, 4 filters en ingesloten filtermand voor grof vuil.
- Active Brushing, de voorste borstel draait 2x zo snel en maakt extra vuil los.
- Kabellengte 18 meter met swivel welke het oprullen van de kabel voorkomt.
- Quick Water Release, de snelle waterafvoer maakt de robot snel licht en handelbaar.
- Gewicht 11 kg.

### Functies

- Reinigt de bodem, wanden en waterlijn.
- 4 programma's, (Fast mode, Floor only, Regular, Waterline), 2 uur.
- Zuigkracht 19 m<sup>3</sup>/u.
- Beach Entry, bij hellend vlak beveiligd tegen ondiep water, draait en vervolgt programma of schakelt uit.
- DIY Do It Yourself, service door zwembadbouwer snel en eenvoudig uit te voeren.

### Accessoires

- Trafo, met delay en timer-mogelijkheid.
- My Dolphin functie, middels App handmatige bediening mogelijk.
- Luxe verrijdbare caddy.

### Componenten

- Top Access, het filtersysteem kan aan de bovenzijde snel uitgenomen worden.
- Filtercartridge Multi-layer, 4 filters en ingesloten filtermand voor grof vuil.
- Active Brushing, de voorste borstel draait 2x zo snel en maakt extra vuil los.
- Kabellengte 18 meter met swivel welke het oprullen van de kabel voorkomt.
- Quick Water Release, de snelle waterafvoer maakt de robot snel licht en handelbaar.
- Gewicht 11 kg.

### Functies

- Reinigt de bodem, wanden en waterlijn.
- 5 programma's, cyclustijden 1,5 / 2 / 2,5 uur.
- Zuigkracht 19 m<sup>3</sup>/u.
- Beach Entry, bij hellend vlak beveiligd tegen ondiep water, draait en vervolgt programma of schakelt uit.
- DIY Do It Yourself, service door zwembadbouwer snel en eenvoudig uit te voeren.

### Accessoires

- Trafo, met delay en timer-mogelijkheid.
- My Dolphin functie, middels App handmatige bediening mogelijk.
- Luxe verrijdbare caddy.

ARTIKELNUMMER	OMSCHRIJVING	€
C 1211251	Dolphin Active Smart Ultimate	1.649,00

ARTIKELNUMMER	OMSCHRIJVING	€
C 1211209	Dolphin Active Ultimate	2.099,00

## DOLPHIN ULTIMATE DELUXE



### Eigenschappen

- Een modern en fraai model uit de Ultimate serie.
- Alle gewenste functionaliteiten, moderne aansturing en intelligente navigatie verzameld in 1 model.
- LED indicator aan de voorzijde voor weergave werkingsmodus.
- In/uit het water sensor.
- De vacuüm strip aan de onderzijde zorgt voor een verbeterde zuiging van vuil en perfecte waterlijn reiniging.
- Reinigt de bodem, wand en waterlijn en is geschikt voor zwembaden met een lengte tot 15 meter.
- 5 programma's (Regular, Fast, Floor, Ultraclean en Waterline).
- Standaard voorzien van Combi-borstels, voor elke ondergrond geschikt.
- Voedingsspanning 230 V, motorspanning 24 V DC, kabel 18 meter.
- Unieke sensor welke de watertemperatuur aangeeft en in 5 stappen aangeeft hoe het filter vervuld is.
- 4 jaar garantie.

### Componenten



Top Access, het filtersysteem kan aan de bovenzijde snel uitgenomen worden.



Filtercartridge Multi-layer, 4 filters en ingesloten filtermand voor grof vuil.



Active Brushing, de voorste borstel draait 2x zo snel en maakt extra vuil los.



Kabellengte 18 meter met swivel welke het opkrullen van de kabel voorkomt.



Quick Water Release, de snelle waterafvoer maakt de robot snel licht en handelbaar.



Gewicht 11 kg.

### Functies



Reinigt de bodem, wanden en waterlijn.



5 programma's, cyclustijden 1 / 1,5 / 2 / 2,5 uur.



Zuigkracht 19 m³/u.



Beach Entry, bij hellend vlak beveiligd tegen ondiep water, draait en vervolgt programma of schakelt uit.



DIY Do It Yourself, service door zwembadbouwer snel en eenvoudig uit te voeren.

### Accessoires



Trafo, met delay en timer-mogelijkheid.



My Dolphin functie, middels App handmatige bediening mogelijk.



Luxe verrijdbare caddy.



Afstandsbediening voor - handbediend of automatisch - programmakeuze en duur - vertragingstijd

ARTIKELNUMMER	OMSCHRIJVING	€
C 1211252	Dolphin Ultimate Deluxe	2.275,00



## X WARRIOR

### Geoptimaliseerde debietregeling

Deze frequentiegestuurde draadloze bodemzuiger is ontworpen om altijd een constante reinigingscapaciteit te handhaven.

Als het filter verstopt raakt met vuil, zal de pompmotor sneller gaan draaien en ervoor zorgen dat de reinigingscapaciteit onder alle omstandigheden optimaal is.



### 8 uur reinigingscapaciteit

Dankzij de Full-inverter technologie van Fairland draaien de DC-inverter motoren tussen 20% en 100% (gemiddeld <50%)



### Optimale flow

De robot is ontworpen om altijd een constante reinigingscapaciteit te waarborgen. Wanneer het filter verstopt raakt met vuil zal de motor sneller gaan lopen en ervoor zorgen dat de reinigingscapaciteit onder alle omstandigheden gelijk blijft.



### Intelligent 3D S traject

Met het geavanceerde besturingssysteem analyseert de X-Warrior de zwembadomgeving en plant het meest efficiënte reinigingstraject, waardoor u 60% van de reinigingstijd bespaart!



### AI modus voor vakantie

Met de originele AI-modus kan de gebruiker 1 keer opladen voor 2 weken en de reinigingscyclus plannen. Zelfs als de eigenaar op reis gaat kan de X-Warrior, uw betrouwbare draadloze zwembadreiniger, het zwembad automatisch schoon houden op de vooraf ingestelde reinigingstijd.

## X WARRIOR

De X-Warrior levert uitzonderlijke wendbaarheid en efficiëntie, met een krachtige batterijlevensduur tot 8 uur per lading.

Dit indrukwekkende uithoudingsvermogen houdt uw zwembad tot wel 2 weken schoon op één acculading. Of het nu alleen de vloer is of de volledige schoonmaak van vloer, wanden en waterlijn, de X-Warrior doet het allemaal moeiteloos.



	X30	X80
Accuduur Bodem/Wand/Waterlijn	2 uur	4,5 uur
Vloer modus	3 uur	8 uur
Laadtijd	3 uur	8 uur
maximum badlengte in meters.	12 m x 10 m	12 m x 10 m
Reinigingsmodus	vloer / wand / waterlijn	vloer / wand / waterlijn
App connectie	ja	ja
Filtercapaciteit	3,2 l	3,2 l
Filtratie fijnheid	100 µm	100 µm
Minimale aanzuigstroom	16,5 m <sup>3</sup> /uur	16,5 m <sup>3</sup> /uur
Motoren	3	3
Gewicht	10,4 kg	11,5 kg
Garantie	2 jaar robot + 3 jaar batterij	2 jaar robot + 3 jaar batterij

ARTIKELNUMMER	OMSCHRIJVING	€
C 1202000	X-Warrior X30 bodemzuiger	999,00
C 1202001	X-Warrior X80 bodemzuiger	1.541,00



## X WARRIOR AIR

X-Warrior Air is een kleine snoerloze zwembadreiniger met een batterijlevensduur tot 3,5 uur per lading. Met zijn vier reinigingscycli (1u, 1,5u, 2u en Max) reinigt hij effectief elk zwembadformaat. Het XA28-model richt zich op vloerreiniging, terwijl de XA44 twee modi heeft: alleen vloer of vloer, wanden en waterlijn.



	XA28	XA44
Accuduur in vloer modus	2,8 uur	4,4 uur
Laadtijd	3,5 uur	3,5 uur
Reinigingscyclus in uren	1 / 1,5 / 2 uur max.	1 / 1,5 / 2 uur max.
Maximum badlengte in meters	6 m x 10 m	6 m x 10 m
Reinigingsmodus	vloer	vloer / wand / waterlijn
App connectie	-	-
Filtercapaciteit	3,2 l	3,2 l
Filtratie fijnheid	120 µm	120 µm
Minimale aanzuigstroom	15-20 (m³/uur)	15-20 (m³/uur)
Motoren	3	3
Gewicht	6,5 kg	7 kg
Garantie	2 jaar	2 jaar

ARTIKELNUMMER	OMSCHRIJVING	€
C 1202010	X-Warrior XA28 Air Mini bodemzuiger	682,00
C 1202011	X-Warrior XA44 Air Mini bodemzuiger	897,00



## DOLPHIN WAVE SERIES

### Bodemzuigers voor openbare zwembaden

Dolphin Wave zijn industriële reinigers. Gebruiksvriendelijk en ontworpen voor alle soorten, maten en vormen zwembaden. Ideaal voor openbare zwembaden, hotels en resorts.



	WAVE 20	WAVE 90i	WAVE 100
<b>Technische specificaties</b>			
Gewicht (kg)	10	11	11
Zuigkracht (m <sup>3</sup> /uur)	17	19	17
Kabellengte	24	24	30
Filtertype	filterzak	cartridge, filterzak optioneel	filterzak
Type borstels	PVC	Combi + actief roterend	Combi
Toegang tot filter	onderzijde	bovenzijde	onderzijde
Indicatie vol filter op trafo	✗	✓	✓
Minimale waterdiepte	20 cm	40 cm	40 cm
<b>Prestaties</b>			
Vloeroppervlakte in m <sup>2</sup> (max)	100	200	250
Reinigingstijd (in uren)	1 / 3	2 / 3 / 4	4 / 6 / 8
Reinigt bodem	✓	✓	✓
Reinigt wanden	✗	✓	✓
Reinigt waterlijn	✗	✓	✓
<b>Extra functies</b>			
Caddy	✓	✓	✓
Afstandsbediening	✓	✓	✓
Swivel	✓	✓	✓
Garantietermijn (in maanden)	24 of 3.000 bedrijfsuren	24 of 2.500 bedrijfsuren	36 of 3.000 bedrijfsuren

## DOLPHIN WAVE SERIES



	WAVE 150	WAVE 200 XL	WAVE 300 XL
<b>Technische specificaties</b>			
Gewicht (kg)	24	25	25
Zuigkracht (m <sup>3</sup> /uur)	34	34	40
Kabellengte	42	42	50
Filtertype	cartridge	3 laags filtersysteem	filterzak
Type borstels	Actief roterend	Actief roterend	Actief roterend
Toegang tot filter	bovenzijde	bovenzijde	bovenzijde
Indicatie vol filter op trafo	✓	✓	✓
Minimale waterdiepte	40 cm	40 cm	40 cm
<b>Prestaties</b>			
Vloeroppervlakte in m <sup>2</sup> (max)	325	375	1.250
Reinigingstijd (in uren)	4 / 5 / 6	1 / 8 instelbaar	1 / 8 instelbaar
Reinigt bodem	✓	✓	✓
Reinigt wanden	✗	✗	✗
Reinigt waterlijn	✗	✗	✗
<b>Extra functies</b>			
Caddy	✓	✓	✓
Afstandsbediening	✓	✓	✓
Swivel	✗	✓	✓
Garantietermijn (in maanden)	24 of 3.000 bedrijfsuren	24 of 3.000 bedrijfsuren	24 of 3.000 bedrijfsuren



### DIRECT ONLINE BESTELLEN

Bestel uw onderdelen gemakkelijk op Mijn Pomaz. Hier vind u een compleet overzicht, exploded views en handleidingen. In uw eigen omgeving vind u de actuele voorraad, de status van de bestelling en nog veel meer.

**Wijn**  
pomaz



## DOLPHIN WAVE 20



### Eigenschappen

- Het instapmodel uit de professionele Wave serie.
- Geschikt voor ondiepe zwembaden met een vloeroppervlak van maximaal 100 m<sup>2</sup>, reeds toepasbaar vanaf 20 cm waterdiepte (tot maximale diepte 5 meter).
- Reinigt alleen de bodem en is geschikt voor zwembaden met een lengte tot 15 meter.
- Wordt geleverd met caddy.
- Met de meegeleverde afstandsbediening kan het programma (normaal of snel) ingeschakeld en voor handmatige bediening gekozen worden.
- Standaard voorzien van PVC-borstels, dus voor elke ondergrond geschikt.
- Voedingsspanning 230 V, motorspanning 24 V DC, kabel 24 meter.
- 2 jaar garantie of 3.000 bedrijfsuren.

De bodemzuiger mag nooit tegelijkertijd met zwemmers in hetzelfde zwembad in werking zijn.

## DOLPHIN WAVE 90i



### Eigenschappen

- Het ideale model voor de kleinere professionele zwembaden, zoals hotel- en therapiebaden.
- Reinigt de bodem, wanden en waterlijn en is geschikt voor zwembaden met een vloeroppervlak van maximaal 200 m<sup>2</sup>.
- Wordt geleverd met caddy.
- 1 programma, cyclustijd 2 / 3 / 4 uur.
- Standaard voorzien van Combi-borstels, dus voor nagenoeg elke ondergrond geschikt.
- Voedingsspanning 230 V, motorspanning 24 V DC, kabel 24 meter.
- 2 jaar of 2.500 bedrijfsuren garantie.

De bodemzuiger mag nooit tegelijkertijd met zwemmers in hetzelfde zwembad in werking zijn.

### Componenten

- Filtratiesysteem filterzak - 70 micron, aan onderzijde uit te wisselen.
- Borstels PVC.
- Kabellengte 24 meter met swivel welke het oprullen van de kabel voorkomt.
- Gewicht 10 kg.

### Functies

- Geschikt voor ondiepe zwembaden tot 15 meter lengte en minimale waterdiepte 20 cm.
- Reinigt de bodem.
- Cyclustijd programma 1 of 3 uur.
- Zuigkracht 17 m<sup>3</sup>/u.
- Beach Entry, bij hellend vlak beveiligd tegen ondiep water, draait en vervolgt programma of schakelt uit.
- DIY Do It Yourself, service door zwembadbouwer snel en eenvoudig uit te voeren.

### Accessoires

- Trafo aan/uit.
- Afstandsbediening, programma te selecteren (1 of 3 uur) of handbediening.
- Luxe verrijdbare caddy.

### Componenten

- Filtratiesysteem duo, filtercartridges 50 en 110 micron, aan bovenzijde uit te wisselen.
- Borstels Combi + active brushing en signaal vol filter.
- Kabellengte 24 meter met swivel welke het oprullen van de kabel voorkomt.
- Gewicht 11 kg.

### Functies

- Geschikt voor baden met een vloeroppervlak van maximaal 200 m<sup>2</sup> en minimale waterdiepte 40 cm.
- Reinigt de bodem, wanden en waterlijn.
- Cyclustijd 2, 3 of 4 uur.
- Zuigkracht 19 m<sup>3</sup>/u.
- Beach Entry, bij hellend vlak beveiligd tegen ondiep water, draait en vervolgt programma of schakelt uit.

### Accessoires

- Trafo aan/uit.
- Luxe verrijdbare caddy.
- Afstandsbediening voor - handbediend of automatisch - programmakeuze en duur - vertragingstijd

ARTIKELNUMMER	OMSCHRIJVING	€
C 1211237	Dolphin Wave 20	1.895,00

ARTIKELNUMMER	OMSCHRIJVING	€
C 1211243	Dolphin Wave 90i	2.750,00

## DOLPHIN WAVE 100



### Eigenschappen

- Het ideale tussenmodel van de professionele Wave serie.
- Voor zwaarder belaste commerciële zwembaden, voorzien van krachtige pompmotor.
- Reinigt de bodem, wanden en waterlijn en is geschikt voor zwembaden met een vloeroppervlak van maximaal 250 m<sup>2</sup>.
- Met de meegeleverde afstandsbediening kan eenvoudig het programma gekozen voor reiniging van bodem en wand.
- Wordt geleverd met caddy.
- 4 programma's (bodem en wand, intensief, bodem, waterlijn), cyclustijden 4, 6 of 8 uur.
- Standaard voorzien van Combi-borstels, dus voor nagenoeg elke ondergrond geschikt.
- Voedingsspanning 230 V, motorspanning 24 V DC, kabel 30 meter.
- 2 jaar garantie.

De bodemzuiger mag nooit tegelijkertijd met zwemmers in hetzelfde zwembad in werking zijn.

## DOLPHIN WAVE 150



### Eigenschappen

- Voor openbare BHVBZ/VLAREM zwembaden met een vloeroppervlak van maximaal 325 m<sup>2</sup>, voorzien van 2 krachtige pompmotoren.
- Waterdiepte minimaal 40 cm en maximaal 7 meter
- Voorzien van 1 reinigingsprogramma, cyclustijd 4, 5 en 6 uur instelbaar.
- In circa 4 uur is de complete bodem van een zwembad van 25 meter gereinigd.
- Voorzien van Gyroscope navigatiesysteem welke een precieze looproute en rechte banen garandeert.
- Standaard geleverd met caddy, zonder kabelhaspel.
- Voorzien van 1-laags cartridge filtersysteem, 100 micron.
- Inclusief afstandsbediening.
- Voedingsspanning 230 V, bedrijfsspanning 40 V, kabel 42 meter.
- 2 jaar volledige fabrieksgarantie of 3.000 bedrijfsuren.

De bodemzuiger mag nooit tegelijkertijd met zwemmers in hetzelfde zwembad in werking zijn.

### Componenten

- Filtratiesysteem duo, filterzakken 50 en 70 micron, aan onderzijde uit te wisselen.
- Kabellengte 30 meter met swivel welke het oprullen van de kabel voorkomt.
- Gewicht 11 kg.
- Gyroscope navigatiesysteem garandeert een precieze looproute en rechte banen.

### Functies

- Geschikt voor baden met een vloeroppervlak van maximaal 250 m<sup>2</sup> en minimale waterdiepte 40 cm.
- Reinigt de bodem, wanden en waterlijn.
- 4 programma's, cyclustijden 4, 6 of 8 uur.
- Zuigkracht 17 m<sup>3</sup>/u.
- Beach Entry, bij hellend vlak beveiligd tegen ondiep water, draait en vervolgt programma of schakelt uit.

### Accessoires

- Trafo met delay, timer-mogelijkheid en signaal vol filter.
- Afstandsbediening voor -handbediend of automatisch - cyclustijd (4, 6 of 8 uur) - vertragingstijd (1 of 2 uur) - programmakeuze
- Luxe verrijdbare caddy.

### Componenten

- Top Access, het filtersysteem kan aan de bovenzijde snel uitgenomen worden.
- Filtratiesysteem 1-laags in ronde houder, snel te wisselen en reinigen.
- Borstels PVC, 50 cm breed.
- Kabellengte 42 meter.
- Gewicht 24 kg.

### Functies

- Geschikt voor baden met een vloeroppervlak van maximaal 325 m<sup>2</sup> en minimale waterdiepte 40 cm.
- Reinigt de bodem, middels 1 standaard programma,
- Cyclustijd 4 / 5 / 6 uur, instelbaar,
- Zuigkracht 34 m<sup>3</sup>/u.
- Beach Entry, bij hellend vlak beveiligd tegen ondiep water, draait en vervolgt programma of schakelt uit.

### Accessoires

- Afstandsbediening voor - handbediend of automatisch - programmakeuze en duur - vertragingstijd
- Verrijdbare caddy,

ARTIKELNUMMER	OMSCHRIJVING	€
C 1211238-C	Dolphin Wave 100	3.675,00

ARTIKELNUMMER	OMSCHRIJVING	€
C 1211239	Dolphin Wave 150	8.590,00

## DOLPHIN WAVE 200 XL



### Eigenschappen

- Voor openbare BHVBZ / VLAREM zwembaden met een vloeroppervlak van maximaal 375 m<sup>2</sup>, voorzien van 2 krachtige pompmotoren.
- Waterdiepte minimaal 40 cm en maximaal 7 meter
- Programmeerbaar voor 4 verschillende zwembaden.
- Vertragingstijd/delaytime voor start instelbaar.
- Voor elk type en vorm zwembad geschikt (vierkant-rechthoek-vrije vorm-met opstakels).
- Standaard geleverd met caddy met gebruiksvriendelijke kabelhaspel.
- Het unieke Gyroscope én MMI systeem garandeert een optimale scanning en reiniging van het complete bad.
- Simpel in bediening, indien de badrand het toelaat rijdt de zuiger zelfs op eigen kracht het zwembad in.
- Inclusief afstandsbediening.
- Voedingsspanning 230 V, bedrijfsspanning 40 V, kabel 42 meter.
- 2 jaar garantie of 3.000 bedrijfsuren.

De bodemzuiger mag nooit tegelijkertijd met zwemmers in hetzelfde zwembad in werking zijn.

## DOLPHIN WAVE 300 XL



### Eigenschappen

- De beste en grootste professionele bodemzuiger voor elk openbaar BHVBZ/VLAREM zwembad. Geschikt voor zwaar vervuilde zwembaden met een vloeroppervlak van maximaal 1.250 m<sup>2</sup>, voorzien van zeer krachtige pompmotor met een capaciteit van 40 m<sup>3</sup>/u.
- Programmeerbaar voor 4 verschillende zwembaden, waterdiepte minimaal 40 cm en maximaal 7 meter.
- Vertragingstijd/delaytime voor start instelbaar.
- Voor elk type en vorm zwembad geschikt (vierkant-rechthoekig-vrije vorm- met opstakels).
- Standaard geleverd met caddy met gebruiksvriendelijke kabelhaspel.
- Het unieke Gyroscope én MMI systeem garandeert een optimale scanning en reiniging van het complete bad.
- Simpel in bediening, indien de badrand het toelaat loopt de zuiger zelfs op eigen kracht het zwembad in.
- Voedingsspanning 230 V, bedrijfsspanning 40 V, kabel 50 meter.
- 2 jaar volledige fabrieksgarantie of 3.000 bedrijfsuren.

De bodemzuiger mag nooit tegelijkertijd met zwemmers in hetzelfde zwembad in werking zijn.

### Componenten

- Top Access, het filtersysteem kan aan de bovenzijde snel uitgenomen worden.
- Filtratiesysteem 2-laags (grof en fijn) in ronde houder, snel te wisselen en reinigen.
- Borstels PVC, 50 cm breed.
- Kabellengte 42 meter, op gebruiksvriendelijke haspel.
- Gewicht 25 kg.
- Gyroscope navigatiesysteem garandeert een precieze looproute en rechte banen.

### Functies

- Geschikt voor baden met een vloeroppervlak van maximaal 375 m<sup>2</sup> en minimale waterdiepte 40 cm.
- Reinigt de bodem, volledige doordachte reiniging door 'baan na baan' programma.
- Cyclustijd 1 t/m 8 uur, instelbaar op diverse looppatronen en tijd.
- Zuigkracht 34 m<sup>3</sup>/u.
- Beach Entry, bij hellend vlak beveiligd tegen ondiep water, draait en vervolgt programma of schakelt uit.

### Accessoires

- MMI (Man Machine Interface) controle en weergave functies (delay, timer en signaal vol filter).
- Afstandsbediening voor handmatige bediening.
- Luxe verrijdbare caddy.

### Componenten

- Top Access, het filtersysteem kan aan de bovenzijde snel uitgenomen worden.
- Filtratiesysteem duo Filterzakken - 50 en 70 micron.
- Borstels PVC, 70 cm breed.
- Kabellengte 50 meter, op gebruiksvriendelijke haspel.
- Gewicht 25 kg.
- Gyroscope navigatiesysteem garandeert een precieze looproute en rechte banen.

### Functies

- Geschikt voor baden met een vloeroppervlak van maximaal 1.250 m<sup>2</sup> en minimale waterdiepte 40 cm.
- Reinigt de bodem, volledige doordachte reiniging door 'baan na baan' programma.
- Cyclustijd 1 t/m 8 uur, instelbaar op diverse looppatronen en tijd.
- Zuigkracht 40 m<sup>3</sup>/u.
- Beach Entry, bij hellend vlak beveiligd tegen ondiep water, draait en vervolgt programma of schakelt uit.

### Accessoires

- MMI (Man Machine Interface) controle en weergave functies (delay, timer en signaal vol filter).
- Afstandsbediening voor handmatige bediening.
- Luxe verrijdbare caddy.

ARTIKELNUMMER	OMSCHRIJVING	€
C 1211241	Dolphin Wave 200 XL	9.515,00

ARTIKELNUMMER	OMSCHRIJVING	€
C 1211240	Dolphin Wave 300XL	12.520,00

## DOLPHIN ONDERDELEN PRIVÉ



ONDERDELEN DOLPHIN LIBERTY 200		€
B 1989810	Dolphin filtermand fijn	223,00
B 1989812	Dolphin filtercartridge, grof voor het voorjaar	43,55



ONDERDELEN DOLPHIN LIBERTY 400		€
B 1989923	Dolphin filtermand	86,60
B 1989924	Dolphin filtercartridge grof voor- / achterzijde	22,05
B 1989925	Dolphin filtercartridge ultrafijn	29,95



ONDERDELEN DOLPHIN LIBERTY 600		€
C 1989969	Dolphin PVC borstel voor	30,50
C 1989970	Dolphin Combi borstel achter	46,95
B 1989926	Dolphin filtermand	195,00
C 1989570	Dolphin filtercartridge grof (uit 1 geheel)	53,15
B 1989927	Dolphin filtercartridge set voor/achter ultrafijn	30,65



ONDERDELEN DOLPHIN ACTIVE SMART & ACTIVE EASY COMFORT		€
C 1211220	Dolphin filtercartridge ultrafijn, 50µm, set 4 stuks	80,05
C 1211221	Dolphin filtercartridge grof, 110µm, set 4 stuks	48,00
C 1211233	Dolphin wonderborstel, ring 4-pack tbv. combiborstel	39,45
C 1211224	Dolphin wonderborstel	76,30
C 1211219	Dolphin PVC-combiborstel	5,95
E 1989829	Dolphin voeding met bluetooth en weektimer	134,00



ONDERDELEN DOLPHIN ACTIVE COMFORT		€
C 1211220	Dolphin filtercartridge ultrafijn, 50µm, set 4 stuks	80,05
C 1211221	Dolphin filtercartridge grof, 110µm, set 4 stuks	48,00
B 1989869	Dolphin PVC-combiborstel	18,60
C 1211233	Dolphin wonderborstel, ring 4-pack tbv. combiborstel	39,45
C 1211228	Dolphin wonderborstel, set 2 stuks	78,35
B 1989848	Dolphin voeding 180 W / 230 V, met IOT functie	202,00
B 1989717	Dolphin voeding	328,00



## DOLPHIN ONDERDELEN PRIVÉ



ONDERDELEN DOLPHIN IZZY CLIMB		€
C 1211220	Dolphin filtercartridge ultrafijn, 50µm, set 4 stuks	80,05
C 1211221	Dolphin filtercartridge grof, 110µm, set 4 stuks	48,00
C 1211224	Dolphin wonderborstel	76,30
C 1211233	Dolphin wonderborstel, ring 4-pack tbv. combiborstel	39,45
C 1211219	Dolphin PVC-combiborstel	5,95
E 1989829	Dolphin voeding met bluetooth en weektimer	134,00



ONDERDELEN DOLPHIN SCOOP SMART		€
C 1989570	Dolphin filter grof (uit 1 geheel), standaard	53,15
C 1989693	Dolphin filter fijn (set 4 stuks), standaard	98,30
C 1989644	Dolphin filtermand fijn standaard	145,00
C 1989643	Dolphin filtermand grof, voorjaar	125,00
E 1989840	Dolphin voeding 120 W / 230 V, met IOT functie	226,00



ONDERDELEN DOLPHIN SCOOP DELUXE		€
C 1989659	Dolphin borstel met aandrijfrol PVC groot (achter)	24,75
C 1989660	Dolphin borstelrol PVC klein (voor), grijs	19,10
C 1989570	Dolphin filter grof (uit 1 geheel), standaard	53,15
C 1989693	Dolphin filter fijn (set 4 stuks), standaard	98,30
C 1989644	Dolphin filtermand fijn standaard	145,00
C 1989643	Dolphin filtermand grof, voorjaar	125,00
E 1989840	Dolphin voeding 120 W / 230 V, met IOT functie	226,00



ONDERDELEN DOLPHIN ULTIMATE SMART & ULTIMATE EASY		€
B 1989023	Dolphin PVC borstel compleet (voor)	43,15
C 1989836	Dolphin borstel PVC groot compleet (achter) grijs	35,45
B 1989927	Dolphin filtercartridge ultra fijn	30,65
C 1989570	Dolphin filtercartridge grof (uit 1 geheel)	53,15
B 1989926	Dolphin filtermand	195,00
E 1989928	Dolphin voeding 180 W / 230 V, met IOT functie	369,00
B 1989961	Dolphin wonderborstel set	169,00



ONDERDELEN DOLPHIN ACTIVE ULTIMATE & ULTIMATE DELUXE		€
B 1989023	Dolphin PVC borstel compleet (voor)	43,15
C 1989836	Dolphin borstel PVC groot compleet (achter) grijs	35,45
C 1211233	Dolphin wonderborstel, ring 4-pack tbv. combiborstel	39,45
C 1989570	Dolphin filter grof (uit 1 geheel), standaard	53,15
C 1989693	Dolphin filter fijn (set 4 stuks), standaard	98,30
C 1989839	Dolphin filtercartridge standaard, inclusief houder	134,00
B 1989848	Dolphin voeding 180 W / 230 V, met IOT functie	202,00
B 1989961	Dolphin wonderborstel set	169,00



## DOLPHIN ONDERDELEN OPENBAAR

ONDERDELEN DOLPHIN WAVE 20		€
B 1989709	Dolphin filterzak, 70µm	30,50

ONDERDELEN DOLPHIN WAVE 90I		€
B 1989926	Dolphin filtermand	195,00
E 1989928	Dolphin voeding 180 W/230 V met IOT functie	369,00
C 1989570	Dolphin filtercartridge grof (uit 1 geheel)	53,15
B 1989927	Dolphin filtercartridge ultra fijn	30,65
B 1989953	Dolphin ombouwkits naar filterzak, inclusief houder	195,00
B 1989954	Dolphin filterzak	145,00

ONDERDELEN DOLPHIN WAVE 100		€
E 1989036	Dolphin filterzak fijn, 50µm	28,25
E 1989283	Dolphin filterzak standaard, 70µm	28,25
E 1989115	Dolphin filterzak grof, 150µm	28,25

ONDERDELEN DOLPHIN WAVE 150 & 200XL		€
E 1989731	Dolphin filtercartridge fijn, 50µm	392,00
E 1989742	Dolphin filtercartridge medium, 100µm	392,00
B 1989733	Dolphin filtercartridge grof, 300µm	93,05

ONDERDELEN DOLPHIN WAVE 300 XL		€
E 1989364	Dolphin filterzak fijn, 50µm, inclusief slide kit	36,70
E 1989377	Dolphin filterzak, 70µm, inclusief slide kit	31,10
E 1989366	Dolphin filterzak grof, 150µm, inclusief slide kit	28,25

## ULTRAVAC VERRIJDABARE FILTERWAGEN



### Eigenschappen

- 1 MultiCyclone Plus MC12-filtratiesysteem.
- 1 Supastream zelfaanzuigende pomp.
- 2 slangnippels van 1".
- 1 trolley.
- 1 voedingskabel en isolator.
- 1 aansluitset pomp-filter.
- De Ultravac is een mobiel filtratiesysteem waarmee u uw zwembad kunt reinigen zonder hiermee uw filterinstallatie te belasten. Deze filterset met een capaciteit van 13 m<sup>3</sup> per uur bestaat uit een trolley met hierop gemonteerd een Supastream 050 pomp 230 V en Multicyclone Plus MC 12 cycloonfilter met 3,7 m<sup>2</sup> patroonfilter. Voedingskabel met 10 m lengte. Afmetingen 1.473x481x747 mm HxBxD. De trolley is opgebouwd uit een stevige stalen constructie die gepoedercoat is.
- Filtratiemodus: door het recirculeren van het water door de Multicyclone kunt u het vuil verwijderen zonder verlies van water.



ARTIKELNUMMER	OMSCHRIJVING	€
C 0550501	Ultravac Service Trolley	3.392,00

## HANDBEDIENDE BODEMZUIGER



MTS jetvac



Fairlocks

ARTIKELNUMMER	OMSCHRIJVING	€
A 1201006	Bodemzuiger handbediend MTS JetVac 2-wielig	162,00
A 1201013	Bodemzuiger handbediend Fairlocks 46 cm breed	182,00

### Bodemzuigslangen

ARTIKELNUMMER	OMSCHRIJVING	€
A 1234040	Bodemzuigslang 1½" / 38 mm - 7,5 meter	36,15
A 1234041	Bodemzuigslang 1½" / 38 mm - 10 meter	45,50
A 1234042	Bodemzuigslang 1½" / 38 mm - 12 meter	52,20
A 1234043	Bodemzuigslang 1½" / 38 mm - 15 meter	66,95
A 1234044	Bodemzuigslang 1½" / 38 mm - 18 meter	84,35
A 1234045	Bodemzuigslang 1½" / 38 mm - 20 meter	88,35
A 1234046	Bodemzuigslang 1½" / 38 mm - 25 meter	93,70

## DELUXE PRO POOL CARE TOOLS

### DELUXE **pro** FLEXIBELE VACUÛM BODEMZUIGER



#### Eigenschappen

- De flexibele vacuümkop is hydraulisch uitgebalanceerd. Vervaardigd uit flexibel ethyleenvinylacetaat (EVA).
- Met deze slijtvaste vacuüm bodemuiger kunt u eenvoudiger gebogen hoeken, randen, spleten en treden reinigen.
- Geschikt voor alle zwembaden.

ARTIKELNUMMER	OMSCHRIJVING	€
A 1201026	Bodemzuiger Deluxe Pro 8-wielig	64,25
	Afname per doos 12 stuks, per stuk	62,35

### DELUXE **pro** SCHEPNET



#### Eigenschappen

- Ideaal voor het verwijderen van vuil en afval, zowel aan het wateroppervlak als op de bodem van het zwembad.
- De voorrand brengt vuil in beweging om dit eenvoudig op te vangen in het netje.
- Geschikt voor alle zwembaden.
- De vuil- en bladvanger is ook bruikbaar om drijvende onzuiverheden in waterpartijen en vijvers te verwijderen.

ARTIKELNUMMER	OMSCHRIJVING	€
A 1241052	Schepnet met zak Deluxe Pro	27,75
	Afname per doos 12 stuks, per stuk	26,35

### DELUXE **pro** FLEXIBELE VACUÛM BODEMZUIGER MET BORSTEL



#### Eigenschappen

- Gestroomlijnd ontwerp om bladeren en vuil eenvoudig van de zwembadbodem te verwijderen.
- Vrij beweegbare vacuüm bodemuiger met borstel om krappe ruimten en moeilijk bereikbare plaatsen schoon te maken.
- Geschikt voor alle zwembaden.

ARTIKELNUMMER	OMSCHRIJVING	€
A 1201025	Bodemzuiger Deluxe Pro handbediend	36,60
	Afname per doos 12 stuks, per stuk	35,40

### DELUXE **pro** MICROVEZELBORSTEL



#### Eigenschappen

- Deze multifunctionele microvezelborstel is speciaal ontworpen voor glasvezel-, tegel- en vinylzwembaden met liner en voor zwembadafdekkingen.
- Verlengstuk uit microvezel met hoge dichtheid om gladde zwembadoppervlakken sneller en eenvoudiger schoon te vegen.
- Flexibel borstellichaam met gebogen onderzijde om alle hoeken en gaten schoon te maken.

ARTIKELNUMMER	OMSCHRIJVING	€
A 1241055	Microvezelborstel 45 cm Deluxe Pro	54,85
	Afname per doos 12 stuks, per stuk	52,85

## DELUXE PRO POOL CARE TOOLS

### DELUXE **pro** ALGENBORSTEL



#### Eigenschappen

- Deze stevige borstel met nylon haren breekt de celwand van zwarte algen open zodat u de effectiviteit van algenbestrijdingsmiddelen kunt verhogen.
- Geschikt voor alle zwembaden met hard oppervlak.
- Niet aanbevolen voor zwembadoppervlakken uit vinyl, glasvezel of gelakte staalwand.

ARTIKELNUMMER	OMSCHRIJVING	€
A 1241054	Algenborstel 14,5 cm Deluxe Pro	25,10
	Afname per doos 12 stuks, per stuk	23,10

### DELUXE **pro** TELESCOOPSTANG



#### Eigenschappen

- Uitschuifbare steel uit hoogwaardig aluminium, bruikbaar met alle Deluxe Pro Pool Care Tools.
- Leverbaar in twee uitvoeringen. Korte steel met een lengte van 1,2 - 2,4 m en een lange steel met een lengte van 2,4 - 4,8 m.

ARTIKELNUMMER	OMSCHRIJVING	€
A 1221030	Telescoopstang Deluxe Pro 1,20 - 2,40 meter	32,10
A 1221031	Telescoopstang Deluxe Pro 2,40 - 4,80 meter	38,90

### DELUXE **pro** ZWEMBADBORSTEL



#### Eigenschappen

- Speciaal ontworpen om algen en vuil van zwembadwanden te verwijderen.
- Borstel met gebogen uiteinden en duurzame nylon haren om alle rondingen en hoeken van het zwembad schoon te maken.
- Geschikt voor alle zwembaden, ook met vinyl liner.

ARTIKELNUMMER	OMSCHRIJVING	€
A 1241053	Wandborstel 45 cm Deluxe Pro	38,55
	Afname per doos 12 stuks, per stuk	36,55



## SHARK ONDERHOUDSPRODUCTEN

### CHLOORDRIJVER



ARTIKELNUMMER	OMSCHRIJVING	€
A 0849002	Chloordrijver groot	<b>16,90</b>

### THERMOMETER



ARTIKELNUMMER	OMSCHRIJVING	€
A 1046030	Analoge thermometer	<b>72,35</b>
	afname per doos 10 stuks, per stuk	<b>70,35</b>

### TELESCOOPSTANGEN



ARTIKELNUMMER	OMSCHRIJVING	€
A 1221040	Telescoopstang 1,80 – 3,60 meter	<b>66,35</b>
A 1221046	Telescoopstang 2,40 – 4,80 meter	<b>728,65</b>

### SCHEPNETTEN

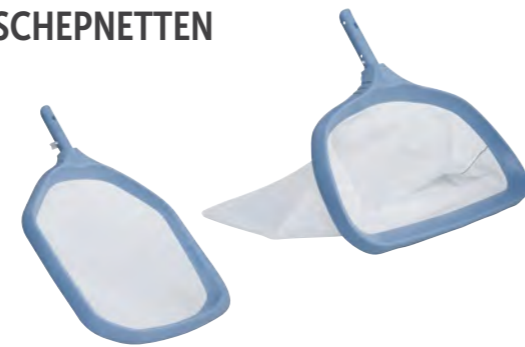

ARTIKELNUMMER	OMSCHRIJVING	€
A 1241060	Oppervlakte schepnet	<b>18,75</b>
A 1241061	Oppervlakte schepnet met zak	<b>27,80</b>

## SHARK ONDERHOUDSPRODUCTEN

### BODEMZUIGERS



ARTIKELNUMMER	OMSCHRIJVING	€
A 1201037	Bodemzuiger 8-wielig	<b>70,90</b>
A 1201038	Bodemzuiger drie-hoekig	<b>24,65</b>
A 1201039	Bodemzuiger met zijborstels	<b>40,40</b>

### BORSTELS



ARTIKELNUMMER	OMSCHRIJVING	€
A 1241062	Borstel 45 cm	<b>20,60</b>
A 1241063	(Wand)borstel 33 cm	<b>18,85</b>
A 1241064	Hoekborstel	<b>18,80</b>

## WATERBEHANDELINGSPRODUCTEN

aquaeasy

### Aqua Easy waterbehandelingsproducten

Een totaalpakket van waterbehandelingsproducten met een fraaie en uniforme uitstraling. Afname uitsluitend per doos.

#### Aqua Easy Chloor 55 granulaat natriumdichloorisocyanuraatdihydraat

Gestabiliseerd organisch chloorgranulaat, snel oplossend en geschikt voor hard en zacht water.

ARTIKELNUMMER	OMSCHRIJVING	INHOUD	€
A 1260601	Aqua Easy Chloor 55 granulaat 1 kg	6 per doos	120,00
A 1260605	Aqua Easy Chloor 55 granulaat 5 kg	4 per doos	366,00
A 1260610	Aqua Easy Chloor 55 granulaat 10 kg	2 per doos	340,00



#### Aqua Easy Chloor 70 granulaat calciumhypochloriet

Niet gestabiliseerd anorganisch chloorgranulaat (geen cyanuurzuur), snel oplossend en geschikt voor zacht water.

ARTIKELNUMMER	OMSCHRIJVING	INHOUD	€
A 1260701	Aqua Easy Chloor 70 granulaat 1 kg	6 per doos	103,50
A 1260705	Aqua Easy Chloor 70 granulaat 5 kg	4 per doos	318,00
A 1260710	Aqua Easy Chloor 70 granulaat 10 kg	2 per doos	270,00



#### Aqua Easy Chloor 70 tabletten calciumhypochloriet

Niet gestabiliseerd anorganisch chloorgranulaat (geen cyanuurzuur), snel oplossend en geschikt voor zacht water.

ARTIKELNUMMER	OMSCHRIJVING	INHOUD	€
A 1260741	Aqua Easy Chloor 70 tabletten 1 kg	6 per doos	129,00
A 1260745	Aqua Easy Chloor 70 tabletten 5 kg	4 per doos	338,00
A 1260750	Aqua Easy Chloor 70 tabletten 10 kg	2 per doos	328,00



Bied uw klanten nooit chemie aan zonder wettelijk toelatingsnummer (NL/BE). Boetes zijn hoog, controles veelvuldig. Aqua Easy chloor heeft geen toelatingen voor de Belgische markt. Toepassing is daar wettelijk niet toegestaan.

#### Aqua Easy Chloor 90 minitabellen trichloorisocyanuurzuur

Gestabiliseerd organisch chloorgranulaat, snel oplossen, tabletten 20 gram.

ARTIKELNUMMER	OMSCHRIJVING	INHOUD	€
A 1260901	Aqua Easy Chloor 90 minitabellen 1 kg	6 per doos	140,10
A 1260905	Aqua Easy Chloor 90 minitabellen 5 kg	4 per doos	404,00
A 1260910	Aqua Easy Chloor 90 minitabellen 10 kg	2 per doos	384,00



#### Aqua Easy Chloor 90 maxitabellen trichloorisocyanuurzuur

Gestabiliseerd organisch chloorgranulaat, langzaam oplossen, tabletten 200 gram.

ARTIKELNUMMER	OMSCHRIJVING	INHOUD	€
A 1260921	Aqua Easy Chloor 90 maxitabellen 1 kg	6 per doos	137,10
A 1260925	Aqua Easy Chloor 90 maxitabellen 5 kg	4 per doos	406,00
A 1260930	Aqua Easy Chloor 90 maxitabellen 10 kg	2 per doos	396,00



# WATERBEHANDELINGSPRODUCTEN



## Aqua Easy waterbehandelingsproducten

Een totaalpakket van waterbehandelingsproducten met een fraaie en uniforme uitstraling. Afname uitsluitend per doos, stuksprizen zoals vermeld van toepassing op afname genoemde aantallen in doos.

### Aqua Easy pH+

ARTIKELNUMMER	OMSCHRIJVING	INHOUD	€
A 1263101	Aqua Easy pH+ 1 kg	6 per doos	53,70
A 1263103	Aqua Easy pH+ 5 kg	4 per doos	109,20
A 1263107	Aqua Easy pH+ 10 kg	2 per doos	100,30



### Aqua Easy pH-

ARTIKELNUMMER	OMSCHRIJVING	INHOUD	€
A 1263001	Aqua Easy pH- 1,5 kg	6 per doos	57,60
A 1263003	Aqua Easy pH- 3 kg	4 per doos	70,40
A 1263007	Aqua Easy pH- 7 kg	4 per doos	115,00
A 1263015	Aqua Easy pH- 15 kg	2 per doos	108,40



### Aqua Easy TA+ (Alkaliteit +)

ARTIKELNUMMER	OMSCHRIJVING	INHOUD	€
A 1263301	Aqua Easy TA+ 1 kg	6 per doos	73,50
A 1263303	Aqua Easy TA+ 3,5 kg	4 per doos	100,20
A 1263307	Aqua Easy TA+ 7 kg	4 per doos	186,00



### Aqua Easy TA- (Alkaliteit -)

ARTIKELNUMMER	OMSCHRIJVING	INHOUD	€
A 1263204	Aqua Easy TA- 3 kg	4 per doos	72,40
A 1263207	Aqua Easy TA- 7 kg	4 per doos	126,00



### Aqua Easy Vlok-vloeibaar

ARTIKELNUMMER	OMSCHRIJVING	INHOUD	€
A 1265101	Aqua Easy Vlok-vloeibaar 1 l	6 per doos	68,40
A 1265105	Aqua Easy Vlok-vloeibaar 5 l	4 per doos	152,80
A 1265120	Aqua Easy Vlok-vloeibaar 25 l		171,40



Bied uw klanten nooit chemie aan zonder wettelijk toelatingsnummer (NL/BE). Boetes zijn hoog, controles veelvuldig. Aqua Easy chloor heeft geen toelatingen voor de Belgische markt. Toepassing is daar wettelijk niet toegestaan.

### Aqua Easy Vlok-tabletten

Eenvoudig in de skimmer te leggen.

ARTIKELNUMMER	OMSCHRIJVING	INHOUD	€
A 1265150	Goldifloc, 18 tabs	6 per doos	217,50



### Aqua Easy Anti-Alg

Met NL-toelatingsnummer.

ARTIKELNUMMER	OMSCHRIJVING	INHOUD	€
A 1267051	Aqua Easy Anti-Alg 1 l	6 per doos	120,00
A 1267055	Aqua Easy Anti-Alg 5 l	4 per doos	316,00



### Zout

ARTIKELNUMMER	OMSCHRIJVING	INHOUD	€
A 1267070	Zout 25 kg	25 kg	15,85



### Magnesiumchloride (MgCl2), DA-GEN activator

Startdoserings: 1 kg MgCl2 toevoegen per m<sup>3</sup> badinhoud voor het opstarten van de DA-GEN. Magnesiumchloride is hygroscopisch, hetgeen betekent dat het vocht uit de lucht aantrekt. Om te voorkomen dat het vloeibaar wordt dient de zak na opening goed afgesloten te worden.

ARTIKELNUMMER	OMSCHRIJVING	INHOUD	€
A 1267075	DA-GEN Activator / MgCl2 (Magnesiumchloride) 25 kg afname per pallet 40 zakken	25 kg	44,00



## APF®



### Verbeterde filtratie

APF® is een hooggeconcentreerde vloeistof met een nauwkeurige dosering van stollings- en vlokmiddelen die een breed werkspectrum hebben. In combinatie met AFM® kan APF® alle deeltjes tot 0,1 micron uitfilteren. Het chemicaliënverbruik blijft beperkt tot een absoluut minimum.



### 100% Veilige zwemervaring

APF® haalt verontreinigende en organische stoffen uit het water zodat dit veiliger en gezonder is om in te zwemmen. Ook de vorming van schadelijke desinfectiebijproducten, zoals trihalomethanen (THM's), wordt aanzienlijk verminderd. Met APF® worden meer ziekteverwekkende stoffen uitgefilterd, ook chloorresistente parasieten zoals Cryptosporidium en Giardia.



### Voorkomt algengroei

APF® is een milieuvriendelijk coagulatiemiddel dat fosfaten uit het water verwijdert en zo algengroei op een natuurlijke en duurzame wijze tegengaat. Dosering: Gebruik een peristaltische pomp met constant debiet en injecteer per m³ door het filter stromend water 0,3 tot 1 ml APF® in een ZPM statische mixer.

ARTIKELNUMMER	OMSCHRIJVING	€
C 1265128-PL	APF® POOL 20 - 20 kg can	100,00
C 1265128	APF® WT 20 Public - 20 kg can	110,00



ARTIKELNUMMER	OMSCHRIJVING	€
D 0805196	Lekbak kleur wit, geschikt voor cans tot 35 liter	103,00
D 0805195	Lekbak kleur zwart, geschikt voor cans tot 35 liter	103,00

## ACO®



### Beschermt chloor

Anders dan cyaanuurzuur (CYA) filtert ACO® uv-stralen uit zodat de werkzaamheid van chloor intact blijft. ACO® voorkomt alle problemen met verzadigd water en onnodige overdosering van chloor. Er is 20% tot 40% minder verbruik van anorganisch chloor. In zoutwaterzwembaden: ACO® laat de elektrolysecel langer meegaan.



### Elimineert verontreinigingen

ACO® is een fotokatalysator die de natuurlijke ontsmettende werking van zonlicht versterkt en die de productie van vrije radicalen (OH) door uv-stralen bevordert. Vrije radicalen oxideren verontreinigingen zoals ureum en chlooraminen. De chlooramineconcentratie wordt tot 50% verminderd en de troebelheid tot 40%. Zo krijgt u kristalhelder water dat veilig is om in te zwemmen.



### Milieuvriendelijk

ACO® is een innovatief en milieuvriendelijk product dat geschikt is voor alle soorten waterbehandeling. Bovendien is het een natuurlijk en ongevaarlijk middel dat geen schadelijke desinfectiebijproducten vormt. ACO® is automatisch of handmatig doseerbaar: 1 l per 100 m³ per week. De eerste dosering moet altijd verdubbeld worden.

ARTIKELNUMMER	OMSCHRIJVING	€
C 1265131	ACO® (Active Catalytic Optimizer) - 20 kg can	90,00



ARTIKELNUMMER	OMSCHRIJVING	€
D 0805196	Lekbak kleur wit, geschikt voor cans tot 35 liter	103,00
D 0805195	Lekbak kleur zwart, geschikt voor cans tot 35 liter	103,00

## OVERWINTERING



A 1050001



A 1050002



A 1050004

ARTIKELNUMMER	OMSCHRIJVING	€
A 1050001	Skimmerplug PE gizmo 1½" / 2" - lengte 35 cm, wordt in de skimmer geplaatst zodat deze niet kan bevriezen.	8,15
A 1050002	Winterdrijver PE met zand gevuld - lengte 50 cm, worden als "lijn" diagonaal in het bad geplaatst (in het water) zodat ijsschotsen geen schade aan het zwembad kunnen toebrengen	9,45
A 1050007	Overwinteringsplug 9 (37 - 45 mm) rubber voor 1¼" inlaatfittingen	6,75
A 1050004	Overwinteringsplug 10 (42 - 49 mm) rubber voor 1½" inlaatfittingen	7,25
A 1050006	Overwinteringsplug 11 (49 - 56 mm) rubber voor 1¾" inlaatfittingen	9,30
A 1050005	Overwinteringsplug 12 (55 - 64 mm) rubber voor 2" inlaatfittingen	10,30

## REINIGINGSPRODUCTEN



### Aqua Easy vetrandreiniger

Geschikt voor reiniging van oa. de zwembad-waterlijn, vet-verwijderend. Gebruiksklaar.

ARTIKELNUMMER	OMSCHRIJVING	INHOUD	€
A 1270049	Aqua Easy vetrandreiniger, spuitbus 400 ml	12 per doos	75,00
A 1270053	Aqua Easy vetrandreiniger, PE can 5 liter	per stuk	25,25



### Aqua Easy kunststofreiniger

Geschikt voor reiniging van alle kunststof materialen in en om het zwembad. Gebruiksklaar. Ook als polish voor moeilijk te verwijderen vervuilingen.

ARTIKELNUMMER	OMSCHRIJVING	INHOUD	€
A 1270149	Aqua Easy kunststofreiniger, spuitbus 400 ml	12 per doos	75,00



### Aqua Easy Metal Magic

Voor het kristalliseren van metaaldelen en kalk welke vervolgens door het filter opgevangen kunnen worden. Ideaal voor folie-, beton- en polyester baden. Verbruikt ongeveer 3 - 4 dl per 10 m<sup>2</sup> zwembadinhoud.

ARTIKELNUMMER	OMSCHRIJVING	INHOUD	€
A 1267060	Aqua Easy Metal Magic, flacon 1liter	6 per doos	257,10



### Gridsoap verdamper/warmtepomp reiniger

- Maakt een makkelijke en snelle reiniging van de warmtepomp-verdamper (lamellen) mogelijk zonder gereedschap en zonder risico op beschadiging.
- Simpel op de verdamper aan te sluiten middels deze spuitbus. Vormt een preventieve beschermlaag op de verdamper-lamellen.
- Biologisch afbreekbaar, onschadelijk voor milieu en (eind-)gebruiker.
- Door het regelmatig gebruiken van Gridsoap blijft de warmtepomp effectief doordat de verdamper zuiver is, hetgeen tevens de levensduur van de warmtepomp kan bevorderen.

ARTIKELNUMMER	OMSCHRIJVING	INHOUD	€
A 1267065	Gridsoap verdamper/warmtepomp reiniger, 1 liter	per stuk	39,50



## WATERBEHANDELING

### Waterbehandeling in een notendop

Water is belangrijk en essentieel in ons leven. Dat geldt zeker ook in het geval van zwembaden en spa's. Daar draait het om water. We willen gezond, veilig en comfortabel water waarbij ook de kosten om dat doel te bereiken een rol spelen.

De doelstellingen voor zwembadwater zijn;

- Water moet chemisch in evenwicht zijn (niet kalk agressief, niet kalk afzettend).
- Water moet gezond zijn (vrij van pathogenen, bacteriën, virussen en andere micro-organismen).
- Water moet vrij zijn van algen en andere plantaardige/dierlijke levensvormen (parasieten, insecten).
- Water moet comfortabel zijn (helder, niet troebel, reukloos, kleurloos).

De doelstellingen zijn dus helder, maar hoe krijgen en vooral, hoe houden we het water mooi, helder en gezond? Dat kan soms heel eenvoudig zijn door simpele richtlijnen te volgen. De ervaring leert echter dat het ook enorm complex kan zijn omdat veel factoren een rol spelen. Kennis en inzicht helpt om waterbehandeling te begrijpen.

### Begin bij het begin

De basis voor een goede waterbehandeling is niet zo zeer de desinfectie. Desinfectie is uiteraard wel een belangrijke factor, maar er zijn een aantal zaken die nóg belangrijker zijn om te garanderen dat ook de desinfectie goed geregeld kan worden. Pomaz geeft met de "piramide van waterbehandeling" een duidelijk overzicht in de processen welke uiteindelijk zorgen voor perfect water.

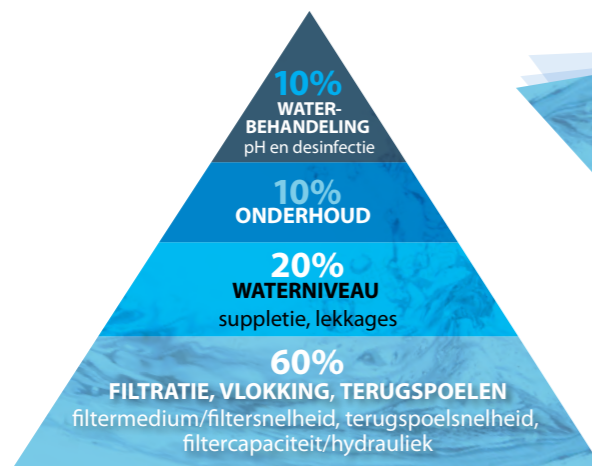

**GOED/STABIEL**

FILTRATIE IS DE BASIS

- een betere en stabiele waterkwaliteit
- besparing op energie, water, chemie, arbeid, investering

### Filtratie

Het begint met filtratie en alles wat daar mee samenhangt, want enkel dán is er sprake van een stabiele situatie. Door alles te richten op de waterbehandeling zónder voldoende aandacht te schenken aan filtratie, ontstaat juist een zeer onstabiele omgeving.

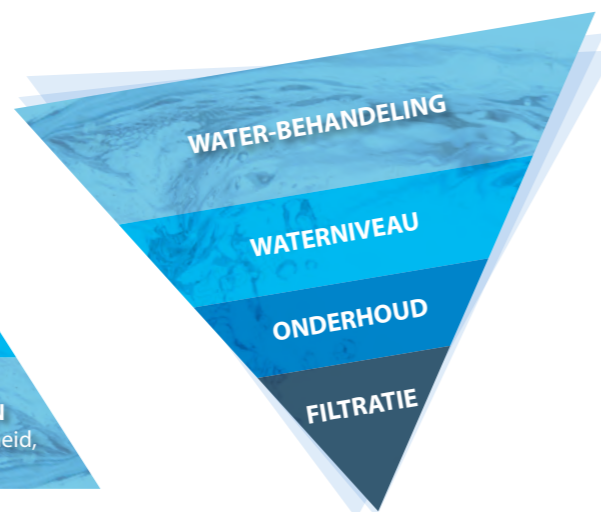

**FOUT/ONSTABIEL**

WATERBEHANDELING IS DE BASIS

- slechtere waterkwaliteit, onstabiel
- verkisting van energie, water, chemie, arbeid, investering

## WATERBEHANDELING

### 1. Filtratie, vlokking, terugspoelen

Wat uit het water wordt gefilterd, hoeft niet gedesinfecteerd te worden. Door goede vlokking, goede filtratie (met AFM), goede coagulatie en vlokking (met APF), een goede hydrauliek en een lage filtersnelheid, wordt de basis gelegd.

### 2. Waterniveau

De suppletie van vers water en het voorkomen van lekkages is ook van belang. Een automatische niveauregeling wordt geadviseerd om de vers water huishouding te automatiseren.

### 3. Onderhoud

Er komt ook vuil in het zwembad door tal van externe factoren, door zwemmers, door dieren en door de natuur. Denk aan bladeren, insecten, cosmetische artikelen, oliën, vetten en haren. Een groot deel vangt de filterinstallatie af. Maar frequent onderhoud helpt problemen te voorkomen, net zoals dat geldt voor het huis of de auto.

### 4. Behandeling

En als de drie hiervoor genomen stappen in orde zijn, pas dan kijken we naar wat er nog benodigd is aan waterbehandeling. Oftewel, wat moet er nog geoxideerd en gedesinfecteerd worden. Omdat de eerste drie stappen goed voor elkaar zijn, is de oxidatiebehoefte flink lager. En dat betekent dat er minder chloor of alternatieve oxidanten benodigd zijn om bacteriën en pathogenen af te doden. En dus is er ook sprake van minder desinfectie bijproducten (DBP's). Dát is wat we willen.



### Wat is een vaak voorkomende reden van een niet goede waterbalans in een zwembad?

Heel veel problemen met de waterbehandeling worden veroorzaakt door in de basis een aantal essentiële zaken niet voor elkaar te hebben. In de eerste plaats is dit filtratie en terugspoelen, 9 van de 10 keer is dát de oorzaak voor een slechte waterkwaliteit. Met een DAISY(+) systeem én met automatisch terugspoelen is in de basis de juiste stap gezet. Kijk in hoofdstuk 5 voor informatie over het DAISY(+) systeem.



Vraag naar de Pomaz waterbehandelingsbrochure

alles over het beheersen van zwembadwater

### Problemen met de waterkwaliteit

Stap 1 bij het zoeken naar de oorzaak van een onvoldoende waterkwaliteit is het controleren van de eerder genoemde stappen 1, 2 en 3. Biedt de filterpompinstallatie voldoende capaciteit voor het zwembad en haar belasting? Zijn de gekozen leidingdiameters in orde? Wordt er voldoende vaak en lang teruggespoeld? Zijn er lekkages en wordt er voldoende verversst? Kijk daarna pas naar de diverse waterparameters. Begin niet direct met de chloor- en pH-waarde. Begin met de chemische waterbalans.

### Water moet in balans zijn

Met de 5 voornaamste parameters wordt bepaald of het water chemisch in balans is. Het geeft de corrosiviteit van het water aan. Als het water corrosief is gaat het materialen aantasten. Er is dan sprake van agressief water. De tegenovergestelde situatie is dat het water afzettingen gaat vormen. Om deze waarde te kunnen bepalen en dus of het water in balans is, wordt de Langelier Index (of verzadigingsindex of Saturatie Index) berekend. We noemen dit de VI waarde (Verzadigingsindex), ook wel LSI waarde (LSI = Langelier Saturation Index) genoemd.

Hierin worden de volgende 5 parameters gewogen: pH (pH), T (Temperatuur), C (Calcium hardheid), A (Alkaliteit), TDS (Total Dissolved Solids/ totaal opgeloste stoffen).

Alle parameters zijn eenvoudig te testen met de meest gebruikte testapparaten/testsets. Enkel de TDS is niet altijd met elke testset te meten. In dat geval wordt uitgegaan van 12,1.

## WATERBEHANDELING

### Is het water in balans?

Zoals eerder beschreven is het heel belangrijk dat het water in balans is zodat er sprake is van kalkevenwicht. Met de Langelier-Index (of Verzadigings-index/Saturatie-index) kan gerekend worden met de gemeten waarden. De formule is:

- VI Verzadigings-Index/Langelier/Saturatie.
- pH Gemeten pH waarde/zuurtegraad.
- TF Invloed/factor van Temperatuur (zie tabel).
- AF Invloed/factor van Alkaliteit (zie tabel in kantlijn).
- CF Invloed van Calciumhardheid/factor (zie tabel).
- 12,1 Constante voor water met een vast opgelost stofgehalte < 1.000 mg/L

Met deze formule wordt eigenlijk berekend wat de waarde is van enkele bepalende grootheden. Door het gehalte van deze grootheden te meten en deze toe te passen in de formule, kan vervolgens bepaald worden of het water wel of niet in balans is. Om het gehalte/de factor Temperatuur, Alkaliteit en Calciumhardheid te kunnen bepalen moeten we de gemeten waarde opzoeken in een tabel en de daarbij behorende waarde invullen in de formule (zie tabellen in kantlijn).

Als de formule wordt toegepast bij de geconstateerde waarden, is het resultaat een waarde (VI). Vervolgens dient u deze waarde als volgt te interpreteren:

- VI = 0 Water perfect in balans: Geen actie benodigd.
- VI = 0 - 0,5 Water is gevoelig voor kalkneerslag: Corrigeer één of meerdere waarden.
- VI = -0,5 - 0 Water zal kalkhoudende materialen en metalen aantasten. Corrigeer één of meerdere waarden.

De pH is de allerbelangrijkste factor en heeft 100% invloed op de VI. De Alkaliteit is na de pH de belangrijkste factor binnen de formule want deze weegt ook relatief zwaar mee in de formule. Zeker bij een (te) lage Alkaliteit, heeft deze ook behoorlijk veel invloed op de VI. Het doel is altijd om de waarde zo dicht mogelijk bij de waarde nul te houden.

Rekenvoorbeeld: pH = 7,2 / Temperatuur = 30° Celcius / Alkaliteit = 30 / Calciumhardheid = 200. De totale som is dan 7,2 + 0,7 + 1,46 + 1,9 = 11,26. De VI = 11,26 - 12,1 = - 0,84 (water is kalk agressief en dient gecorrigeerd te worden).

Is bepaald of het water chemisch in balans is, dan gaan we uiteraard ook kijken naar de andere paramaters die van groot belang zijn. Immers, chemische balans kan worden bereikt door de betreffende parameters aan te passen.

Maar ook daar zijn grenzen. De pH verhogen of verlagen kan het water in balans brengen, maar een hoge en lage pH hebben direct andere nadelige gevolgen. Hanteer de hiernaast genoemde grenswaarden voor de diverse waterparameters.

°C	TF	Alkaliteit mg/liter	AF	Calcium- hardheid mg/liter	CF
20	0,50	25	1,40	25	1,0
22	0,55	50	1,70	50	1,30
24	0,60	75	1,90	75	1,50
26	0,65	100	2,00	100	1,60
28	0,70	150	2,20	150	1,80
30	0,73	200	2,30	200	1,90
32	0,76	300	2,50	300	2,10
34	0,80	400	2,60	400	2,20
36	0,82	800	2,90	800	2,50
38	0,85	1.000	3,00	1.000	2,60



VI (verzadigingsindex)  
= pH + TF + AF + CF - 12,1

	Waarden	
	Grens	Ideaal
pH	6,8 - 7,4	7,2
Totaal chloor	0,5 - 2,5	-
Gebonden chloor	0,0 - 0,5	0
Vrij chloor	0,5 - 2,5	0,5
Alkaliteit	100 - 150	125
Calcium hardheid	100 - 250	175
Cyanuurzuur	20 - 35	-
Temperatuur	20 - 28°C	-
Troebelheid	0,1 - 1,0	< 0,1
Fosfaten	0	0
Aluminum	0 - 50	25

## POOL LAB 2.0



### PoolLAB

De Poollab 2.0 is de perfecte oplossing om een professionele wateranalyse te maken van uw zwembad of spa.

De ingebouwde maar verwisselbare cuvette maakt snelle waterbemonstering mogelijk door de meter simpelweg te dompelen in de drukwaterdichte Poollab.

#### Basispakket :

- 1 x Poollab 2.0 met Bluetooth & Wifi.
- IP68 waterproof.
- 1 x 3-voudige meetcuvette (verwisselbaar).
- 1 x lichtbestendig beschermingskap.
- 3 x kunststofroerstaafjes.
- 1 x spuit van 10 ml.
- 3 x AAA batterijen.
- 1 x handleiding.
- 1 x opvangzakje.
- Gratis toegang tot FreelabCOM software.
- Gratis toegang tot Labcom App.
- Gratis toegang tot Cloud Service.



PH	bereik 6,50 - 8,40 pH
CHLOOR (VRIJ/GEBONDEN CHLOOR/RESTCHLOOR)	bereik 0,00 - 8,00 mg/l (ppm)
ALKALITEIT (ZUURBINDEND VERMOGEN)	bereik 0 - 200 mg/l (ppm) CaCO <sub>3</sub>
CYANZUUR (STABILISATOR)	bereik 0 - 160 mg/l (ppm)
ACTIEVE ZUURSTOF (MPS)	bereik 0,0 - 30,0 mg/l (ppm)
BROOM	bereik 0,0 - 18,0 mg/l (ppm)
CHLOORDIOXIDE	bereik 0,0 - 15,0 mg/l (ppm)
OZON	bereik 0,00 - 5,40 mg/l (ppm)
WATERSTOFPEROXIDE (LR)	bereik 0,00 - 2,90 mg/l (ppm)
WATERSTOFPEROXIDE (HR)	bereik 0 - 200 mg/l (ppm)
CALCIUMHARDHEID	bereik 0 - 500 mg/l (ppm) CaCO <sub>3</sub>
TOTALE HARDHEID	bereik 0 - 500 mg/l (ppm) CaCO <sub>3</sub>
UREUM	bereik 0,10 - 2,50 mg/l (ppm)

ARTIKELNUMMER	OMSCHRIJVING	€
E 1276321	Fotometer Poollab 2.0	201,00
C 1277550	Testtabletten Aqua Easy DPD1 fotometer/comparator	11,45
C 1277551	Testtabletten Aqua Easy DPD3 fotometer/comparator	11,75
C 1277552	Testtabletten Aqua Easy pH fotometer/comparator	11,75
C 1277553	Testtabletten Aqua Easy cyanuurzuur	19,25
C 1277555	Testtabletten Aqua Easy alkaliteit	16,35

## SPINTOUCH



### Eigenschappen

- De innovatieve WaterLink SpinTouch fotometer is de meest geavanceerde handzame fotometer welke momenteel verkrijgbaar is.
- De SpinTouch meet wat nodig is, zeer eenvoudig en zeer snel, bij het zwembad/de spa of op kantoor.
- De unieke test-disk bevat de exact benodigde hoeveelheden reagentia voor een complete meting.
- De resultaten van alle 10 test worden binnen 60 seconden na de eenvoudige meting (disk vullen en plaatsen) digitaal weergegeven.
- Het menu op het 3,5" kleurendisplay (touchscreen) is Nederlandstalig.
- De oplaadbare Lithium Ion batterij maakt 150 tests mogelijk, de data van de laatste 250 tests worden automatisch opgeslagen.
- 2 jaar fabrieksgarantie.

MET VOORAF GEÏNSTALLEERDE TEST PARAMETERS VOOR:	MEETBEREIK
vrij, totaal en gebonden chloor	0 - 15 ppm
pH	6,3 - 8,6
calcium hardheid	0 - 800 ppm
alkaliteit	0 - 250 ppm
cyanuurzuur	5 - 150 ppm
koper	0 - 3,0 ppm
ijzer	0 - 3,0 ppm
zout	0 - 5.000 ppm
fosfaten	0 - 2.000 ppb



C 1276231

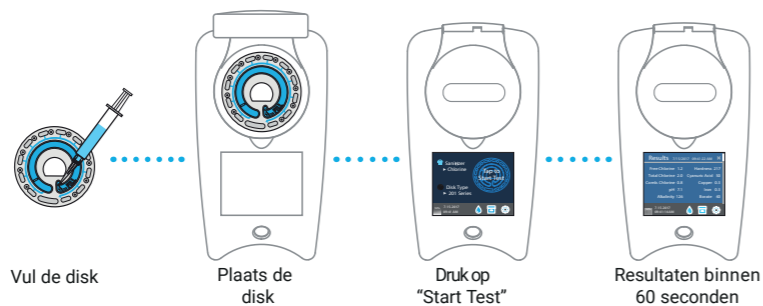

ARTIKELNUMMER	OMSCHRIJVING	€
C 1276230	Fotometer WaterLink SpinTouch in koffer	2.998,00
<b>ACCESSOIRES</b>		
D 1276231	Disc-set 10 parameters	621,00
D 1276232	Disc-set 3 parameters, 3 tests in 12 uur per disc	298,00

## SD-SERIE

### SD 30 EC

- Lovibond elektronische meter voor TDS-, zout-, geleidbaarheids- en temperatuurmeting.
- Meetbereik TDS: 0.01 - 20.00 pp, meetbereik zout: 0.01 - 10 g/L, meetbereik geleidbaarheid: 0.01 - 20.00 mS/cm, meetbereik temperatuur 0 - 50 °C.
- Voorzien van koord en 4 AAA batterijen.



ARTIKELNUMMER	OMSCHRIJVING	€
C 1276225	Handmeter elektronisch Lovibond SD 30 EC	265,00

### SD 50 pH

- Lovibond elektronische meter voor pH - SD 50.
- In een plastic opbergkoffer (232x65x47 mm, LxBxH) die bestaat uit:
- Meter, koord en 2 AAA-batterijen.
- Meetbereik 0-14 pH en 0-60°C.

ARTIKELNUMMER	OMSCHRIJVING	€
C 1276217	Handmeter elektronisch Lovibond SD 50 pH-meting	252,00

### SD 60 Redox

- Lovibond elektronische meter voor Redox - SD 60.
- In een plastic opbergkoffer (232x65x47 mm, LxBxH) die bestaat uit:
- Meter, koord en 2 AAA-batterijen.
- Meetbereik -1.800 tot 1.800 mV en 0-60°C.

ARTIKELNUMMER	OMSCHRIJVING	€
C 1276218	Handmeter elektronisch Lovibond SD 60 Redox-meting	272,00

### SD 70 Geleidbaarheid

- Lovibond elektronische meter voor CON - SD 70.
- In een plastic opbergkoffer (232x65x47 mm, LxBxH) die bestaat uit:
- Meter, koord en 2 AAA-batterijen.
- Meetbereik 0-20 mS/cm en 0-60°C.

ARTIKELNUMMER	OMSCHRIJVING	€
C 1276219	Handmeter elektronisch Lovibond SD 70 Geleiding	220,00

### SD 80 TDS

- Lovibond elektronische meter voor TDS - SD 80.
- In een plastic opbergkoffer (232x65x47 mm, LxBxH) die bestaat uit:
- Meter, koord en 2 AAA-batterijen.
- Meetbereik 0-1.499 ppm/1-10 ppt.

ARTIKELNUMMER	OMSCHRIJVING	€
C 1276220	Handmeter elektronisch Lovibond SD 80 TDS-meting	236,00



## LOVIBOND FOTOMETER

### Lovibond fotometer

- Lovibond



ARTIKELNUMMER	OMSCHRIJVING	€
E 1276200	Fotometer Lovibond MD 200, 5 in 1, chloor, pH, cyanuurzuur, alkaliteit en calcium hardheid	<b>1.036,00</b>
E 1276201	Fotometer Lovibond MD 200, 3 in 1, chloor, pH, cyanuurzuur	<b>819,00</b>
E 1276205	Fotometer Lovibond MD 110, 4 in 1, chloor, pH, cyanuurzuur en alkaliteit-m	<b>1.069,00</b>
E 1276206	Fotometer Lovibond MD 110, 6 in 1, chloor, broom, cyanuurzuur, alkaliteit-m en calcium hardheid	<b>827,00</b>

# INDEX

## INDEX

artikelomschrijving	pagina	artikelomschrijving	pagina
6-weg kleppen	153	Duracover afdeksysteem	364 - 365
ACO, APF	264 - 265, 412 - 413	Duraflow patroonfilter	147
actief kool	141	Duravision Link Controller	71
afdekkingen	320 - 367	Duravision Link Driver	70
afdeksysteem Duracover	364 - 365	Duravision transformatoren	72
AFM ng	138 - 139, 260 - 263	elektronische handmeters	423
afsluitplug	23	Fairland warmtepompen	190 - 201
afsluitplug Hayward	23	filtermedia AFM ng	138 - 139, 260 - 263
afsluitpluggen Weltico	29	filters Calplas	124 - 133
Aqua Easy filtersets	112 - 114	filters PPG	116 - 123
Aqua Easy Isostone bouwstenen	108	filters Waterco	134 - 137
Aqua Easy onderhoudsproducten	408 - 411	filtersets	112 - 114
Aqua Easy platenwisselaars	222 - 225	filterzand	141
Aqua Easy Pool Control 4, plus, basic	252 - 235	Flow Vortex voorfilter	146
Aqua Easy regelingen	278 - 280	flowmeters	183 - 185
Aqua Easy reinigingsproducten	413	foam afdekkingen	358
Aquadeck lamellen afdekkingen	320 - 355	fotometers Lovibond	424
Aquarite	276 - 276	frequentieregelaars	182
Aquark Mr Pure	281	glasfiltermedia PPG	140
Aquark warmtepompen	217 - 219	Griffon lijn	305
Besgo ventielen	148 - 151	Griffon PVC reiniger	306
Blackline Series Behncke	38, 39	grijpbeugels	310
bladernet	360	handbediende bodemzuiger	403
blowers	180 - 181	handmeters elektronisch	423
bodeminlaat Hayward	21	Heatcover vloeibare afdekking	366 - 367
bodeminlaten Astral	31	hydro-antraciet	141
bodeminlaten Behncke	37	inbouw delen onderdelen	40, 41
bodeminspuiters Lahme	32	inlaattfitigen Hayward	22
bodemputten Behncke	37	inlaattfitigen Weltico	28
bodemputten Hayward	21	Innotec	306
bodemputten Lahme	32	inspuiters Behncke	36
bodemputten Weltico	27	inspuiters Lahme	33
bodemzuigeraansluiting Behncke	37	isolatieschuim	106
bodemzuigeraansluiting Hayward	23	Jee-O douches	314 - 318
bodemzuigeraansluiting Lahme	33	jetstream EVAstream	78 - 86
bodemzuigeraansluiting Weltico	29	jetstream EVAstream inbouwmontage	84 - 86
bodemzuigers	370 - 403	jetstream EVAstream Move	78 - 80
borstels	404 - 405, 406	jetstream Fitstar Evolution	91
bouwstenen Aqua Easy Isostone	108	jetstream FitstarTaifun	90
bouwstenen Thermostone plus	109	jetstream Jet Vag Nixi-D	88
breaktank	250	jetstream Jet Vag Nixi-R	89
buffertankbesturing	249	jetstream UWE Juno	92
Calplas filters	124 - 133	jetstream UWE Puro Compact	92
cartridgefilter Multicyclone	142 - 144	kabelverdeeldezen	75
chloor	408 - 409	kit	306
chloordrijver	406	lamellen afdekkingen Aquadeck	320 - 355
compressor	152	lasstrips	105
controllers Watersens	252 - 257	lekbakken	264, 265, 412, 413
DA-GEN	268 - 273	lijm	305 - 306
DAISY +	258 - 259	Lovibond fotometers	424
Deluxe Pro accessoires	404 - 405	Magic Magic	413
designroosters Weltico	29	magnesiumchloride	411
Dolphin bodemzuigers openbaar	392 - 399	massagepompen	172 - 173, 175
Dolphin bodemzuigers privé	370 - 386	meetwaterpomp	179
doseerpomp	290 - 291	mixer statisch ZPM	267
douches	314 - 318	Multicyclone cartridgefilter	142 - 144
draadloze bodemzuigers X Warrior	388 - 391	niveauregelingen	248
Dura Hi warmtepomp	220 - 221	noppenfolie afdekkingen	356 - 357

## INDEX

artikelomschrijving	pagina	artikelomschrijving	pagina
onderdelen bodemzuigers	400 - 402	telescoopstang	405, 406
onderdelen filters	154 - 155	thermometer	406
onderdelen inbouw delen	40, 41	Thermostone plus bouwstenen	109
onderdelen meet- en regeltechniek	292 - 293	transformatoren	44
onderdelen pompen	186 - 187	transformatoren Duravision	72
onderhoudsproducten Aqua Easy	408 - 411	trappen	308 - 309
onderwaterkit	306	Ultravac vrijrijdbare bodemzuiger	403
onderwaterverlichting Vision Allegro	60 - 61	UV-C sterilisatoren	284 - 286
onderwaterverlichting ColorLogic	44	ventielen Besgo	148 - 151
onderwaterverlichting CrystalLogic	44	vrijrijdbare bodemzuiger Ultravac	403
onderwaterverlichting Duravision	56 - 73	vervangingslampen PAR56	74-75
onderwaterverlichting Hayward	44	vijverfolie	105
onderwaterverlichting LED EVAoptic	45 - 54	vlokpomp	290
onderwaterverlichting Vision Spectra DVS	64 - 65	voorfilter Flow Vortex	146
onderwaterverlichting Subaqua	45 - 54	wanddoorvoeren Astral	31
onderwaterverlichting Subaqua bediening	54	wanddoorvoeren Behncke	36
onderwaterverlichting Subaqua montage	50 - 51	wanddoorvoeren Hayward	22
onderwaterverlichting Subaqua XS	52 - 53	wanddoorvoeren Lahme	33
onderwaterverlichting Vision Adagio Pro	62 - 63	wanddoorvoeren Vision	66
onderwaterverlichting Vision Pro	58 - 59	wanddoorvoeren Weltico	28
oprosystemen	359	warmtepomp Dura Hi	220 - 221
OSF Poolmaster	235	warmtepompen	190 - 121
overwintering	412	warmtepompen Aquark	217 - 219
Oxilife	274 - 275	warmtepompen Fairland	190 - 201
patroonfilter Duraflow	147	warmtepompen PPP	205 - 215
platenwisselaars	222 - 225	warmtewisselaars	226 - 230
pompen massage	172 - 173	wateranalyse Poollab	421
pompen openbaar	174 - 178	waterattracties	311 - 313
pompen traditioneel	168 - 171	waterbehandeling	408 - 411, 417 - 419
pompen variabele snelheid	158 - 166	Waterco filters	134 - 137
Pooldose, Pooldose Double Spa	282	watgordijn	311 - 313
Poollab wateranalyse	421	WATTR	244 - 247
Poolsquad	288 - 289	winterafdekking	361 - 363
PPG filters	116 - 123	X Warrior bodemzuigers	388 - 391
PPG glasfiltermedia	140	zaag	304
prefab filtersets	112 - 114	zout	411
PVC	296 - 303	zoutelektrolyse	276 - 277
regelingen Aqua Easy	278 - 280	ZPM	267
reinigingsproducten	413	zwembadfolie Alkor toebehoren	105
scheidingsvliezen	104	zwembadfolie Alkorplan 2000	94 - 95
schepnet	404, 406	zwembadfolie Alkorplan Relief	96
Shark accessoires	406 - 407	zwembadfolie Alkorplan Tile	98
sierflenzen Weltico	29	zwembadfolie Alkorplan Touch	97
sierringen Vision	67 - 69	zwembadfolie Alkorplan Vogue	99
skimmers Astral	31	zwembadfolie Haogenplast Classic	100
skimmers Behncke	34, 35	zwembadfolie Haogenplast Stoneflex	101
skimmers Hayward	18 - 20	zwembadfolie Haogenplast Stonetile	102 - 103
skimmers Lahme	32	zwembadisolatie	106 - 107
skimmers Weltico	24 - 27, 30	zwembadtrappen	308 - 309
slangen PVC	296 - 297	zwembadverlichting vervangingslampen PAR56	74-75
SPACE	236 - 243	zwembadverlichting voor bestaande baden	73
Spintouch fotometer	422		
statische mixer ZPM	267		
Stenner vlokpomp/doseerpomp	290 - 291		
sterilisatoren	284 - 286		
Sugar Valley Oxilife	274 - 275		
tape	304		
teflon tape	304		

# ALGEMENE VOORWAARDEN

Gedeponeerd bij het Handelsregister van de Kamer van Koophandel Oost-Brabant te Eindhoven onder nummer 17068794.

Artikel 1: Algemeen

1.1 In deze algemene voorwaarden wordt verstaan onder:  
- POMAZ: POMAZ B.V. gevestigd Spaarpot 5 te Geldrop;  
- Afnemer: de contractuele wederpartij van POMAZ c.q. de partij tot wie POMAZ zijn aanbieding heeft gericht.

1.2 Voor-zover daarvan niet schriftelijk is afgeweken, zijn deze Algemene Voorwaarden van toepassing op alle door POMAZ gedane aanbiedingen en met Afnemer gesloten overeenkomsten en alle daaruit voortvloeiende rechtsbetrekkingen, ongeacht de wijze van uiting of totstandkoming daarvan (via/op basis van webshop-activiteiten of anderszins). Afnemer aanvaardt de toepasselijkheid van deze Algemene Voorwaarden door het enkele feit van zijn order, ook wanneer de voorwaarden van Afnemer anders zouden luiden. Elke toepasselijkheid van algemene voorwaarden van Afnemer wordt uitdrukkelijk van de hand gewezen. Een kopie van deze Algemene Voorwaarden is tevens te vinden op de website van Pomaz, [www.pomaz.nl](http://www.pomaz.nl), waar zij algemeen toegankelijk zijn en kunnen worden opgeslagen ten behoeve van latere kennisgeving.

1.3 Afwijkingen van deze Algemene Voorwaarden zijn slechts geldig indien deze uitdrukkelijk schriftelijk door POMAZ zijn bevestigd.

1.4 Specifieke bedingen in overeenkomsten waarin deze Algemene Voorwaarden van toepassing zijn verklaard, prevaleren boven de bepalingen van deze Algemene Voorwaarden.

Artikel 2: Aanbiedingen, totstandkoming overeenkomst, verstrekte gegevens

2.1 Tenzij uitdrukkelijk anders is overeengekomen, zijn alle aanbiedingen van POMAZ vrijblijvend. De overeenkomst komt tot stand door het plaatsen van een order door de Afnemer. POMAZ zal de order bevestigen met een orderbevestiging, tenzij zij het aanbod onverwijld herroept.

2.2 Bij een samengestelde aanbieding is POMAZ niet verplicht tot levering van een gedeelte tegen een overeenkomstig gedeelte van de voor het geheel opgegeven prijs.

2.3 Alle door POMAZ verstrekte of in brochures vermelde maten, gewichten, capaciteits- en/of andere aanduidingen betreffende de producten, hebben slechts het karakter van aanduidingen en zijn derhalve niet bindend. Hetzelfde geldt ten aanzien van getoond of verstrekte tekeningen, berekeningen, beschrijvingen, modellen en eventuele overige bescheiden.

2.4 De in het vorige lid bedoelde gegevens of bescheiden mogen zonder uitdrukkelijke toestemming van POMAZ in geen enkele vorm aan derden bekend worden gemaakt of beschikbaar worden gesteld en dienen op eerste verzoek aan POMAZ te worden geretourneerd.

Artikel 3: Prijzen, leveringscondities

3.1 Alle door POMAZ opgegeven prijzen luiden in EURO, exclusief actuele omzetbelasting en alle eventuele overige op de verkoop en levering van toepassing zijnde overheidslasten.

3.2 Alle na het sluiten van de overeenkomst opgetreden prijsstijgingen als gevolg van verhoging van materiaalprijzen, vrachttarieven, lonen, sociale lasten, douane-, in- of uitvoerkosten, omzetbelasting alsmede prijsstijgingen ten gevolge van koerswijzigingen, kunnen aan Afnemer worden doorberekend.

3.3 Behoudens het bepaalde in artikel 6.3 van deze Algemene Voorwaarden, vinden alle leveringen plaats op de leveringsconditie "Af Fabrik" volgens de INCOTERMS, geldend op de dag van levering. Niettegenstaande het voorgaande, kan Afnemer uitdrukkelijk aan POMAZ verzoeken om het transport van de producten te verzorgen. De daarmee verband houdende vrachtkosten worden separaat aan Afnemer in rekening gebracht.

Artikel 4: Verpakking, levertijd, afname

4.1 De producten worden geleverd in een verpakking welke noodzakelijk wordt geacht in verband met de wijze van vervoer tot de plaats van bestemming. Speciale verpakkingen, pallets en dergelijke worden aan Afnemer in rekening gebracht ofwel wordt voor dergelijke verpakkingen statiegeld berekend.

4.2 POMAZ kan bepalen dat bepaalde producten alleen in zekere minimum hoeveelheden zullen worden geleverd. Daarnaast is POMAZ gerechtigd om orders in gedeelten te leveren.

4.3 De levertijd gaat in bij totstandkoming van de overeenkomst. POMAZ zal zich inspannen om de opgegeven levertijd zoveel mogelijk na te komen, doch de levertijd is voor POMAZ niet bindend. Overschrijding van de levertijd geeft Afnemer geen recht op gehele of gedeeltelijke ontbinding van de overeenkomst of op schadevergoeding, tenzij er sprake is van grove schuld aan de zijde van POMAZ.

4.4 De navolgende omstandigheden schorten de levering op:  
- het niet op tijd nakomen van enige betalingsverplichting door Afnemer;  
- alle gevallen van overmacht als nader omschreven in artikel 12 van deze Algemene Voorwaarden.

4.5 Afnemer is verplicht de producten af te nemen binnen 8 (acht) dagen na het moment dat deze hem vol-gens de overeenkomst ter beschikking worden gesteld. Indien Afnemer de afname weigert, zullen de producten worden opgeslagen voor rekening en risico van Afnemer.

4.6 Bij bestellingen op afroep is Afnemer verplicht binnen de overeengekomen termijn af te roepen en de producten daadwerkelijk af te nemen. Indien Afnemer niet binnen 8 (acht) dagen na het verstrijken van de overeengekomen afroepstermijn aan deze verplichting voldoet, is POMAZ gerechtigd de betreffende producten aan Afnemer in rekening te brengen.

Artikel 5: Eigendomsvoorbehoud

5.1 POMAZ blijft eigenaar van alle aan Afnemer geleverde producten zolang Afnemer een prestatie niet of niet geheel heeft voldaan, die Afnemer aan POMAZ verschuldigd is ter zake van:  
- vorderingen betreffende de tegenprestatie voor door POMAZ aan Afnemer krachtens overeenkomst geleverde of te leveren producten;  
- vorderingen wegens het tekortschieten in de nakoming van zodanige overeenkomsten.

5.2 Zolang de eigendom van de geleverde producten niet op Afnemer is overgegaan, is Afnemer, anders dan in het kader van zijn normale bedrijfsuitoefening-, niet gerechtigd de producten te vervreemden, te bezwaren, te verpanden of anderszins in de macht van derden te brengen.

5.3 In geval enige in lid 1 bedoelde prestatie niet wordt verricht, alsmede ingeval van faillissement, surséance van betaling, liquidatie of ontbinding van (de onderneming van) Afnemer, is POMAZ gerechtigd de onder eigendomsvoor-behoud geleverde producten zonder enige sommatie of ingebrekestelling

terug te nemen. In zodanig geval kan ook de overeenkomst zonder rechterlijke tussenkomst worden ontbonden, onverminderd het recht van POMAZ op schadevergoeding.

5.4 Afnemer zal aan POMAZ alle medewerking verlenen teneinde POMAZ in de gelegenheid te stellen het in lid 1 opgenomen eigendomsvoorbehoud uit te oefenen en de producten terug te nemen.

Artikel 6: Betaling, zekerheidsstelling, incasso

6.1 POMAZ zal bij (of zo spoedig mogelijk na) levering een factuur verstrekken. De koopsom dient in zijn geheel, zonder enige aftrek, korting of verrekening te worden voldaan binnen de op de betreffende factuur vermelde betalingstermijn en in geval van enige tekortkoming van Afnemer onverwijld. Betalingen strekken steeds in de eerste plaats tot voldoening van alle verschul-digde rente en kosten en in de tweede plaats tot voldoening van de opeisbare facturen die het langst open staan, zelfs al wordt in de omschrijving vermeld dat de voldoening betrekking heeft op een latere factuur. Afnemer dient tijdig, te weten binnen 8 (acht) dagen na factuurdatum, zijn eventuele bezwaren tegen de inhoud van de factuur aan POMAZ kenbaar te maken, bij gebreke waarvan zijn eventuele aanspraken komen te vervallen. Afnemer heeft niet het recht van opschorting.

6.2 Ingeval de bestelling van Afnemer maatwerk betreft, kan POMAZ ter zake een aanbetaling verlangen. In het betreffende geval wordt de hoogte van de aanbetaling, samen met de termijnen voor de restbetaling, door POMAZ aan Afnemer bevestigd in de in artikel 2.1 van deze Algemene Voorwaarden bedoelde orderbevestiging.

6.3 Indien en voorzover de levering(en) van POMAZ door kredietverzekering zijn gedekt en in het betreffende geval door de kredietverzekeraar geen kredietlimiet wordt afgegeven of op geen andere wijze op korte termijn voldoende zekerheid wordt verkregen voor de betaling van de te leveren producten, worden deze – naar de uitsluitende keuze van POMAZ – onder rembours dan wel tegen betaling vooraf geleverd. In het voorkomende geval kan POMAZ de rembourskosten aan Afnemer in rekening brengen.

6.4 Over een achterstallige termijn is Afnemer, zonder dat daarvoor een ingebrekestelling is vereist, vanaf de vervalddag contractuele rente verschuldigd ter grootte van 1,5% per maand of een gedeelte daarvan, alsmede de met de inning verband houdende gerechtelijke en buitengerechtelijke incassokosten, welke laatste op 15% van het betreffende bedrag worden gesteld, met een minimum van EUR 125,-. Het vorenstaande geldt onverminderd de bevoegdheid van POMAZ om de (verdere) uitvoering van de overeenkomst op te schorten of deze, voorzover nog niet uitgevoerd, door middel van een schriftelijke verklaring (gedeeltelijk) te ontbinden.

6.5 Ingeval van faillissement of surséance van betaling van Afnemer, dan wel stillekking of liquidatie van zijn onderneming, heeft POMAZ het recht alle nog verschuldigde bedragen onmiddellijk op te eisen dan wel de overeenkomst door middel van een schriftelijke verklaring (gedeeltelijk) te ontbinden.

6.6 Bij gedeeltelijke levering overeenkomstig het bepaalde in artikel 4.2 van deze Algemene Voorwaarden, is Afnemer gehouden de op de gedeeltelijke levering betrekking hebbende factuur te voldoen als betrof het een afzonderlijke transactie.

Artikel 7: Showroom producten

7.1 Indien de door POMAZ geleverde producten in de showroom van Afnemer zullen worden geplaatst, is er sprake van bruikleen of van verkoop op termijnbetaling. Of sprake is van bruikleen of van verkoop op

termijnbetaling, wordt van tevoren schriftelijk door POMAZ aan Afnemer bevestigd. In geval van bruikleen is Afnemer verplicht de producten afdoende te verzekeren en POMAZ op verzoek inzage te verlenen in de betreffende verzekeringspolis.

7.2 Behoudens uitdrukkelijke voorafgaande toestemming van POMAZ, mogen de in bruikleen gegeven producten niet worden verkocht, verhuurd, uitgeleend, tot zekerheid worden gesteld of in enige andere vorm aan derden ter beschikking worden gesteld.

7.3 In het voorkomende geval zullen de in bruikleen gegeven producten franco aan POMAZ worden geretourneerd. POMAZ is te allen tijde bevoegd de in bruikleen gegeven producten terug te nemen, ongeacht de locatie waar deze zich bevinden.

Artikel 8: Retourzending

8.1 Verkoopretouren waaronder, zonder daartoe beperkt te zijn, over-voorraad (in tijd of in aantal) en foutief bestelde producten worden verstaan, worden door Afnemer aangemeld middels het zogeheten "Retouren Formulier". Maatwerk producten worden door POMAZ niet retour genomen.

8.2 Bij terugname van leveringen wordt kwaliteitsverlies en korting in mindering gebracht. Ten hoogste 90% van de netto waarde wordt gecrediteerd. In elk geval neemt POMAZ slechts retourzendingen, welke zich in onberispelijke toestand en in de originele verpakking bevinden, slechts franco in ontvangst.

Artikel 9: Reclame, garantie, klachtenbehandeling

9.1 Afnemer is verplicht de producten direct na levering te inspecteren of te doen inspecteren. Eventuele reclames betreffende geconstateerde gebreken of verschillen in hoeveelheid, samenstelling en/of afmetingen van geleverde producten, dienen na levering onverwijld en schriftelijk aan Pomaz kenbaar te worden gemaakt. Indien reclames niet binnen 8 (acht) dagen na levering van de producten schriftelijk aan POMAZ worden gemeld, wordt Afnemer geacht de levering te hebben goedgekeurd. Geringe afwijkingen met gebruikelijke toleranties vormen geen grond voor reclames; gebreken aan een gedeelte van de geleverde producten rechtvaardigen geen reclames ten aanzien van de gehele partij.

9.2 POMAZ biedt aan Afnemer uitsluitend de garantie die de toeleverancier van POMAZ aan POMAZ biedt, indien en voorzover de toeleverancier de garantie aan POMAZ gestand doet. In geen geval zal de garantietermijn langer zijn dan 1 (één) jaar, te rekenen vanaf de datum van levering. Een garantie vervalt indien:  
- Afnemer niet binnen 8 (acht) dagen na het ontdekken van een gebrek, dan wel zodanig gebrek redelijkerwijs ontdekt had kunnen worden, een garantieclaim bij POMAZ indient;  
- het gebrek naar het oordeel van POMAZ is terug te voeren op: (i) onjuiste c.q. onoordeelkundige montage, (ii) onoordeelkundig gebruik of enig gebruik dat niet in overeenstemming is met de gebruiksaanwijzingen, (iii) normale slijtage;  
- het gebrek is ontstaan doordat het voorgeschreven onderhoudsschema en/of de jaarlijkse inspecties niet

zijn uitgevoerd;  
- het gebrek zich voordoet na wijziging(en) en/of reparatie(s) die zonder toestemming van POMAZ door of in opdracht van Afnemer zijn aangebracht c.q. verricht;  
- Afnemer niet, niet behoorlijk of niet tijdig voldoet aan zijn contractuele verplichtingen jegens POMAZ.

9.3 Na afloop van de in lid 2 bedoelde garantietermijn, zal POMAZ alleen onder onderstaande condities klachten betreffende door haar geleverde producten in behandeling nemen:  
- de klacht dient door Afnemer bij POMAZ aangemeld te zijn en bij Afnemer ingediend te zijn door een natuurlijke persoon die handelt voor doeleinden die buiten zijn bedrijfs- of beroepsactiviteit vallen (consument);  
- de toeleverancier van POMAZ dient de klacht te erkennen en deze eveneens in behandeling te nemen. Eventuele uitkeringen door POMAZ vinden alleen plaats indien en voorzover de toeleverancier uitkeringen aan POMAZ doet;  
- de klacht dient niet terug te voeren te zijn op: (i) onjuiste c.q. onoordeelkundige montage, (ii) onoordeelkundig gebruik of enig gebruik dat niet in overeenstemming is met de gebruiksaanwijzingen, (iii) normale slijtage;  
- aan POMAZ moet worden aangetoond dat het voorgeschreven onderhoudsschema en/of de jaarlijkse inspecties ten aanzien van het betreffende product zijn uitgevoerd;  
- door of in opdracht van Afnemer zijn ten aanzien van het betreffende product geen wijziging(en) en/of reparatie(s) aangebracht c.q. verricht, tenzij POMAZ daarin heeft toegestemd;  
- Afnemer is zijn contractuele verplichtingen jegens POMAZ nagekomen;  
- afhandeling van de klacht vindt plaats tussen POMAZ en Afnemer.

9.4 Indien POMAZ een reclame, garantieclaim of klacht gegrond bevindt, zal POMAZ naar eigen keuze overgaan tot: 1) herstel van het product, 2) vervangende levering van het product dan wel 3) waardevergoeding van het product, berekend naar het moment waarop Afnemer de klacht heeft gemeld op basis van de economische levensduur van het product. In alle gevallen dienen de producten die het onderwerp zijn van de klacht aan POMAZ te worden geretourneerd.

Artikel 10: Aansprakelijkheid

10.1 Afnemer zal aan gegrondverklaring van een reclame, garantieclaim of klacht als bedoeld in artikel 9 van deze Algemene Voorwaarden geen recht op aanvullende schadevergoeding kunnen ontnemen.

10.2 POMAZ is nimmer aansprakelijk voor indirecte- of gevolgschade of voor de geschiktheid van de te leveren producten voor een bijzonder gebruik dat Afnemer voor ogen staat. De door POMAZ gegeven adviezen en verstrekte gegevens omtrent de samenstelling, capaciteiten en dergelijke van de te leveren of geleverde producten, ontheffen Afnemer niet van zijn plicht zelf de geschiktheid van deze producten voor het door hem beoogde bijzonder gebruik te onderzoeken.

10.3 In ieder geval is aansprakelijkheid van POMAZ beperkt tot de hoogte van het netto factuurbedrag van het product in verband waarmee de aansprakelijkheid is vastgesteld.

Artikel 11: Detailverpakkingen

11.1 Afnemer is verplicht alle in detailverpakking door POMAZ in het verkeer gebrachte producten uitsluitend te verhandelen in de originele van POMAZ afkomstige verpakking, zonder enige verandering daaraan of beschadiging daarvan.

11.2 Het is Afnemer niet toegestaan van POMAZ afkomstige of via haar geleverde verpakkingen te gebruiken, te verhandelen of in het verkeer te brengen, anders dan met de oorspronkelijke inhoud die aan Afnemer is geleverd.

Artikel 12: Overmacht

12.1 POMAZ heeft het recht zich te beroepen op overmacht in geval van een van de wil van POMAZ onafhankelijke omstandigheid, waardoor de nakoming van haar verplichtingen jegens de Afnemer geheel of gedeeltelijk wordt verhinderd of waardoor de nakoming van haar verplichtingen in redelijkheid niet van POMAZ kan worden verlangd.

12.2 Onder overmacht wordt onder meer begrepen: werkstaking, bedrijfsbezetting, een gebrek aan benodigde grondstoffen en andere voor het tot stand brengen van de overeengekomen prestatie benodigde zaken of diensten, niet-voorzien-bare stagnatie bij toeleveranciers of andere derden van wie POMAZ afhan-kelijk is en alle overige zaken en aanlegenheden waarop POMAZ geen invloed heeft.

12.3 In het geval van overmacht worden de leverings- en andere verplichtingen van POMAZ opgeschort. Duurt de overmachtsperiode langer dan 6 (zes) maanden, dan zijn beide partijen bevoegd de overeenkomst te ontbinden. Indien op het moment van ontbinding reeds prestaties zijn verricht, geldt de ontbinding uitsluitend voor dat gedeelte van de overeenkomst dat nog niet is uitgevoerd. POMAZ is in het geval van ontbinding niet gehouden tot vergoeding van enige schade.

Artikel 13: Toepasselijk recht, geschillenoplossing

13.1 Op alle rechtsbetrekkingen waarop deze algemene voorwaarden van toepassing zijn en op alle overeenkomsten welke daaruit voortvloeien, is –behoudens het bepaalde in het volgende lid – uitsluitend Nederlands recht van toepassing.

13.2 Voorzover daarvan niet uitdrukkelijk is afgeweken in deze algemene voorwaarden, zijn de bepalingen van het Verdrag van Wenen van 11 april 1980 (Verdrag inzake de internationale koop van producten) eveneens van toepassing.

13.3 Alle geschillen tussen POMAZ en Afnemer, waaronder begrepen die welke slechts door één partij als zodanig worden beschouwd, zullen worden beslecht door de bevoegde rechter te 's-Hertogenbosch.

Niets uit deze uitgave mag worden veeveelvoudigd en/of openbaar gemaakt door middel van druk, fotokopie of op welke andere wijze dan ook, zonder voorafgaande schriftelijke toestemming van de uitgever. Wij streven ernaar om de prijzen te handhaven tot de uitgave van de volgende catalogus/prijslijst. Alle illustraties en foto's in deze catalogus zijn indicatief en kunnen afwijken van het product waar zij naar verwijzen. Prijzen zijn exclusief geldend Nederlands BTW-tarief, af Geldrop. Prijswijzigingen zijn voorbehouden en vrijblijvend.

Voor fouten en andere onvolkomenheden in deze catalogus en de eventuele gevolgen hiervan, stellen wij ons niet aansprakelijk. Op alle aanbiedingen en transacties zijn uitsluitend de algemene voorwaarden van Pomaz bv, gedeponeerd bij het handelsregister van de Kamer van Koophandel Oost-Brabant onder nummer 17068794, van toepassing. Op eerste verzoek wordt een exemplaar van deze voorwaarden kosteloos toegezonden. De toepasselijkheid van alle andersluidende voorwaarden wordt uitdrukkelijk van de hand gewezen.

**powiaz**  
A member of  Poliet Pool Group

Pomaz bv Spaarpot 5  
5667 KV Geldrop  
T +31 (0)40 285 66 58  
E support@pomaz.nl  
W pomaz.nl



